

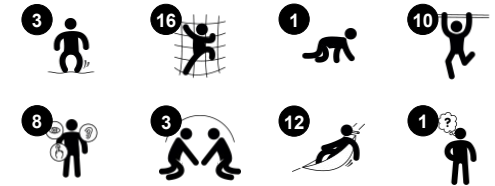

Artikelnr. COR294001-1102

## Generell produktinformation

Dimension LxWxH	717x595x445 cm
Åldersgrupp	5+
Kapacitet (användare)	18
Färgalternativ	



WOW! Det är barns reaktion när de upplever Jellyfish - en transparent attraktion med tentakler runtomkring! Strukturen levererar garanterat roliga klätterutmaningar och upplevelser. Den rymliga konstruktionen ger bra överblick från både insida och utsida. När barnen klättrar på de gungande näten med eller utan klätterklossar, de robusta stolparna

och uppför repstegarna med studsigt gummimembran tränas muskelstyrka, balans och kors-koordination. Plattformen på insidan är en bra mötesplats och det lutande golvet gör det till en kul aktivitet att anpassa sig för att hålla balansen. Jellyfish tränar social-emotionella kunskaper som t.ex. självreglering.

# Jellyfish

COR29400



## Höjd

**Socioemotionell:** barn utvecklar mod och självkontroll när de befinner sig högt upp. Positiv påverkan på självförtroendet.

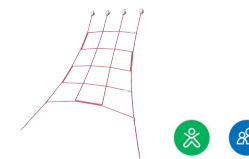

## Klätternät

**Fysisk:** det lutande nätet stödjer kroppens rörelser uppåt. Kors-koordination, rumsuppfattning och fysisk styrka tränas när barnen klättrar fort upp för de stora stegen. **Socioemotionell:** de stora maskorna skapar utrymme för fler barn att sitta tillsammans.



## Klätterrep

**Fysisk:** de små knutarna ger extra stöd för händer och fötter när barnen klättrar på repet, upp eller ner. Att klättra stödjer rumsuppfattning, kors-koordination och muskelstyrka. **Socioemotionell:** att passera varandra utvecklar förmåga att turas om och visa hänsyn.



## Lutande plattform

**Fysisk:** tränar sinne för balans och rum. **Socioemotionell:** tränar viktiga livsfärdigheter som mod, självförtroende, förmåga att visa hänsyn och att turas om.



## Brandmansstång

**Fysisk:** koordination, arm- och magmuskler främjas. Att landa stärker bentätheten som särskilt utvecklas i tidig barndom. **Socioemotionell:** turordning och att ta risker.



## Membranloops

**Fysisk:** utvecklar ben-, arm- och magmuskler samt motoriska färdigheter som kors-koordination och proprioception. **Socioemotionell:** att visa hänsyn till varandra och hjälpa andra passera på väg upp eller ner.

# Jellyfish

COR29400



Rep av UV-stabiliserade PES-rep med inre stålkabelförstärkning. Polyestergarnet är tillverkat av +95% post-consumer-material och smälts induktivt på varje tråd. Repen är mycket slitstarka och vandalismresistenta och kan bytas ut på plats vid behov.



Corocords S-klämmor används som universella anslutningar i Corocord-produkter. Stavar i 8mm rostfritt stål med rundade kanter pressas runt repen med en speciell hydraulisk press, vilket gör dem till det perfekta fästet: säker, hållbar och vandalismsäker, samtidigt som den tillåter den typiska rörelsen i nätstrukturen.

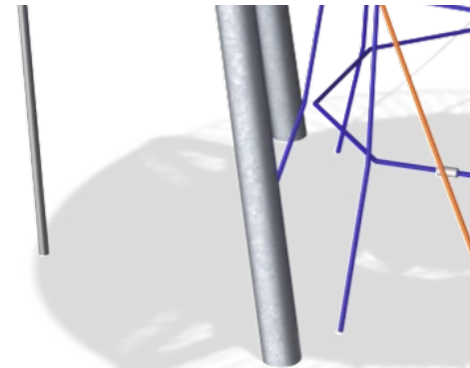

Stålstolparna är varmförzinkade på in- och utsida med blyfri zink. Galvaniseringen har utmärkt korrosionsbeständighet i utomhusmiljöer och kräver lågt underhåll.



Corocords membran består av friktionssäker gummerat material av transportbandkvalitet med utmärkt UV-resistens. Testad och kompatibel med REACH-krav för PAH. Inuti ligger en fyrskiktad armering av vävd polyester. Armeringen och de två ytskikten ger en total tjocklek på 7,5 mm.

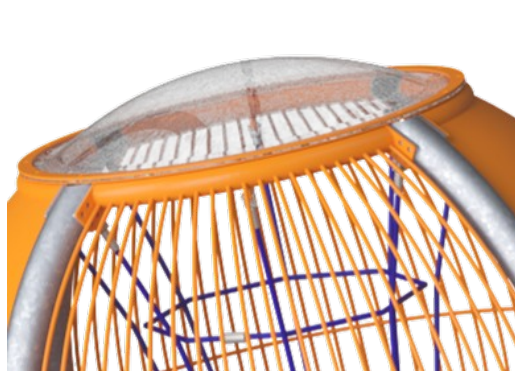

En transparent PC-bubbla täcker toppen av maneten, så att barnen kan titta mot himlen.

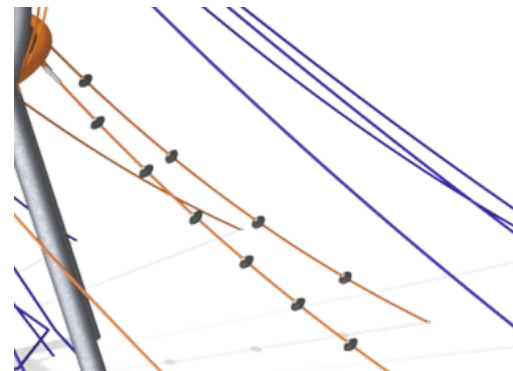

Manetrep är utrustade med små svarta EPDM-ufos, som kan användas som stöd för händer och fötter när man klättrar på repet.

Artikelnr. COR294001-1102

## Installationsinformation

Max. fallhöjd	245 cm	
Säkerhetsområde	64,0 m <sup>2</sup>	
Total installationstid	68,6	
Gräv djup (volym)	13,83 m <sup>3</sup>	
Betong (volym)	8,10 m <sup>3</sup>	
Stolpdjup (standard)	110 cm	
Fraktvikt	1.240 kg	
Förankring	Ytmonterin g	✓
	Nedgrävning	✓

## Information om garanti

Aluminiumklämmor	10 år
Corocord rep	10 år
Membran	2 år
S-klämmor	10 år
Reservdelar garanterade	10 år



# Hållbarhetsdata

COR29400



Cradle to Gate A1-A3	Totalt CO <sub>2</sub> -utsläpp	CO <sub>2</sub> e per kg	Återvunna material
	kg CO <sub>2</sub> e	kg CO <sub>2</sub> e/kg	%
<b>COR294001-1102</b>	2.442,08	2,79	45,31

Det övergripande ramverket som tillämpas för dessa faktorer är miljövarudeklarationen (EPD, Environmental Product Declaration), som kvantifierar "miljöinformation om produktens livscykel och möjliggör jämförelser av produkter som uppfyller samma funktion" (ISO, 2006). Denna struktur följer här och använder en livscykelanalys för hela produktstadiet från råmaterial till färdig produkt (A1-A3).

**Kompan A/S**  
C.F. Tietgens Boulevard 32C  
DK-5220 Odense SØ  
Denmark

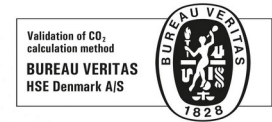

## Verification of CO<sub>2</sub> calculation of: Corocord



Data version no. 2023-10-05

The CO<sub>2</sub> calculation and data are in compliance with the principles of a carbon footprint impact according to the GHG protocol (Greenhouse Gas Protocol), Scope 3, cradle to gate related to all individual components in the product category: "Corocord" represented by item no.: COR314011-1101.

(Scope 3 emissions include emission sources in the upstream and downstream value chain).

**Date: 30. October 2023 | Valid until: 30. October 2025**

Verified by:

Julie Marie Vejsgaard Larsen, LCA & EPD Consultant

Verification based on report: Validation of CO<sub>2</sub> calculation of 9 categories of Kompan product line, version 1.0, prepared by: Bureau Veritas HSE, Denmark: Julie M. V. Larsen.

**Publication date: 30. October 2023**

By Bureau Veritas HSE  
www.bureauveritas.dk  
+45 7731 1000



\* Max fallhöjd | \*\* Totalhöjd | \*\*\* Säkerhetsyta

\* Max fallhöjd | \*\* Totalhöjd

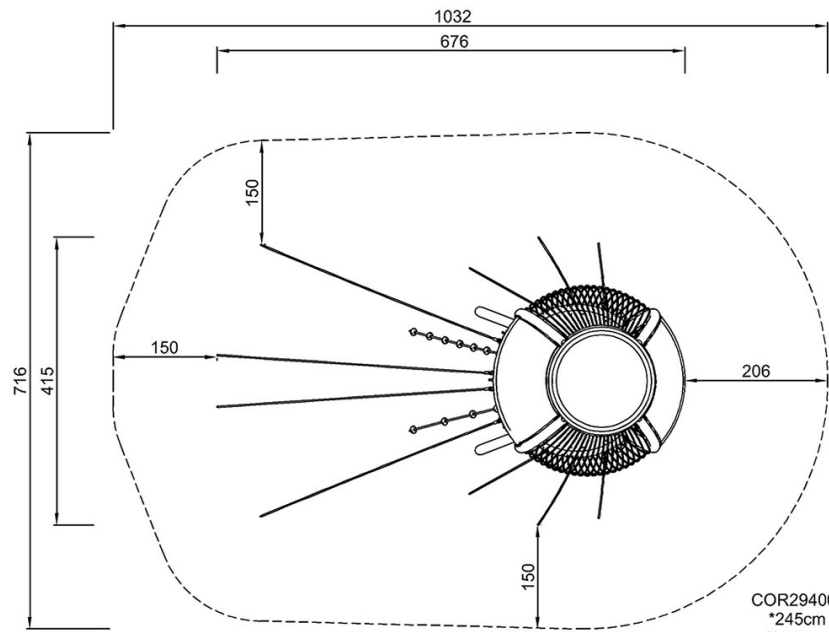

COR294001  
\*245cm  
\*\*445cm  
\*\*\*64m<sup>2</sup>

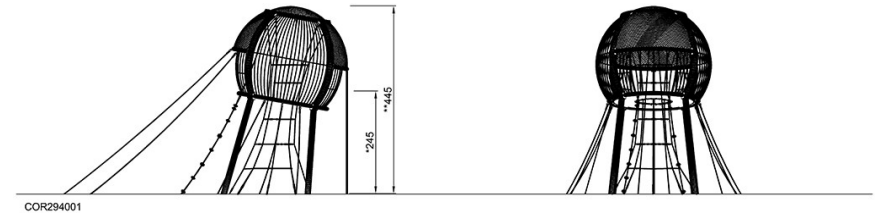

COR294001

[Klicka för att se TOP VIEW](#)

[Klicka för att se SIDE VIEW](#)