

City Kletternetz

M870

KOMPAN
Let's play

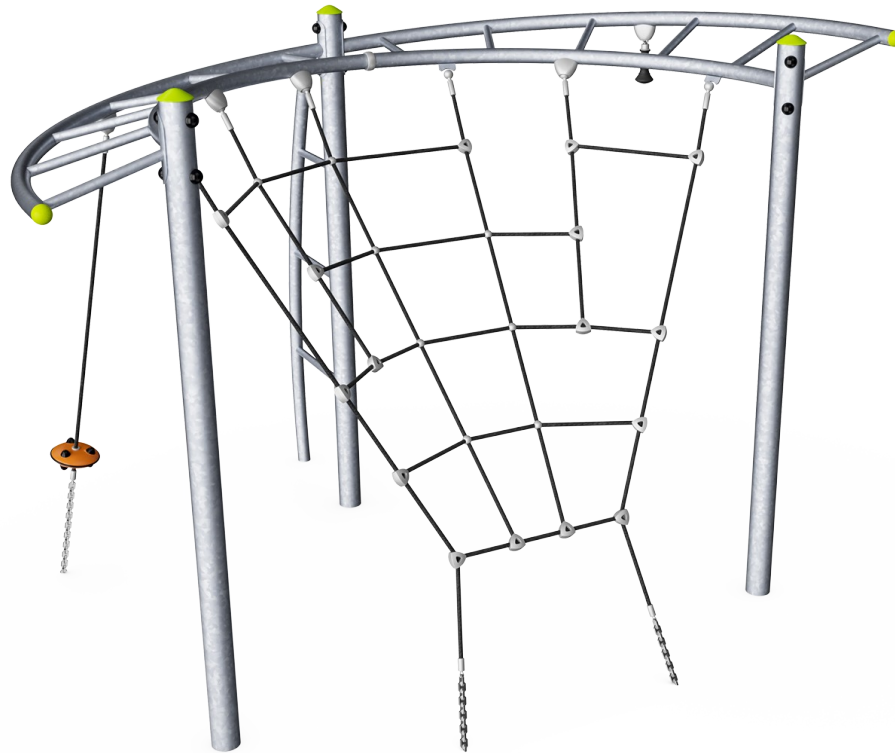

Produktnummer M87001-3417

Allgemeine Produktinformation

Maße L x B x H	323x268x228 cm
Empfohlenes Alter	4+
Kapazität (Nutzer)	8
Farbauswahl	●

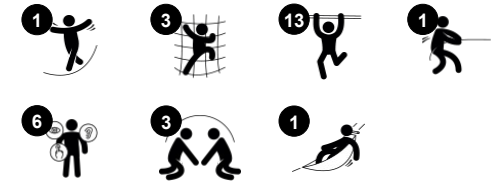

Das City Kletternetz ist ein robustes Klettergerüst, das eine Vielzahl von Klettermöglichkeiten bietet. Die Struktur unterstützt viele Körperpositionen und Spielmöglichkeiten mit ihrem Detail und verschiedenen Schwierigkeitsgraden. Kinder werden motiviert sein, die verschiedenen Wege nach oben zu klettern und die Aussicht immer

wieder zu genießen. Die Stangen, die Leiter und das Kletternetz trainieren Muskelkraft, Beweglichkeit und Koordination. Die Überkopfleiter ist ein schöner Anlaufpunkt, motiviert aber auch zum Überqueren mit den Armen und trainiert so die Oberkörpermuskulatur. Diese sind bekanntlich bei den heutigen Kindern aufgrund des

vermehrten sitzenden Lebensstils schwächer ausgeprägt. Das schräge Netz erleichtert den Aufstieg, auch gemeinsam mit Freunden und man kann zur Abwechslung auf beiden Seiten klettern. Das Seil mit dem UFO ist die größte Herausforderung und hilft auch beim Muskeltraining.



City Kletternetz

M870



Hängeleiter

Physisch: Trainiert die Oberkörpermuskulatur und Armkraft, die Kreuzkoordination und das räumliche Bewusstsein. Wichtig, um das häufige Sitzen auszugleichen. **Sozial-Emotional:** entspannen und Kontakte knüpfen, trainiert das Zusammenspiel.

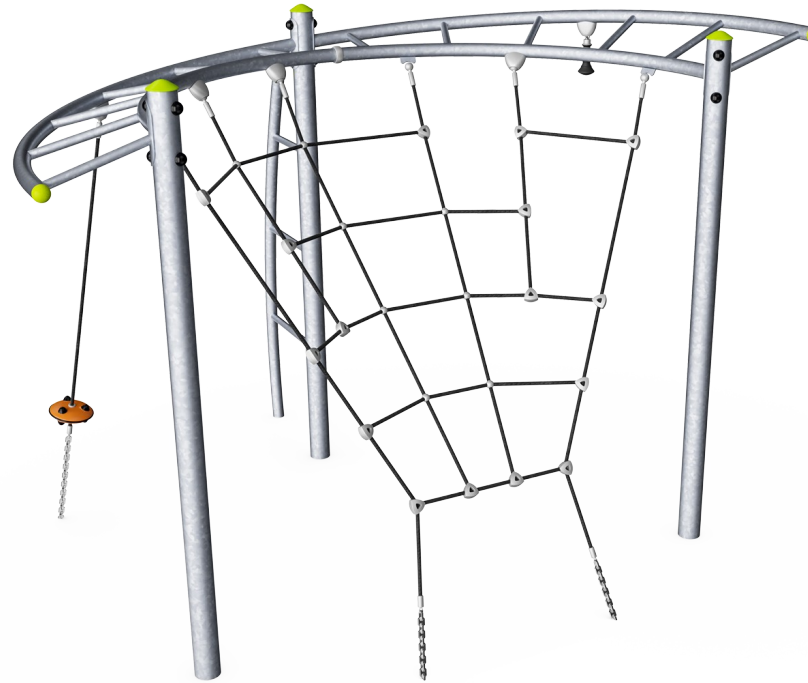

Kletternetz

Physisch: Das schräge Netz unterstützt die Aufwärtsbewegung und schult Kreuzkoordination und Körperkraft. Die Asymmetrie des Netzes fordert die Kinder heraus. **Sozial-Emotional:** die großen Maschen ermöglichen es, dass mehrere Kinder zusammensitzen und sich den Platz teilen.



Ufo

Physisch: der Gleichgewichtssinn wird gefordert beim Sitzen und Schaukeln. Arm- und Beinmuskeln entwickeln sich beim Festhalten und Aufsteigen.



Rohrleiter

Physisch: beim Klettern auf der Leiter wird die Bein- und die Auge-Hand-Koordination der Kinder gefördert. Das Klettern stärkt auch die Bein- und Armmuskulatur. **Sozial-Emotional:** die Kinder lernen, wie man sich abwechselt und zusammenarbeitet.

City Kletternetz

M870



Die Stahloberflächen sind bleifrei feuerverzinkt. Die Verzinkung bietet eine ausgezeichnete Korrosionsbeständigkeit im Freien und ist außerdem wartungsarm.

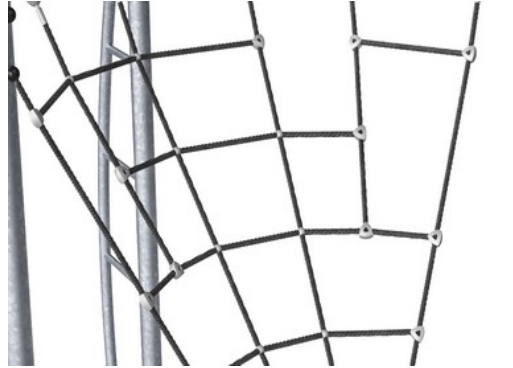

Kletternetze aus UV-beständigen PA-Seilen mit innerer Seilverstärkung. Die Seile sind induktionsbehandelt, um die Verbindung zwischen Stahl und Seil zu stärken und eine hohe Verschleiß- und Reißfestigkeit zu gewährleisten. Alle Seilverbindungen bestehen aus 100 % recyclebarem PA.



Spielelemente wie der UFO-Pfad bestehen aus druckgepresstem, hochwertigem PA6-Kunststoff. PA6 ist besonders verschleißfest und besitzt eine hohe Schlagfestigkeit.

Produktnummer M87001-3417

Montage-Information

Max. freie Fallhöhe	227 cm
Fläche des Fallraums	32,8 m ²
Gesamt-Montagezeit	6,6
Erforderlicher Erdaushub	2,60 m ³
Betonbedarf	0,36 m ³
Fundamenttiefe (Standard)	80 cm
Versandgewicht	291 kg
Verankerungsoptionen	TV ✓ OFM ✓

Garantie-Information

Verzinkter Stahl	Lebenslang
Seile & Netze	10 Jahre
Ersatzteilgarantie	10 Jahre



Umweltdaten

M870

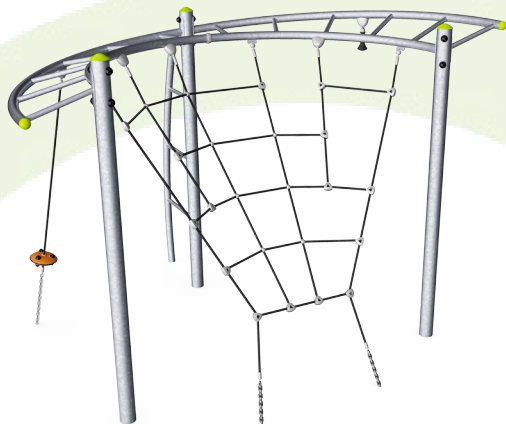

Von der Wiege bis zum Werkstor („cradle to gate“) (A1–A3)

CO ₂ -Emissionen gesamt	CO ₂ e pro kg	Recycelte Materialien	
kg CO ₂ e	kg CO ₂ e pro kg	%	
M87001-3417	491,13	1,71	25,27

Den allgemeinen Rahmen für diese Faktoren bilden die Umweltproduktdeklarationen (EPDs). Mithilfe dieser Grundregeln können die Umweltinformationen über den Lebenszyklus eines Produkts hinweg quantifiziert und Vergleiche zwischen Produkten, die dieselbe Funktion erfüllen, angestellt werden (vgl. ISO, 2006). Diese Struktur wird hier befolgt. Der Ansatz zur Lebenszyklusbewertung wird dabei auf die gesamte Herstellungsphase – vom Rohstoff bis zur Herstellung (A1–A3) – angewendet.

Kompan A/S
C.F. Tietgens Boulevard 32C
DK-5220 Odense SØ
Denmark

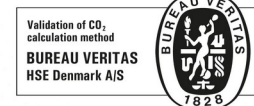

Verification of CO₂ calculation of:
Freestanding play equipment



Data version no. 2023-10-05

The CO₂ calculation and data are in compliance with the principles of a carbon footprint impact according to the GHG protocol (Greenhouse Gas Protocol), Scope 3, cradle to gate related to all individual components in the product category: "Freestanding play equipment" represented by item no.: GXY916012-3417.

(Scope 3 emissions include emission sources in the upstream and downstream value chain).

Date: 30. October 2023 | Valid until: 30. October 2025

Verified by:

Julie Marie Vejsgaard Larsen, LCA & EPD Consultant

Verification based on report: Validation of CO₂ calculation of 9 categories of Kompan product line, version 1.0, prepared by: Bureau Veritas HSE, Denmark: Julie M. V. Larsen.

Publication date: 30. October 2023

By Bureau Veritas HSE
www.bureauveritas.dk
+45 7731 1000



City Kletternetz

M870

* Max freie Fallhöhe | ** Gesamthöhe | *** Fläche des Fallraums

* Max freie Fallhöhe | ** Gesamthöhe

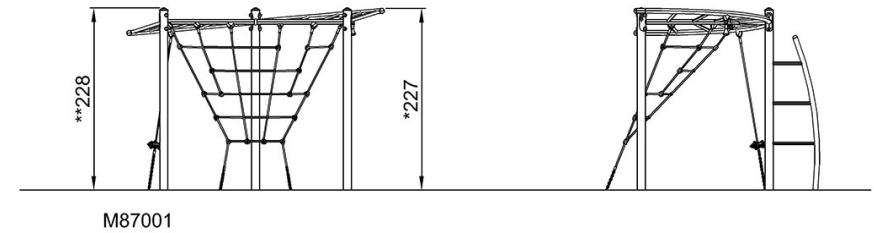
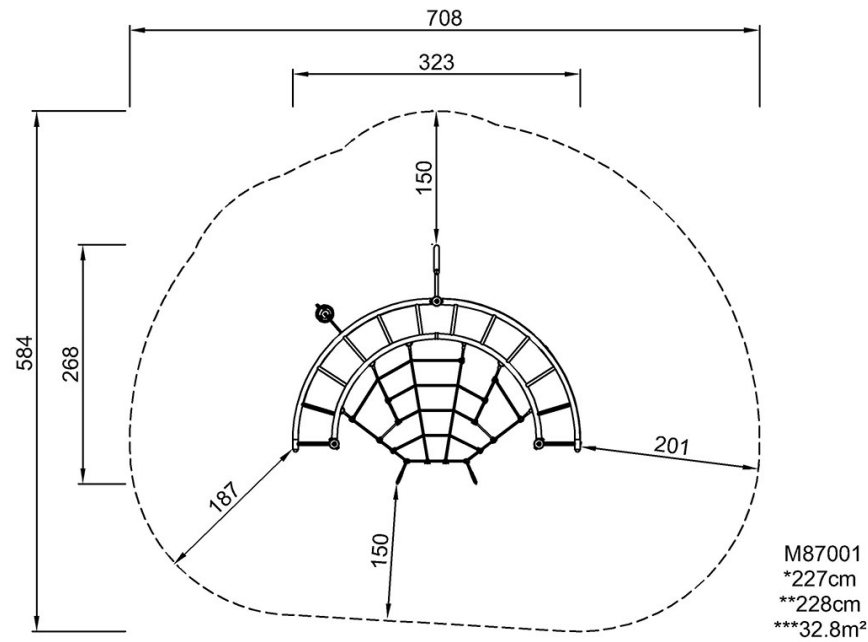

[Klicken Sie hier, um die DRAUFSICHT anzuzeigen](#)

[Klicken Sie hier, um die SEITENANSICHT anzuzeigen](#)