

# Spielwand 1 - Kreativ

PCM000621

**KOMPAN**  
Let's play

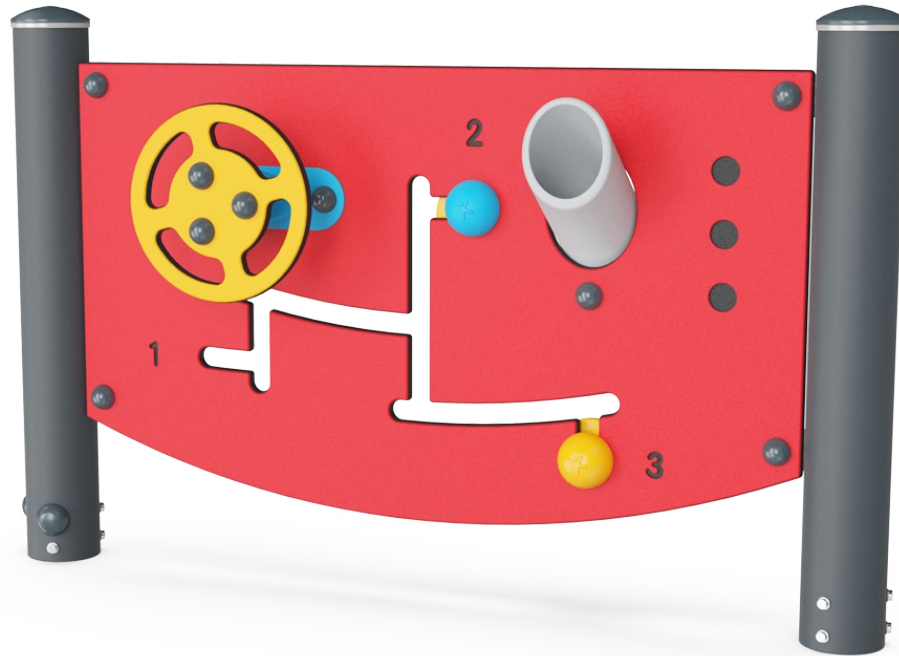

Produktnummer PCM000621-0901

## Allgemeine Produktinformation

Maße L x B x H	121x28x75 cm
Empfohlenes Alter	1+
Spielkapazität (Nutzer)	4
Farbauswahl	

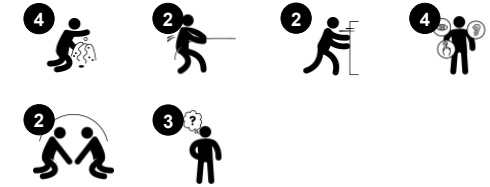

Die Spieltafel mit manipulativen Aktivitäten bietet reichlich Gelegenheit für Ursache-Wirkungs-Spiele und Sandspiele. Die abgebildeten Zahlen können benannt und im Spiel verwendet werden, was die Kommunikation, die Sprache und das Zahlenverständnis der Kinder unterstützt. Zum einen können Spielkugeln innerhalb der Rillen

bewegt werden, zum anderen kann das Lenkrad zu Rollenspielszenarien anregen. Durch das Rohr kann Sand oder anderes Spielmaterial auf die andere Seite rutschen - eine ewige Quelle des Staunens für die Jüngsten. Außerdem können Kinder Sand oder Spielmaterial in den kleinen Schaufeln bewegen während sie den Rillen der Spieltafel

folgen. Alles in allem eine höchst anregende Spieltafel für Entdeckungen und Rollenspiel.



Änderungen und Irrtümer vorbehalten.

# Spielwand 1 - Kreativ

PCM000621

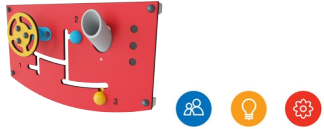

## Gangschaltung und Lenkrad-Spieltafel

**Sozial-Emotional:** regt durch die Zweiseitigkeit zu Gruppenspielen und Konversationen mit anderen an. **Kognitiv:** Regt zum Rollenspiel an, stärkt Sprachkompetenz und übt Kommunikation. Der Trichter schult logisches Denken und Verständnis für Objektbeständigkeit. **Kreativ:** die Kinder können ein Zeichen hinterlassen, indem Sie die Position der Gangschaltung verändern.

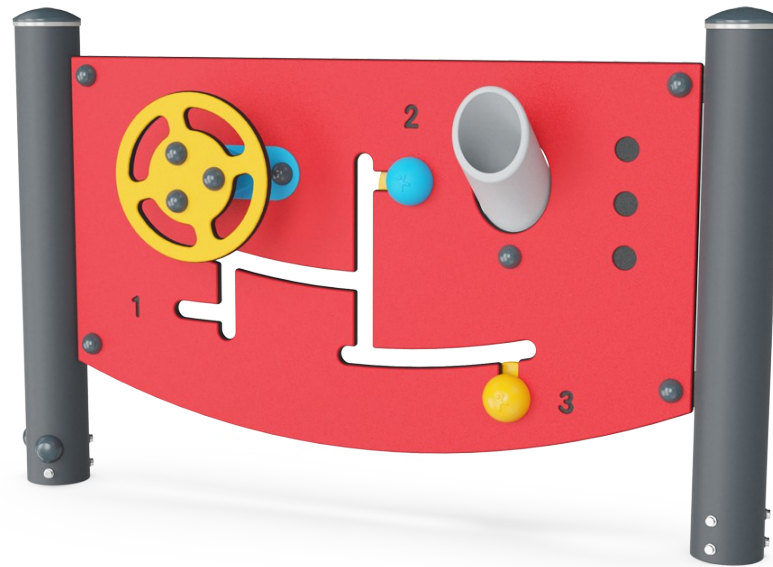

# Spielwand 1 - Kreativ

PCM000621

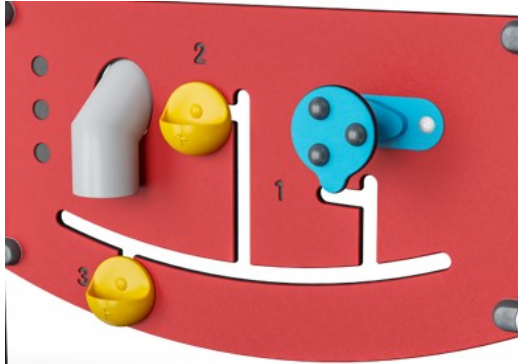

Wände aus 19 mm EcoCore™. EcoCore™ ist ein äusserst langlebiges, ressourcenschonendes Material, das nicht nur nach Gebrauch recycelbar ist, sondern auch aus Material besteht, das zu +95 % aus recyceltem Post-Consumer-Material aus Lebensmittelverpackungsabfällen hergestellt wird.



Hauptpfosten mit Verankerung aus feuerverzinktem Stahl sind in verschiedenen Materialien erhältlich: aus kesseldruckimprägniertem Kiefernholz; aus Stahl innen und aussen bandverzinkt mit pulverbeschichteter Oberfläche; aus bleifreiem Aluminium mit farbig eloxierter Oberfläche; TexMade Pfosten aus 95% recyceltem PE und Textilabfällen.

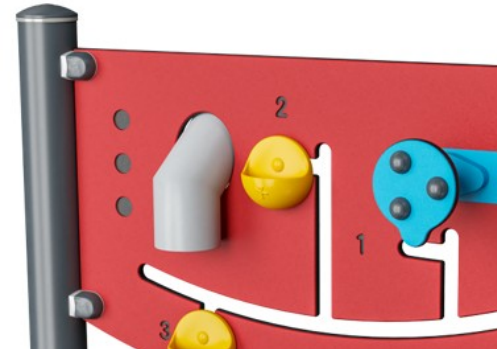

Spielmöglichkeiten wie der Trichter werden aus hochwertigem, spritzgeformtem Nylon (PA6) hergestellt. PA6 hat eine gute Verschleiss- und Schlagfestigkeit und ist UV-stabilisiert.



Die blaugrünen GreenLine-Versionen sind aus äusserst umweltschonenden Materialien mit geringstmöglichem CO2e-Emissionsfaktor konstruiert, wie z. B. EcoCore™-Paneele aus +95 % recycelten Post-Consumer-Abfällen aus der maritimen Industrie.

Produktnummer PCM000621-0901

## Montage-Information

Max. freie Fallhöhe	0 cm
Fläche des Fallraums	11,1 m <sup>2</sup>
Gesamt-Montagezeit	3,6
Erforderlicher Erdaushub	0,05 m <sup>3</sup>
Betonbedarf	0,00 m <sup>3</sup>
Fundamenttiefe (Standard)	85 cm
Versandgewicht	45 kg
Verankerungsoptionen	TV ✓ OFM ✓

## Garantie-Information

EcoCore HDPE	Lebenslang
Verzinkter Stahl	Lebenslang
Bewegliche Teile	2 Jahre
Pfosten	10 Jahre
Ersatzteilgarantie	10 Jahre



# Umweltdaten

PCM000621

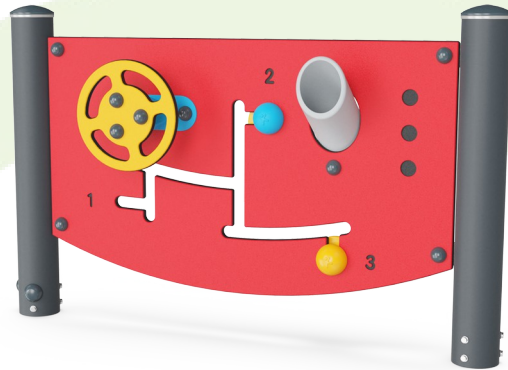

Von der Wiege bis zum Werkstor („cradle to gate“) (A1–A3)

	CO <sub>2</sub> -Emissionen gesamt	CO <sub>2</sub> e pro kg	Recycelte Materialien
	kg CO <sub>2</sub> e	kg CO <sub>2</sub> e pro kg	%
<b>PCM000621-0950</b>	74,24	2,06	69,09
<b>PCM000621-0901</b>	82,83	2,58	58,51

Den allgemeinen Rahmen für diese Faktoren bilden die Umweltproduktdeklarationen (EPDs). Mithilfe dieser Grundregeln können die Umweltinformationen über den Lebenszyklus eines Produkts hinweg quantifiziert und Vergleiche zwischen Produkten, die dieselbe Funktion erfüllen, angestellt werden (vgl. ISO, 2006). Diese Struktur wird hier befolgt. Der Ansatz zur Lebenszyklusbewertung wird dabei auf die gesamte Herstellungsphase – vom Rohstoff bis zur Herstellung (A1–A3) – angewendet.

**Kompan A/S**  
C.F. Tietgens Boulevard 32C  
DK-5220 Odense SØ  
Denmark



Verification of CO<sub>2</sub> calculation of:  
Themed play systems

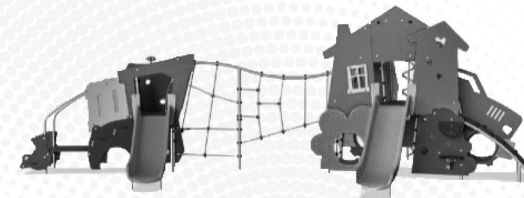

Data version no. 2023-10-05

The CO<sub>2</sub> calculation and data are in compliance with the principles of a carbon footprint impact according to the GHG protocol (Greenhouse Gas Protocol), Scope 3, cradle to gate related to all individual components in the product category: "Themed play systems" represented by item no.: MSC641100-3717P.

(Scope 3 emissions include emission sources in the upstream and downstream value chain).

**Date: 30. October 2023 | Valid until: 30. October 2025**

Verified by:

Julie Marie Vejsgaard Larsen, LCA & EPD Consultant

Verification based on report: Validation of CO<sub>2</sub> calculation of 9 categories of Kompan product line, version 1.0, prepared by: Bureau Veritas HSE, Denmark: Julie M. V. Larsen.

**Publication date: 30. October 2023**

By Bureau Veritas HSE  
www.bureauveritas.dk  
+45 7731 1000



# Spielwand 1 - Kreativ

PCM000621

\* Max freie Fallhöhe | \*\* Gesamthöhe | \*\*\* Fläche des Fallraums

\* Max freie Fallhöhe | \*\* Gesamthöhe

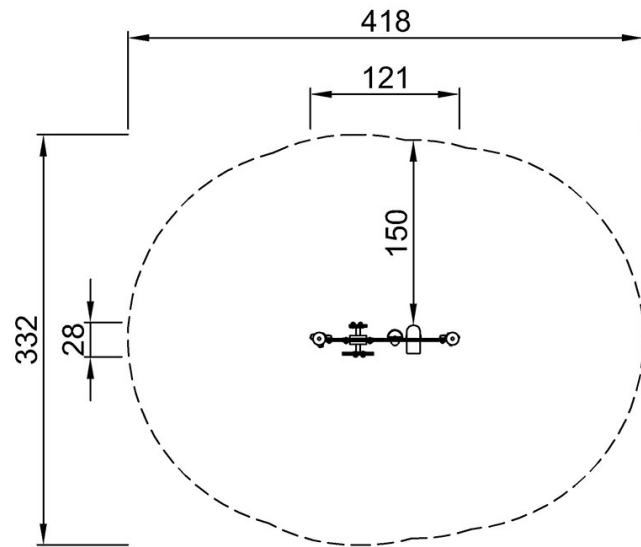

PCM000621  
\*\*75cm  
\*\*\*11.1m<sup>2</sup>



PCM000621

[Klicken Sie hier, um die DRAUFSICHT anzuzeigen](#)

[Klicken Sie hier, um die SEITENANSICHT anzuzeigen](#)