

# Dragite

COR10491

**KOMPANI**  
Let's play

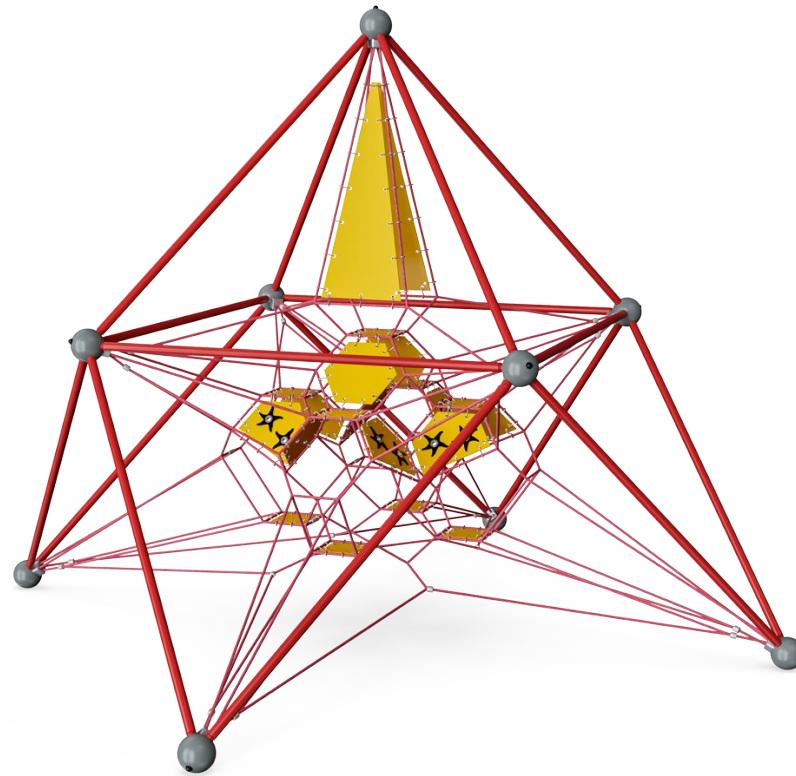

De livlige fargene og responsive, gyngende tauene, nettene og membranene til Dragite tiltrekker seg barna til lek. De varierte klatre- og møtealternativene gjør at de ønsker å komme tilbake igjen og igjen. De nedre, gule membrankvadratene gir et mål å klatre til, gyngende seter som i tillegg støtter klatring videre. Dette gir bevegelsesstøtte i klatring for

yngre eller mindre selvsikker klatrere, og variasjon for alle. I tillegg fungerer membranene som møtestederr i klatrelandskapet. Hovedattraksjonen er gyngende klatring opp, ned og over Dragite. Klatringen trener musklene, koordinering og romfølelsen hos barna.

Produktnummer COR104911-0401

## Produktinformasjon

Mål LxBxH	437x437x436 cm
Aldersgruppe	3+
Antall brukere	28
Fargevalg	

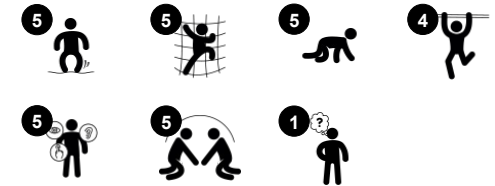

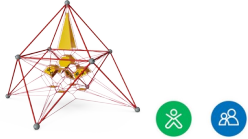

## Tilkoblede nett

**Fysisk:** de sammenkoblede nettene gjør at klatrerne føler de andres bevegelser, noe som gir en ekstra morsom dimensjon og krever konsentrasjon når man holder seg fast i tauet. Krysskoordinasjon og alle muskelgrupper trenes. **Sosioemosjonell:** bevegelsene til klatrerne påvirker de andre klatrerne, slik at hensyn og turtaking styrkes.

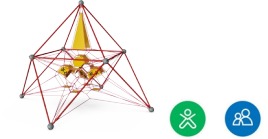
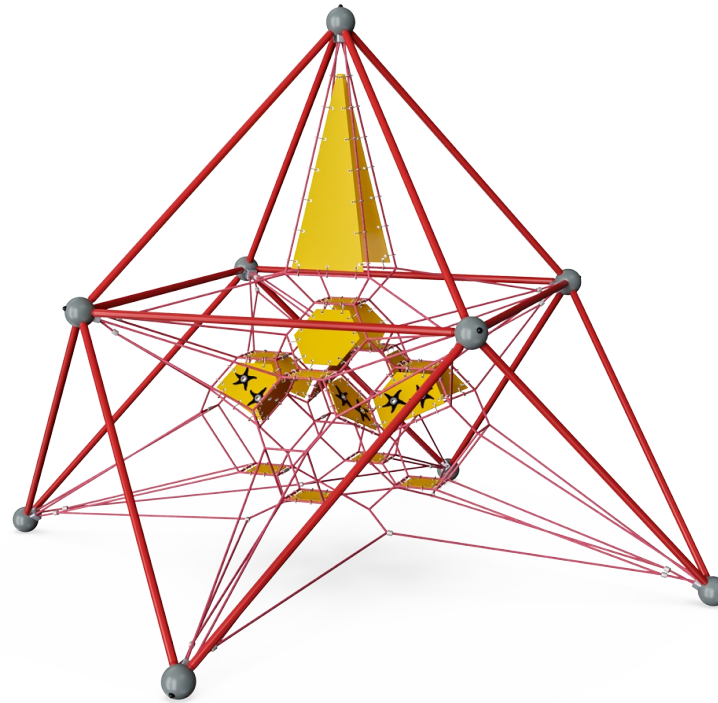

## Store masker

**Fysisk:** de store maskene gjør det mulig å klatre og krype, støtter kroppsfølelse, krysskoordinering og romlig bevissthet. Å klatre her krever muskelstyrke, å skyve og trekke armer for å komme oppover. **Sosioemosjonell:** la flere barn sitte sammen og dele plass.



## Membran

**Fysisk:** den hoppende membranen utvikler balansefølelsen når barnet står, trækker eller sitter ned. En raskere vei opp grunnet den ekstra støtten fra membranen.

**Sosioemosjonell:** en fin plass for sosial samvær og mulighet for å trekke seg tilbake.

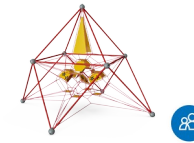

## Åpenhet

**Sosioemosjonell:** åpenheten muliggjør samarbeid og kommunikasjon, alle viktige livsferdigheter for barn å lære.

# Dragite

COR10491



Corocord 'S' klemmer brukes som forbindelser i våre Corocord-produkter. 8mm rustfrie stålstenger med avrundede kanter presses rundt tauene med en spesiell hydraulisk presse, noe som gjør dem til det ideelle bindingspunktet: trygt, holdbart og hærversresistent.



Nettets aluminiumsbytter er dobbeltkonisk med avrundede ender og er så små som sikkerhetsstandarder tillater. Det overordnede nettdesignet tar sikte på å holde metalleder innenfor nettet til et absolutt minimum, både i størrelse og antall, for å gi en best mulig klatreopplevelse.

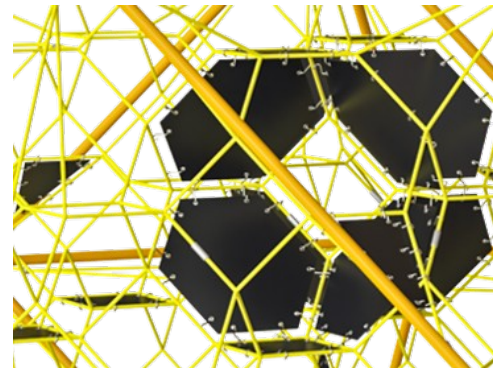

Corocord-membranet består av et friksjonssikkert gummiert materiale av høy kvalitet med god UV-motstand. Testet og i samsvar med REACH-kravene mtp. PAH. Innebygd er en firelags armering laget av vevd polyester. Pansringen og de overflatelagene resulterer i en total tykkelse på 7,5 mm.



Metalledene er laget av høykvalitets stål, varmgalvanisert med blyfri sink. På utsiden er det et ekstra lag med pulverbelegg. Dette sikrer både utmerket korrosjonsmotstand og fargerikt designuttrykk.



LUNA



MARS

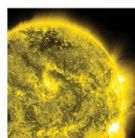

SOLARIS

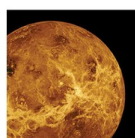

VENUS



TERRA

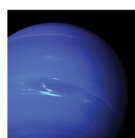

NEPTUNE

COROCORD Frame Nets er tilgjengelig i 6 galaktiske fargetemaer. Temaene trekker på lyse farger som appellerer til barn i alle aldre. De kan endres i konfiguratoren.

Produktnummer COR104911-0401	
Monteringsinformasjon	
Maksimal fallhøyde	230 cm
Sikkerhetszone	57,4 m <sup>2</sup>
Total monterings tid	16,5
Utgraving	1,76 m <sup>3</sup>
Betong	0,98 m <sup>3</sup>
Forankringsdybde (standard)	110 cm
Forsendingsvekt	616 kg
Forankring	In-ground ✓

  

Garanti	
Corocord tau	10 år
EcoCore HDPE	Livstids
Galvanisert stål	Livstids
Membran	2 år
Garantert reservedeler	10 år



# Grønn data

COR10491

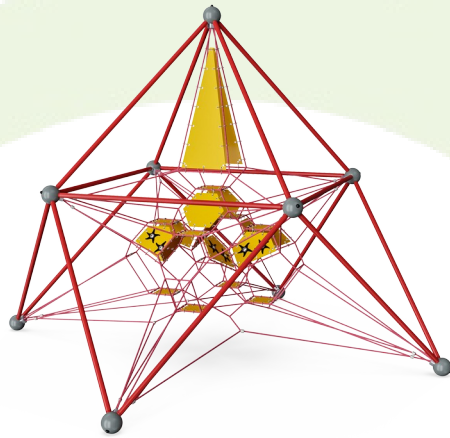

Krybbe til port A1-A3	Totalt CO <sub>2</sub> -utslipp	CO <sub>2</sub> -ekvivalent per kg	Resirkuler te materialer
	kg CO <sub>2</sub> -ekvivalent	kg CO <sub>2</sub> -ekvivalent/kg	%
<b>COR104911-0401</b>	1.549,10	3,58	42,19

Det overordnede rammeverket for disse faktorene er miljødeklarasjonen EPD (Environmental Product Declaration), som kvantifiserer «miljøinformasjon om produktets livssyklus og muliggjør sammenligninger mellom produkter som oppfyller samme funksjon» (ISO, 2006). Dette følger strukturen og anvender en livssyklusanalyse for hele produksjonsstadiet fra råvare til ferdig produksjon (A1-A3).

## Kompan A/S

C.F. Tietgens Boulevard 32C  
DK-5220 Odense SØ  
Denmark



## Verification of CO<sub>2</sub> calculation of: Corocord



Data version no. 2023-10-05

The CO<sub>2</sub> calculation and data are in compliance with the principles of a carbon footprint impact according to the GHG protocol (Greenhouse Gas Protocol), Scope 3, cradle to gate related to all individual components in the product category: "Corocord" represented by item no.: COR314011-1101.

(Scope 3 emissions include emission sources in the upstream and downstream value chain).

**Date: 30. October 2023 | Valid until: 30. October 2025**

Verified by:

Julie Marie Vejsgaard Larsen, LCA & EPD Consultant

Verification based on report: Validation of CO<sub>2</sub> calculation of 9 categories of Kompan product line, version 1.0, prepared by: Bureau Veritas HSE, Denmark: Julie M. V. Larsen.

**Publication date: 30. October 2023**

By Bureau Veritas HSE  
www.bureauveritas.dk  
+45 7731 1000





\* Maks fallhøyde | \*\* Total høyde | \*\*\* Sikkerhetszone

\* Maks fallhøyde | \*\* Total høyde

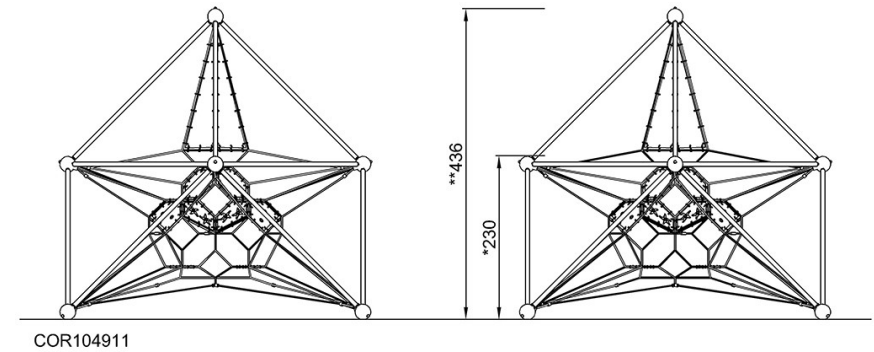
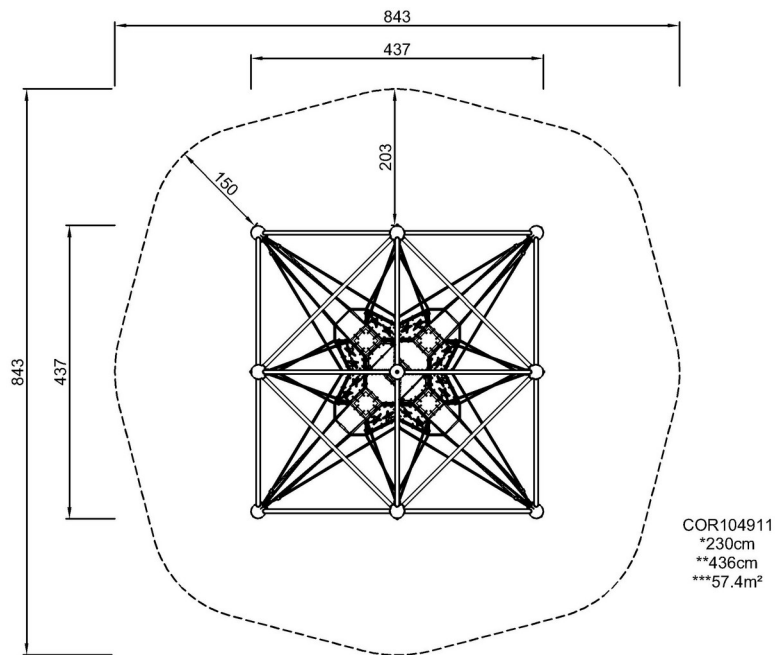

[Klikk for å se TOP VIEW](#)

[Klikk for å se SIDE VIEW](#)