

Kolotoč s tyčemi

KPL115

KOMPANI
Let's play

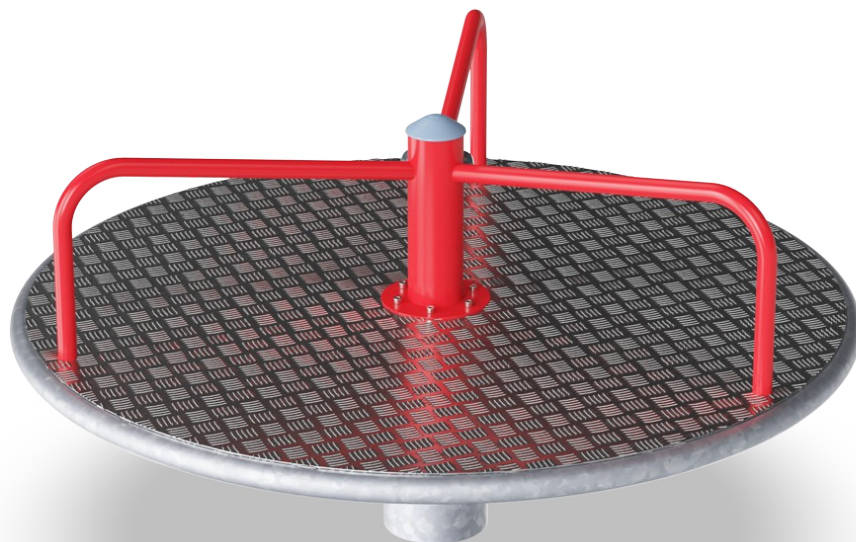

Položka č. KPL115-0501

Obecné informace o produktu

Rozměry DxŠxV	155x155x81 cm
Věková skupina	4+
Kapacita (uživatelé)	10
Možnosti barev	  

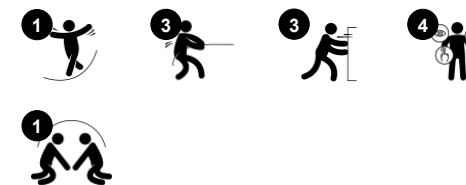

Děti nikdy nemají dost rychlosti a točení. Náš sortiment obsahuje tradiční kolotoče i inovativní otáčivé produkty.

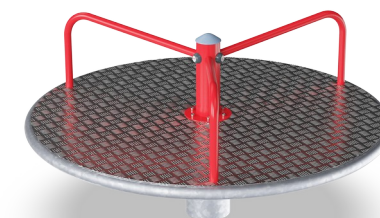

Údaje se mohou změnit bez předchozího upozornění.

Kolotoč s tyčemi

KPL115

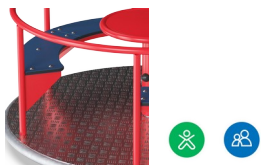

Zábradlí a boční tyče

Fyzická: pushing or pulling the carousel strengthens arm and leg muscles. **Sociálně-emoční:** pushing and pulling others facilitates cooperation and empathy: when to stop, how to take turns etc.

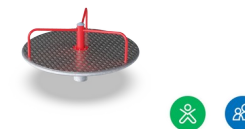
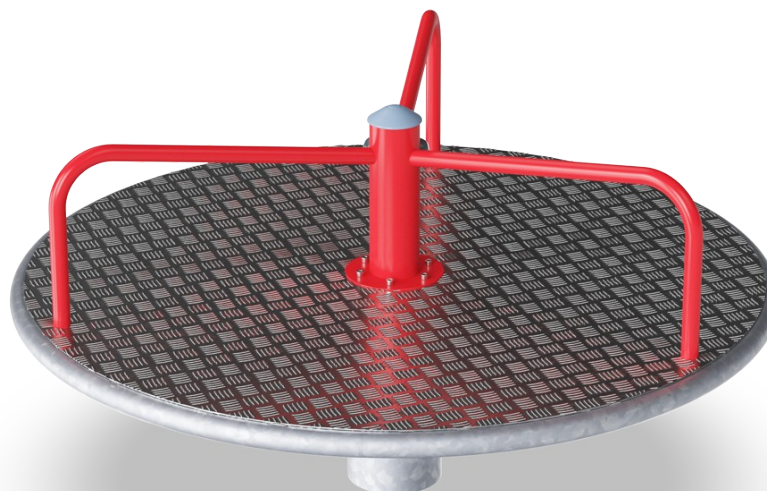

Rotace

Fyzická: pushing or pulling it into motion, children use their muscle strength and strengthen their cardio. The rotation develops the sense of balance and space when enjoying the ride. **Sociálně-emoční:** listening and negotiating how slow or fast to go, children develop their empathy and cooperation skills.



Plochá plošina

Fyzická: enables varied body positions e.g. lying, sitting, standing when spinning. **Sociálně-emoční:** spaciousness invites bigger groups of children playing together.

Kolotoč s tyčemi

KPL115

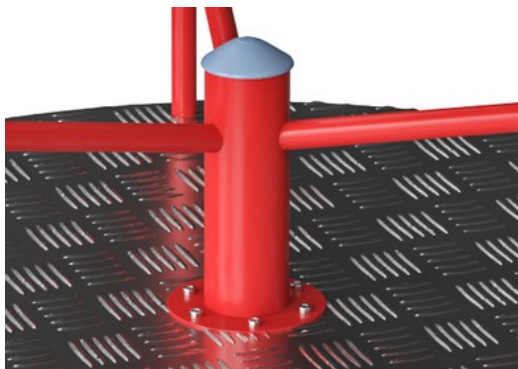

Ocelové povrchy jsou žárově zinkovány uvnitř i vně. Galvanizace má vynikající odolnost proti korozi ve vnějším prostředí a vyžaduje nízkou údržbu.

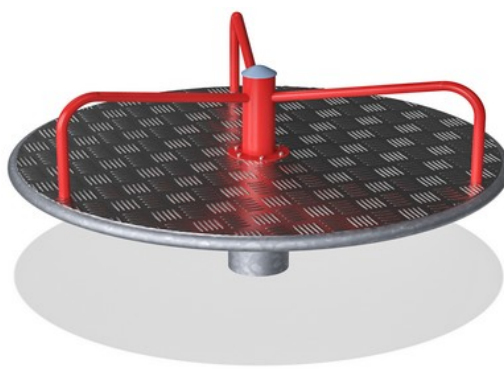

Robustní ložiskový systém se dvěma jednodrážkovými, vysoce kvalitními, kuličkovými ložisky s gumovým těsněním. Plně uzavřená konstrukce ložiska je po celou dobu životnosti promazávána a umístěna nad zemí.

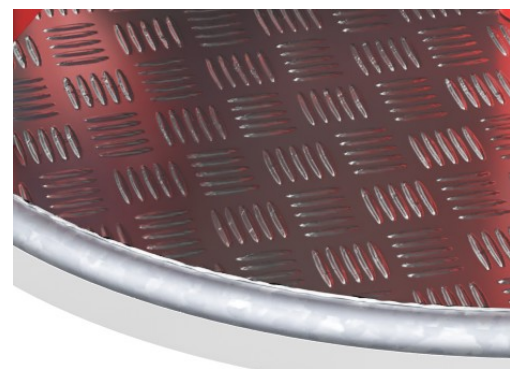

Deska z kvalitního hliníku o tloušťce 3 mm se vzorem textury 2 mm. Tato hliníková deska zajišťuje bezpečnou hru pro všechny uživatele a vyžaduje nízkou údržbu.

Položka č. KPL115-0501

Informace o instalaci

Maximální výška pádu	100 cm
Bezpečnostní povrchová plocha	24,2 m ²
Celková doba instalace	2,4
Objem výkopu	0,45 m ³
Objem betonu	0,40 m ³
Hloubka základu (standard)	80 cm
Hmotnost dodávky	148 kg
Možnosti ukotvení	V zemi ✓

Informace o záruce

Hliníková deska	15 let
Konstrukce ložisek	5 let
Galvanizovaná ocel	Celoživotní
Zaručené náhradní díly	10 let



Data o Udržitelnosti

KPL115

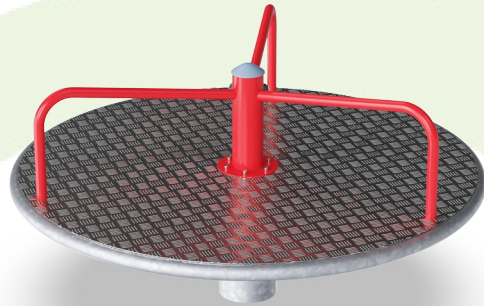

Výrobní cyklus A1-A3	Celkové emise CO ₂	CO ₂ e na kg	Recyklované materiály
	kg CO ₂ e	kg CO ₂ e/kg	%
KPL115-0501	421,11	3,52	43,94

Celkovým rámcem uplatňovaným pro tyto faktory je Environmentální prohlášení o produktu (EPD), které kvantifikuje „environmentální informace o životním cyklu produktu a umožňuje srovnání mezi produkty, které plní stejnou funkci“ (ISO, 2006). Řídí se vnitřním uspořádáním a uplatňuje přístup k posuzování životního cyklu po celou fázi produktu od suroviny až po dokončení výroby (A1-A3).

Kompan A/S

C.F. Tietgens Boulevard 32C
DK-5220 Odense SØ
Denmark



Verification of CO₂ calculation of: Freestanding play equipment



Data version no. 2023-10-05

The CO₂ calculation and data are in compliance with the principles of a carbon footprint impact according to the GHG protocol (Greenhouse Gas Protocol), Scope 3, cradle to gate related to all individual components in the product category: "Freestanding play equipment" represented by item no.: GXY916012-3417.

(Scope 3 emissions include emission sources in the upstream and downstream value chain).

Date: 30. October 2023 | Valid until: 30. October 2025

Verified by:

Julie Marie Vejsgaard Larsen, LCA & EPD Consultant

Verification based on report: Validation of CO₂ calculation of 9 categories of Kompan product line, version 1.0, prepared by: Bureau Veritas HSE, Denmark: Julie M. V. Larsen.

Publication date: 30. October 2023

By Bureau Veritas HSE
www.bureauveritas.dk
+45 7731 1000



Kolotoč s tyčemi

KPL115

* Maximální výška pádu | ** Celková výška | *** Bezpečnostní povrchová plocha

* Maximální výška pádu | ** Celková výška

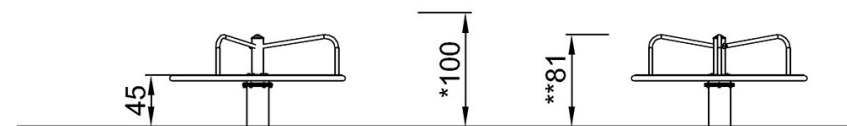
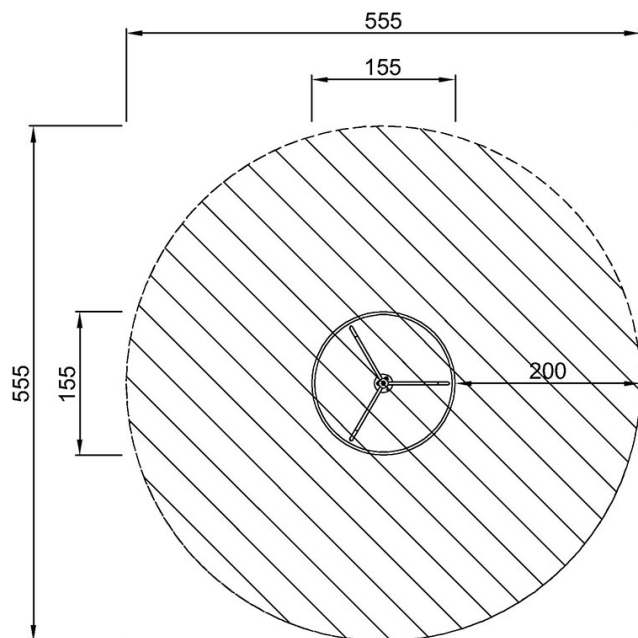

KPL115

KPL115
*100cm
**81cm
***24.2m²

[Kliknutím zobrazíte poměr zobrazení POHLED SHORA](#)

[Kliknutím zobrazíte poměr stran BOČNÍ POHLED](#)