

# Spix's Trail

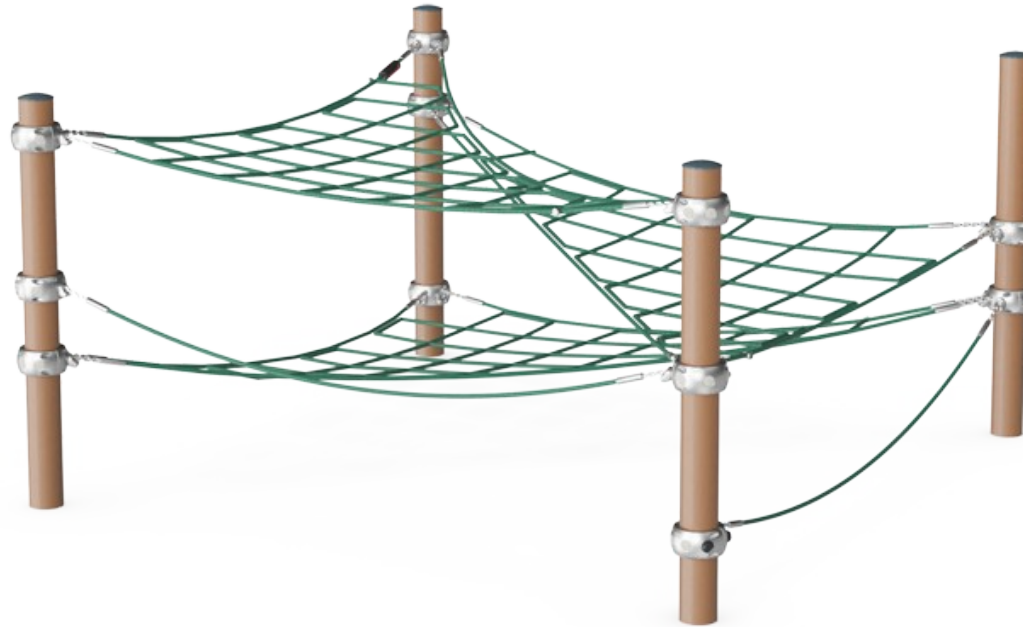

CRP250701

**KOMPAN**  
Let's play



Artikelnr. CRP250701-0902

## Generell produktinformation

Dimension LxWxH	315x314x167 cm
Åldersgrupp	6+
Kapacitet (användare)	12
Färgalternativ	  

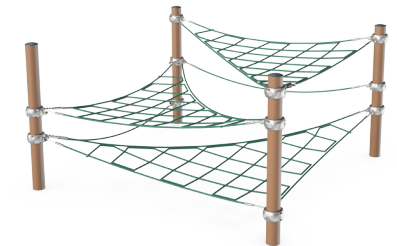
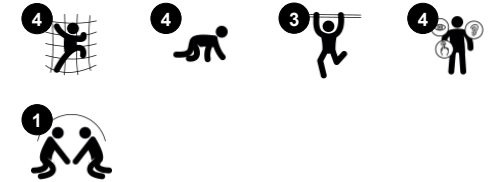

Barn älskar klättroutmaningar och det är precis vad Spix's Trail erbjuder. Med en mängd olika möjligheter att både klättra och umgås lockar den barn till lek, om och om igen. Spix's Trail testar barns rörlighet, balans och koordination. Dessa motoriska färdigheter är fundamentala för barns självsäkerhet, nödvändiga för det allmänna välmåendet samt viktiga för att kunna

navigera säkert runt i sin omgivning. Spix's Trail har plats för många barn att leka tillsammans samtidigt, och det uppmuntrar barnen att umgås och skapa utrymme för varandra. Möjligheterna till rörelse och socialt umgänge är en perfekt kombination av aktivitet och vänskap. Spix's Trail bjuder in barn till en rolig, lekfull och positiv lekupplevelse.



# Spix's Trail

CRP250701

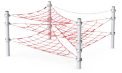

## Spix's Trail

**Fysisk:** barn utvecklar koordination och balanssinnet när de balanserar på och klättrar i näten. **Socioemotionell:** de stora maskorna gör att fler barn kan sitta eller ligga ner tillsammans.

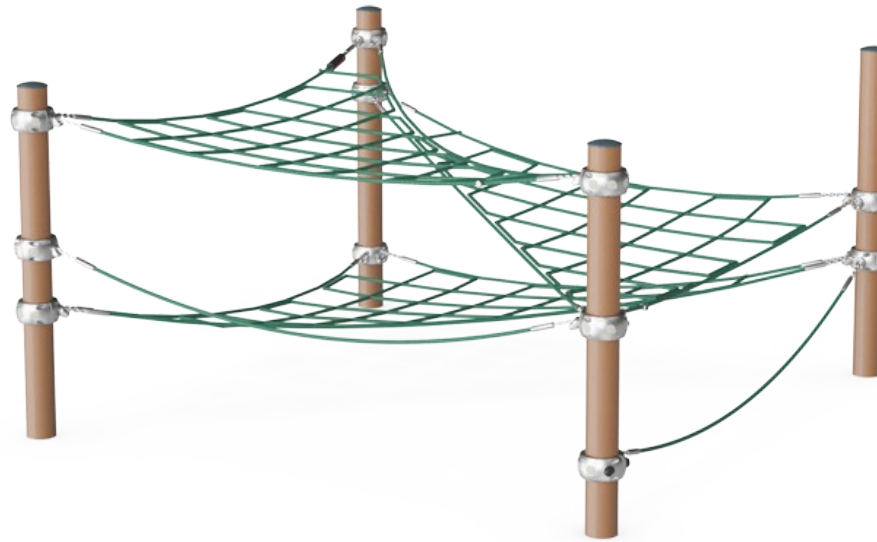

# Spix's Trail

CRP250701



Rep av UV-stabiliserade PES-repsträngar med inre stålvarerförstärkning. Polyestergerarnet är tillverkat av +95% post-consumer återvunnet material och smälts induktivt på varje tråd.



Corocords S-klämmor används som universella anslutningar i Corocord-produkter. Stavar i 8mm rostfritt stål med rundade kanter pressas runt repen med en speciell hydraulisk press, vilket gör dem till det perfekta fästet: säker, hållbar och vandalismsäker, samtidigt som den tillåter den typiska rörelsen i nätstrukturena.



De färgade stålkomponenterna är varmförzinkade och har en pulverlackerad finish. Detta säkerställer korrosionsskydd i alla klimat och väderförhållanden. De andra stålytorna är varmförzinkade inuti och utanför med blyfri zink.



Corocords smarta klämmor är noggrant utformade i varje detalj för att garantera överlägsen flexibilitet i högkvalitativt aluminiummaterial. De smarta klämmorna fästs runt stolparna med fyra stålbulvar. Icke använda fästpunkter stängs med PA-lock.

Artikelnr. CRP250701-0902

## Installationsinformation

Max. fallhöjd	150 cm	
Säkerhetsområde	35,0 m <sup>2</sup>	
Total installationstid	10,6	
Gräv djup (volym)	7,06 m <sup>3</sup>	
Betong (volym)	3,92 m <sup>3</sup>	
Stolpdjup (standard)	90 cm	
Fraktvikt	463 kg	
Förankring	Ytmonterin g	✓
	Nedgrävni ng	✓

## Information om garanti

Aluminiumklämmor	10 år
Varmförzinkat stål	Livstidsgaranti
Färgad ytbeläggning	10 år
Rep & nät	10 år
Reservdelar garanterade	10 år



# Hållbarhetsdata

CRP250701

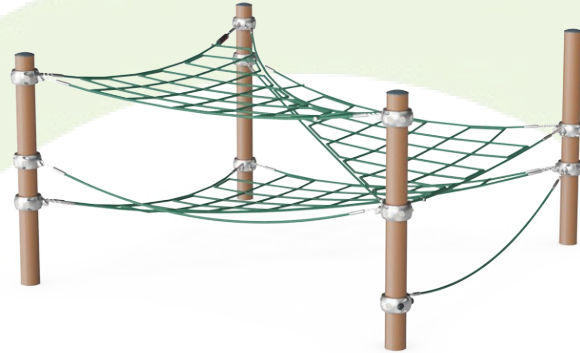

Cradle to Gate A1-A3	Totalt CO <sub>2</sub> -utsläpp	CO <sub>2</sub> e per kg	Återvunna material
	kg CO <sub>2</sub> e	kg CO <sub>2</sub> e/kg	%
CRP250701-0902	1.014,71	3,41	47,27

Det övergripande ramverket som tillämpas för dessa faktorer är miljövarudeklarationen (EPD, Environmental Product Declaration), som kvantifierar "miljöinformation om produktens livscykel och möjliggör jämförelser av produkter som uppfyller samma funktion" (ISO, 2006). Denna struktur följer här och använder en livscykelanalys för hela produktstadiet från råmaterial till färdig produkt (A1-A3).

## Kompan A/S

C.F. Tietgens Boulevard 32C  
DK-5220 Odense SØ  
Denmark



## Verification of CO<sub>2</sub> calculation of: Corocord

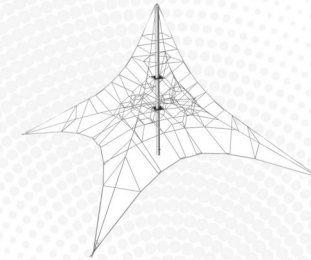

Data version no. 2023-10-05

The CO<sub>2</sub> calculation and data are in compliance with the principles of a carbon footprint impact according to the GHG protocol (Greenhouse Gas Protocol), Scope 3, cradle to gate related to all individual components in the product category: "Corocord" represented by item no.: COR314011-1101.

(Scope 3 emissions include emission sources in the upstream and downstream value chain).

**Date: 30. October 2023 | Valid until: 30. October 2025**

Verified by:

Julie Marie Vejsgaard Larsen, LCA & EPD Consultant

Verification based on report: Validation of CO<sub>2</sub> calculation of 9 categories of Kompan product line, version 1.0, prepared by: Bureau Veritas HSE, Denmark: Julie M. V. Larsen.

**Publication date: 30. October 2023**

By Bureau Veritas HSE

www.bureauveritas.dk

+45 7731 1000



# Spix's Trail

CRP250701

\* Max fallhöjd | \*\* Totalhöjd | \*\*\* Säkerhetsyta

\* Max fallhöjd | \*\* Totalhöjd

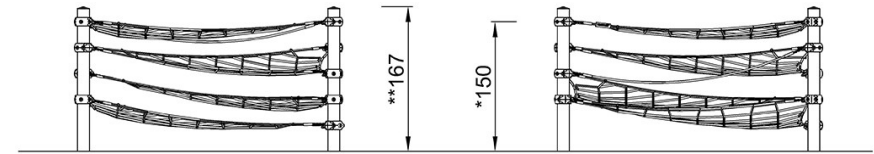
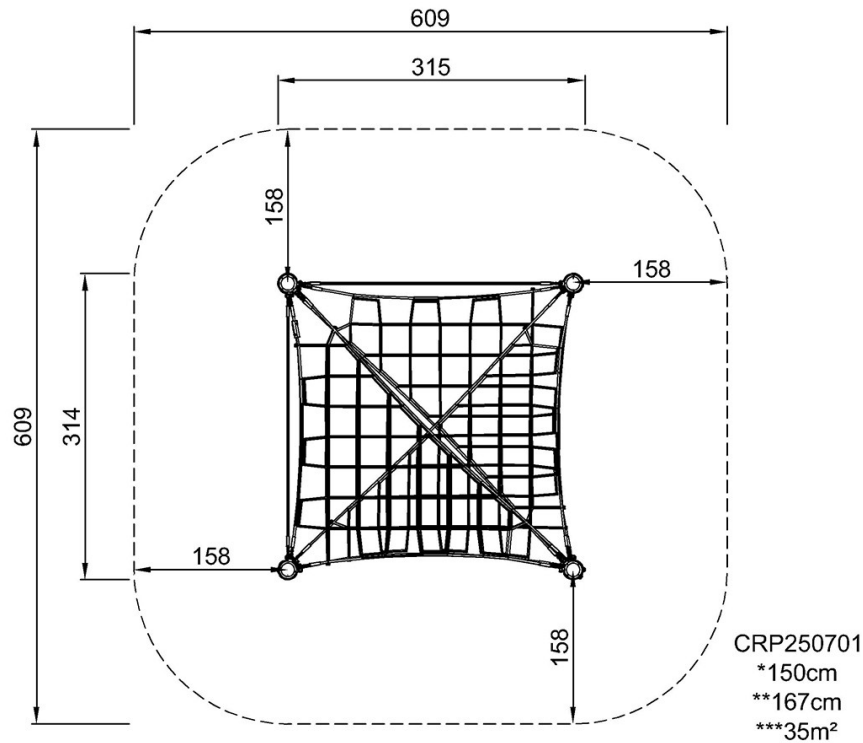

[Klicka för att se TOP VIEW](#)

[Klicka för att se SIDE VIEW](#)