

Baboon Trail

CRP250301

Produktnummer CRP250301-0901

Produktinformasjon

Mål LxBxH	1008x421x257 cm
Aldersgruppe	6+
Antall brukere	13
Fargevalg	● ● ●

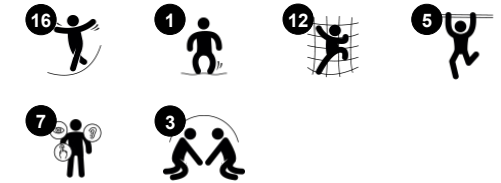
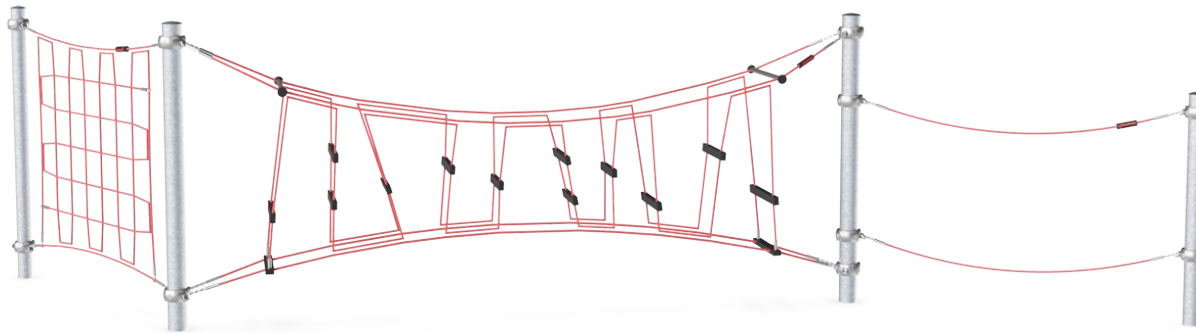

Baboon Trail er en spennende balanse- og klatreopplevelse som vil tiltrekke seg barn igjen og igjen. Tauene gir en balanseutfordring, og når barna passerer venner, vil de trene på turtaking og samarbeidsevner. Hekkene spretter tilbake barnets bevegelser, og tilfører et element av spenning og konsentrasjon til hvert trinn. Det vertikale fornøylesnettet

setter musklene i arbeid, og ben, armer og kjerne trenes når man klatrer, noe som også stimulerer krysskoordinasjonen og romlig bevissthet. Disse er avgjørende for å navigere verden med fysisk selvtillit og sikkerhet. De horisontale trinnene gir også muligheten til å ta en sprettende pause og sosialisere. Det rike utvalget av balanse-, svai- og klatreaktiviteter

hjelper barna med å trene balanse- og koordinasjonssansen, som er grunnleggende for fremtidige livsferdigheter, som å sitte stille, konsentrere seg eller navigere trygt i gatetrafikken.



Baboon Trail

CRP250301

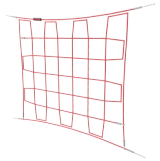

Vertikalt klatrenett

Fysisk: barn utvikler koordinering på tvers av kroppen når de klatrer. Arm-, bein-, og kjernemuskulaturen styrkes. Disse er viktige for holdningskontroll og for å sitte stille.

Sosioemosjonell: maskene tillater at flere barn kan sitte eller ligge sammen.

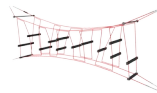
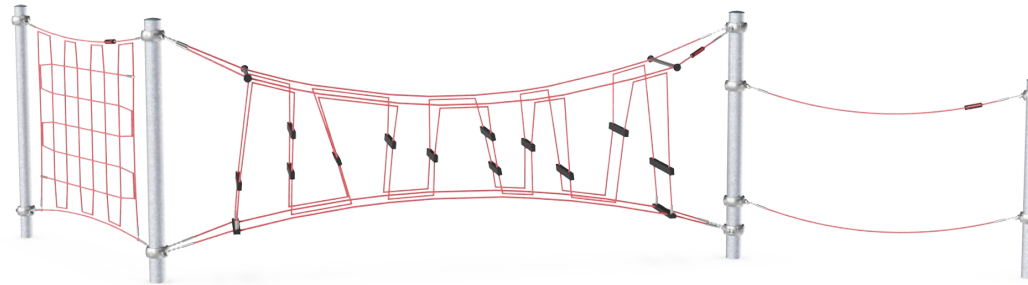

Hurdles

Fysisk: arm-, bein- og kjernemuskulatur blir utviklet når man klatrer opp eller gjennom. Balanse og romlig bevissthet er motoriske ferdigheter som hjelper til bedre kroppsforståelse. **Sosioemosjonell:** samarbeid og tur-taking når man passerer hverandre.



Balansetau

Fysisk: å holde seg fast i det svaiende øvre tauet mens man balanser på det svaiende nedre tauet er god trening for balansesansen og overkroppsuskulaturen. Disse egenskapene er grunnleggende for å kunne sitte stille. **Sosioemosjonell:** det er plass til flere enn én, og å samarbeide med venner om å gå over de svaiende tauene er en ekte samarbeidsoppgave som krever lagarbeid og toleranse.

Baboon Trail

CRP250301



Tau av UV-stabiliserte PES-taustrenger med innvendig stålkabelarmoring. Polyestergarnet er laget av +95 % gjenbruksmaterialer og er induktivt smeltet på hver tråd.



Corocord smartklemmer er nøye utformet i alle detaljer for å sikre overlegen fleksibilitet i høykvalitets aluminiumsmateriale. De smarte klemmene festes rundt stolpene med fire stålbolter. Festepunkter som ikke er brukt lukkes med PA-hetter.



Corocord 'S' klemmer brukes som forbindelser i våre Corocord-produkter. 8mm rustfrie stålstenger med avrundede kanter presses rundt tauene med en spesiell hydraulisk presse, noe som gjør dem til det ideelle bindingspunktet: trygt, holdbart og hæversresistent.



Paneler av 19 mm EcoCore™. EcoCore™ er et svært slitesterkt, miljøvennlig materiale som ikke bare er resirkulerbart etter bruk, men som også består av materiale produsert av +95 % resirkulert forbrukeravfall fra matemballasje.



De fargede stålkomponentene har en base av varmgalvanisering og pulverlakkert toppfinish. Dette gir en optimal korrosjonsbestandighet i alle klimaer. De øvrige ståloverflatene er varmgalvanisert med blyfri sink på innsiden og utsiden.

Produktnummer CRP250301-0901

Monteringsinformasjon

Maksimal fallhøyde	240 cm
Sikkerhetssone	60,3 m ²
Total monterings tid	11,6
Utgraving	8,73 m ³
Betong	4,85 m ³
Forankringsdybde (standard)	90 cm
Forsendingsvekt	587 kg
Forankring	Surface ✓ In-ground ✓

Garanti

Aluminiumsklemmer	10 år
Galvanisert stål	Livstids
Malt topplag	10 år
Tau & nett	10 år
Garantert reservedeler	10 år



Grønn data

CRP250301

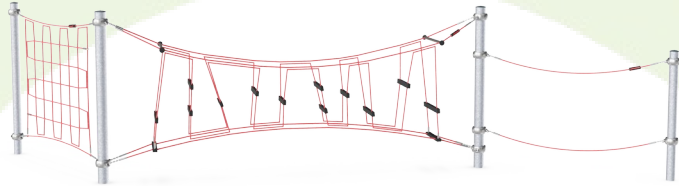

Krybbe til port A1-A3

Totalt CO ₂ -utslipp	CO ₂ -ekvivalent per kg	Resirkuler te materialer	
kg CO ₂ -ekvivalent	kg CO ₂ -ekvivalent/kg	%	
CRP250301-0901	1.272,77	3,31	48,84

Det overordnede rammeverket for disse faktorene er miljødeklarasjonen EPD (Environmental Product Declaration), som kvantifiserer «miljøinformasjon om produktets livssyklus og muliggjør sammenligninger mellom produkter som oppfyller samme funksjon» (ISO, 2006). Dette følger strukturen og anvender en livssyklusanalyse for hele produksjonsstadiet fra råvare til ferdig produksjon (A1-A3).

Kompan A/S

C.F. Tietgens Boulevard 32C
DK-5220 Odense SØ
Denmark



Verification of CO₂ calculation of: Corocord



Data version no. 2023-10-05

The CO₂ calculation and data are in compliance with the principles of a carbon footprint impact according to the GHG protocol (Greenhouse Gas Protocol), Scope 3, cradle to gate related to all individual components in the product category: "Corocord" represented by item no.: COR314011-1101.

(Scope 3 emissions include emission sources in the upstream and downstream value chain).

Date: 30. October 2023 | Valid until: 30. October 2025

Verified by:

Julie Marie Vejsgaard Larsen, LCA & EPD Consultant

Verification based on report: Validation of CO₂ calculation of 9 categories of Kompan product line, version 1.0, prepared by: Bureau Veritas HSE, Denmark: Julie M. V. Larsen.

Publication date: 30. October 2023

By Bureau Veritas HSE
www.bureauveritas.dk
+45 7731 1000



Baboon Trail

CRP250301

* Maks fallhøyde | ** Total høyde | *** Sikkerhetssone

* Maks fallhøyde | ** Total høyde

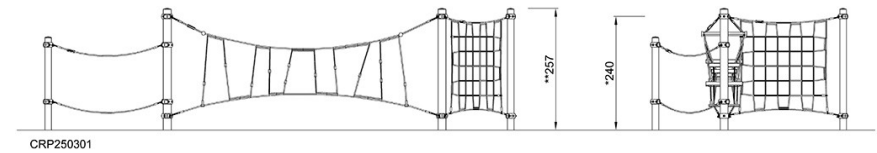
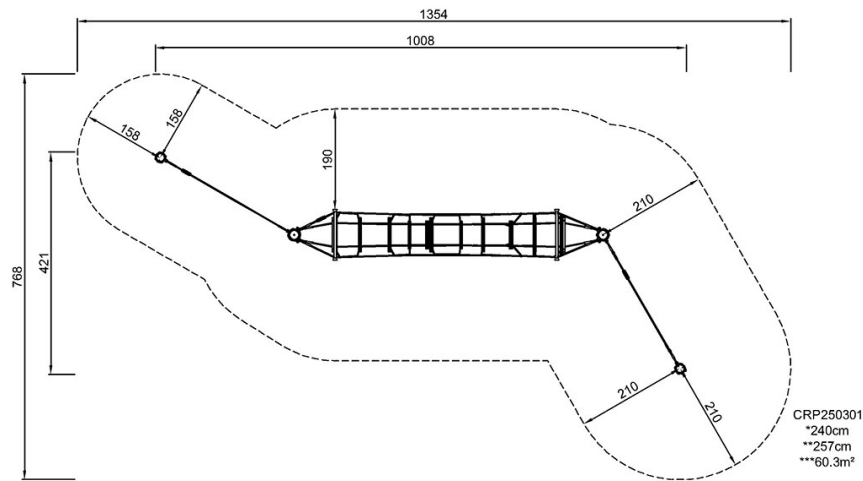

[Klikk for å se TOP VIEW](#)

[Klikk for å se SIDE VIEW](#)