

Nettårn m/ADA Trapp

MSC6419

KOMPAN
Let's play

Produktnummer MSC641900-3717P

Produktinformasjon

Mål LxBxH	611x260x234 cm
Aldersgruppe	2+
Antall brukere	12
Fargevalg	●

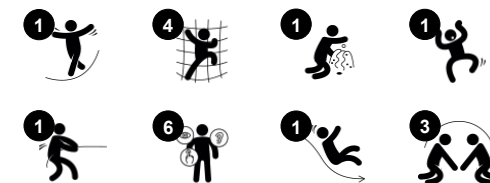

Dette utrolige nettårnet med ADA-trapper tiltrekker seg barn med sitt røde flagg og mange lekalternativer. Det gjennomsiktige nettet alene inviterer til intens, variert klatring og gjennomgang. Eller bare til å sitte i nettmaskene og glede deg over spretten som blir tilført nettet av klatrende venner. Å klatre og krype gjennom Nettårnet er både morsomt, og

trener barns krysskoordinering og romfølelse, som begge er grunnleggende motoriske ferdigheter. Det hjelper barn med å administrere kroppene sine og verden trygt. Tårnet gir ekstra mye lek med en flott klatrevegg og utsiktspost. sklien gir en spennende tur tilbake til bakken, og den trener i tillegg følelsen av balanse. ADA-trappen gjør

Nettårnet tilgjengelig for alle, og legger også til et møte- og hvilepunkt for alle. Her kan alle barn møte og få venner gjennom lek.



Nettårn m/ADA Trapp

MSC6419

KOMPANI
Let's play



Klatrenett

Fysisk: barna utvikler koordinasjon og muskelstyrke på tvers av kroppen. Nettets asymmetri utfordrer barnas klatring.



Sklie

Fysisk: å skli utvikler romlig bevissthet og følelse av balanse. Videre trenes kjernemuskulaturen når du sitter oppreist og glir ned. **Sosioemosjonell:** empati, tur-taking og risikotaking **Kognitiv:** små barn utvikler sin forståelse av rom, hastighet og avstander når de glir raskt ned.



Kikkertene

Kognitiv: kikkertene gir et håndgripelig tema og legger dermed opp til dramatisk lek. Dramatisk lek er en god trener for språk- og kommunikasjonsferdigheter. **Kreativ:** kikkertene kan dreies i alle retninger. Å se gjennom dem gir et nytt perspektiv på verden.



Trapp med økt tilgjengelighet

Fysisk: å klatre opp trappen med økt tilgjengelighet er for alle, og støtter krysskoordinering samt arm- og benmuskler. Små barn lærer å gå i trapper og vekslende føtter. **Sosioemosjonell:** plass for aktive pauser og voksne hjelpere. Et inkluderende område

Nettårn m/ADA Trapp

MSC6419

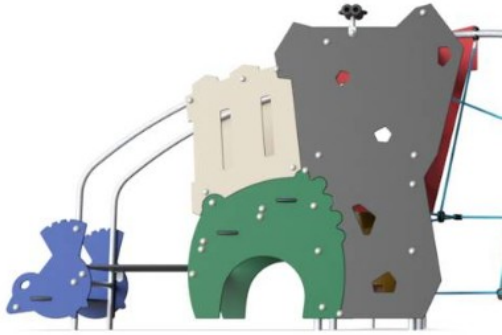

Paneler av 19 mm EcoCore™. EcoCore™ er et svært slitesterkt, miljøvennlig materiale som ikke bare er resirkulerbart etter bruk, men som også består av materiale produsert av +95 % resirkulert forbrukeravfall fra matemballasje.



Alle gulv er laget av høytrykkslaminat HPL med en tykkelse på 17,8 mm og antiskli på overflaten i henhold til EN 438-6. KOMPAN HPL har høy slitestyrke for å sikre lang levetid, uansett klima.



Skliene er støpt i PE med 33 % forbrukeravfall i forskjellige farger i ett stykke, med en veggtykkelse på minst 5 mm. PE er testet for UV-stabilitet og har svært god slagfasthet, og kan brukes innenfor et stort temperaturspenn.

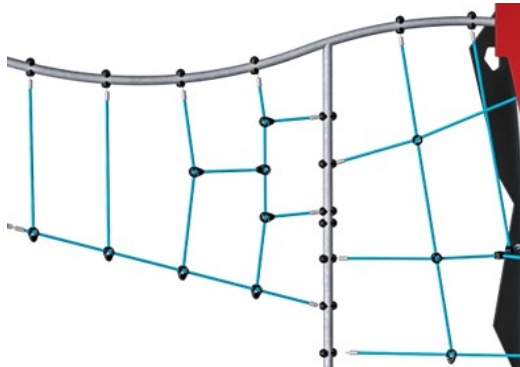

Tauene er laget av UV-stabiliserte PP tautråder med indre stålkabelarmering. De horisontale tauene er PUR-belagte for å oppnå god slitestyrke.



Ståloverflatene er varmgalvanisert på innsiden og utsiden med blyfri sink. Galvaniseringen har utmerket korrosjonsmotstand i utendørse miljøer og krever lite vedlikehold.

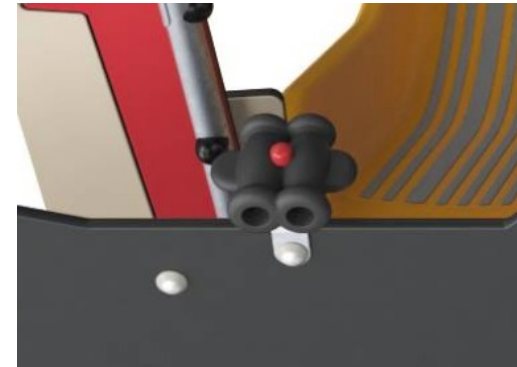

Kikkerten er laget av UV-stabilisert polyurethane (PUR), som tåler temperaturer fra -30°C til 60°C

Produktnummer MSC641900-3717P

Monteringsinformasjon

Maksimal fallhøyde	193 cm
Sikkerhetszone	38,9 m ²
Total monterings tid	14,0
Utgraving	0,89 m ³
Betong	0,09 m ³
Forankringsdybde (standard)	90 cm
Forsendingsvekt	409 kg
Forankring	In-ground ✓ Surface ✓

Garanti

EcoCore HDPE	Livstids
Galvanisert stål	Livstids
HPL gulv	15 år
Tau & nett	10 år
Garantert reservedeler	10 år



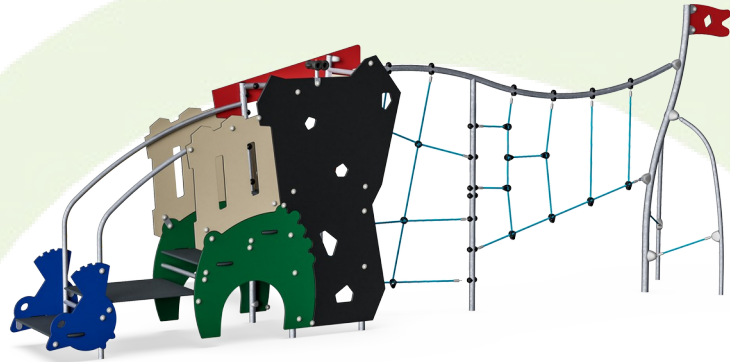

Krybbe til port A1-A3	Totalt CO ₂ -utslipp	CO ₂ -ekvivalent per kg	Resirkuler te materialer
	kg CO ₂ -ekvivalent	kg CO ₂ -ekvivalent/kg	%
MSC641900-3717P	791,17	2,37	48,56

Det overordnede rammeverket for disse faktorene er miljødeklarasjonen EPD (Environmental Product Declaration), som kvantifiserer «miljøinformasjon om produktets livssyklus og muliggjør sammenligninger mellom produkter som oppfyller samme funksjon» (ISO, 2006). Dette følger strukturen og anvender en livssyklusanalyse for hele produksjonsstadiet fra råvare til ferdig produksjon (A1-A3).

Kompan A/S
 C.F. Tietgens Boulevard 32C
 DK-5220 Odense SØ
 Denmark



Verification of CO₂ calculation of: Themed play systems



Data version no. 2023-10-05

The CO₂ calculation and data are in compliance with the principles of a carbon footprint impact according to the GHG protocol (Greenhouse Gas Protocol), Scope 3, cradle to gate related to all individual components in the product category: "Themed play systems" represented by item no.: MSC641100-3717P.

(Scope 3 emissions include emission sources in the upstream and downstream value chain).

Date: 30. October 2023 | Valid until: 30. October 2025

Verified by:

Julie Marie Vejsgaard Larsen, LCA & EPD Consultant

Verification based on report: Validation of CO₂ calculation of 9 categories of Kompan product line, version 1.0, prepared by: Bureau Veritas HSE, Denmark: Julie M. V. Larsen.

Publication date: 30. October 2023

By Bureau Veritas HSE
 www.bureauveritas.dk
 +45 7731 1000



Nettårn m/ADA Trapp

MSC6419

* Maks fallhøyde | ** Total høyde | *** Sikkerhetszone

* Maks fallhøyde | ** Total høyde

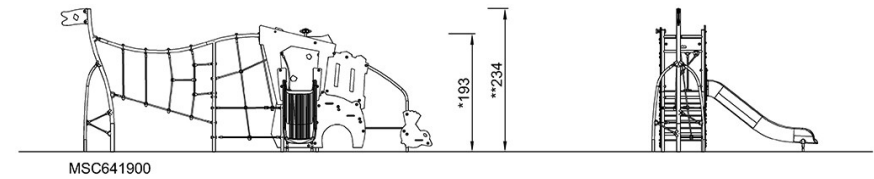
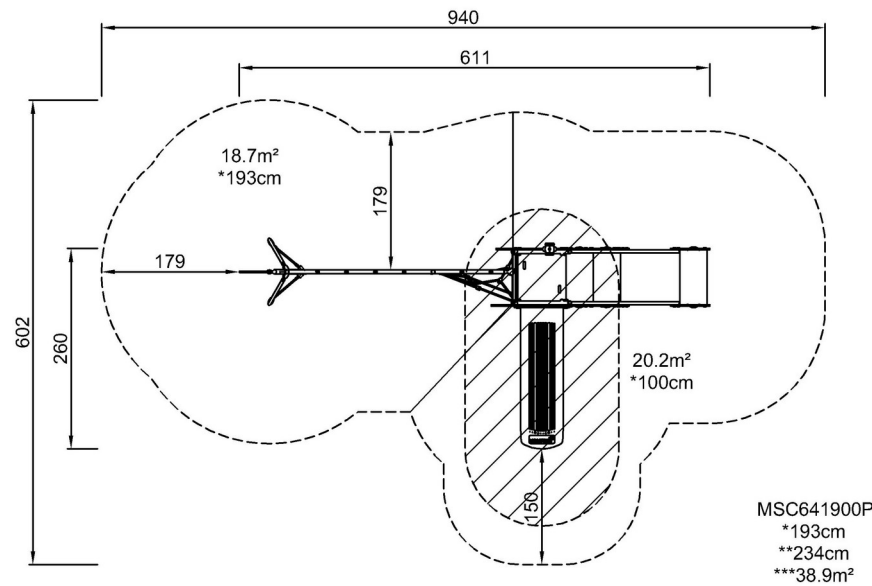

[Klikk for å se TOP VIEW](#)

[Klikk for å se SIDE VIEW](#)