

Udklædningsvæg med spejl

NRO603

KOMPAN
Let's play

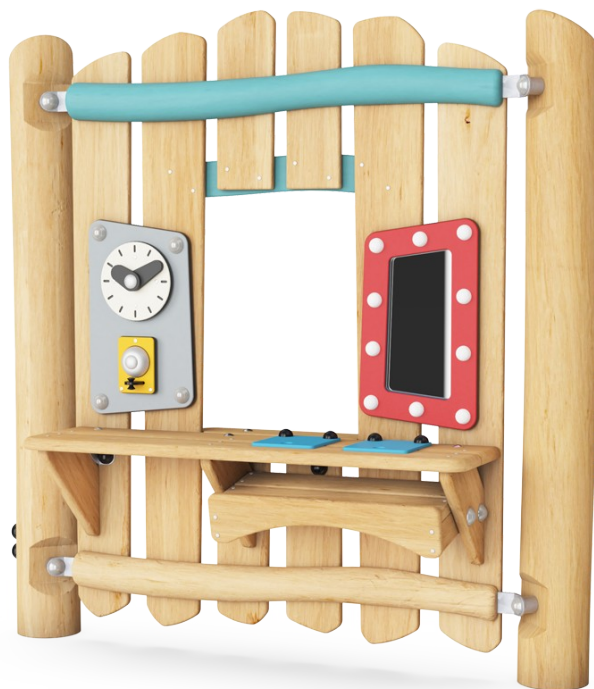

Robinia udklædningsvæg med spejl er et legeelement, der inviterer til adskillige dramatiske legescenarier: butik, make-up salon, køkken. Det tiltrækker børn til leg i lang tid, igen og igen. Bordet med hylden under bordet gør det muligt at eksperimentere og flytte materialer gennem huller. Dette stimulerer barnets forståelse af objektets permanens: at

ting kan forsvinde ud af syne, men stadig findes. Dette er grundlæggende for at forstå, at mennesker eksisterer, selvom du ikke ser dem, og er derfor en vigtig kognitiv evne. Vinduet, uret og klokken inviterer til timevis af dramatisk leg. Dette er kendt for at stimulere sprogudvikling. Spejlet udvider barnets forståelse af individualitet og giver timevis af

sjov. Legepanelet inviterer til social interaktion og samarbejde i dramatisk og udforskende leg.

Varenr. NRO603-1021	
Generel produktinformation	
Dimensioner LxBxH	150x17x151 cm
Alder	1+
Antal brugere	6
Farvemuligheder	

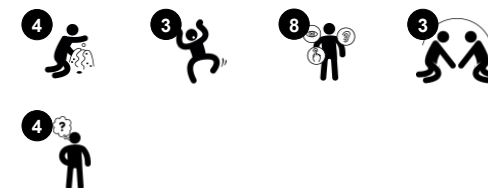

Udklædningsvæg med spejl

NRO603

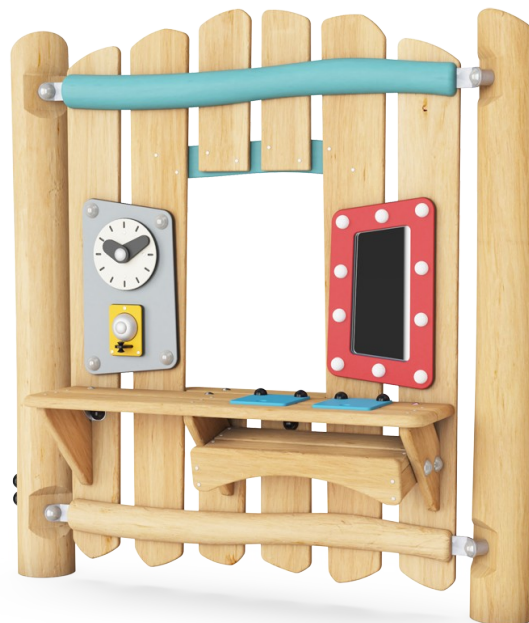

Spejl

Kognitive evner: understøtter forståelsen af individualitet og selvudfoldelse. Stimulerer dramatisk leg og dermed også sproglig udvikling.



Hylde

Kognitive evner: understøtter dramatisk leg som stimulerer børnenes kommunikation og sproglige udvikling. Her kan man skjule eller gemme genstande som en del af legen.



Gummiflapper med huller

Social-emotionelle evner: her inspireres børn til parallel leg, samarbejde og tage skift.

Kognitive evner: understøtter logisk tænkning og forståelse af et objekts varighed, som ting forsvinder og lander i hylден.



Vindue

Social-emotionelle evner: inviterer til interaktion og samarbejde mellem børn på begge sider.



Ur og ringeklokke panel

Kognitive evner: en forståelse af årsag og virkning, samt tal og tid, som børn ringer på klokken eller drejer på uret. **Kreative evner:** børn kan sætte deres individuelle præg på uret eller med lyd ved at dreje på viserne eller skabe rytme.

Udklædningsvæg med spejl

NRO603



Alle Robinia-redskaber fra KOMPAN er lavet af robinietræ fra ansvarlige europæiske kilder. Efter anmodning kan de leveres som FSC®-certificeret (FSC® C004450).



Malingen, der bruges til farvede komponenter, er vandbaseret med fremragende UV-modstand. Malingen er i overensstemmelse med EN 71 del 3.



Legeaktiviteter i meget stærke materialer: HDPE-plade med HDPE-ur og hænder i transportbåndgummi, klokke i presset aluminium. Spejl i plexiglas med en høj slagfasthed.



Alle gummiaktiviteter / komponenter er lavet af transportbåndgummi, der gør det ekstremt vejrbestandigt og holdbart.

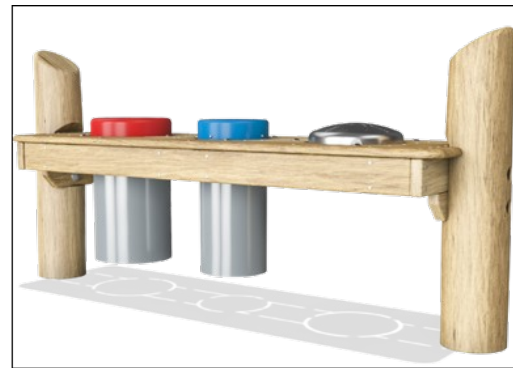

Slagpanelet består af 2 Conga-trommer med PP-rør og top i farvet ABS. Babel tromme i rustfrit stål 316L.

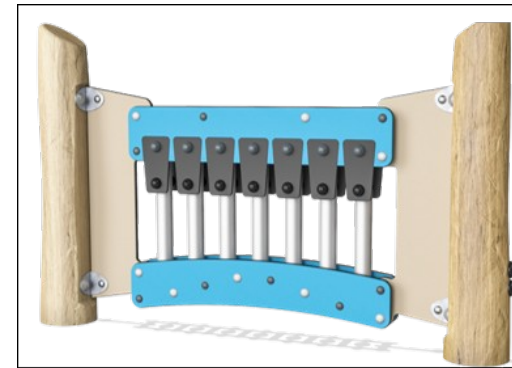

Xylofon musikpanelet består af HDPE-materiale i 19 mm EcoCore™. EcoCore™ er et meget holdbart, miljøvenligt materiale. Rørene er lavet af støbt aluminium specielt legeret til udendørs miljøer.

Varenr. NRO603-1021

Installationsinformation

Maks. faldhøjde	0 cm
Faldområde	12,7 m ²
Installationstid (timer)	5,5
Udgravningsmængde	0,25 m ³
Betonmængde	0,00 m ³
Forankringsdybde	100 cm
Fragtvægt	153 kg
Forankringsmuligheder	I jorden ✓

Garanti

Robinietræ	15 år
Garanterede reservedele	10 år
Rustfri stålkomponenter	Livstid
Rustfri stålkomponenter	Livstid



Bæredygtighedsdata

NRO603

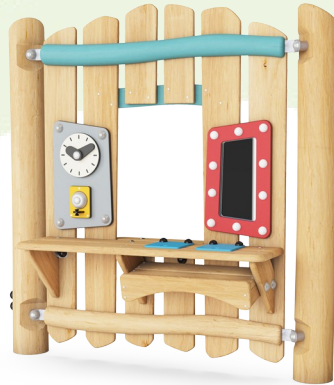

Vugge-til-port A1-A3	Total CO ₂ udledning	CO ₂ e/kg	Gen-anvendte materialer
	kg CO ₂ e	kg CO ₂ e/kg	%
NRO603-1021	36,50	0,30	5,21

Den overordnede ramme for disse faktorer er Environmental Product Declaration (EPD), som kvantificerer "miljøoplysninger om et produkts livscyklus og muliggør sammenligninger mellem produkter, der opfylder samme funktion" (ISO, 2006). Dette følger strukturen og anvender en livscyklusvurderingstilgang til hele produktfasen fra råvarer til fremstilling (A1-A3))

Kompan A/S

C.F. Tietgens Boulevard 32C
DK-5220 Odense SØ
Denmark

Validation of CO₂ calculation method
BUREAU VERITAS
HSE Denmark A/S



Verification of CO₂ calculation of: Nature play



Data version no. 2023-10-05

The CO₂ calculation and data are in compliance with the principles of a carbon footprint impact according to the GHG protocol (Greenhouse Gas Protocol), Scope 3, cradle to gate related to all individual components in the product category: "Nature play" represented by item no.: NRO409-0621.

(Scope 3 emissions include emission sources in the upstream and downstream value chain).

Date: 30. October 2023 | Valid until: 30. October 2025

Verified by:

Julie Marie Vejsgaard Larsen, LCA & EPD Consultant

Verification based on report: Validation of CO₂ calculation of 9 categories of Kompan product line, version 1.0, prepared by: Bureau Veritas HSE, Denmark: Julie M. V. Larsen.

Publication date: 30. October 2023

By Bureau Veritas HSE
www.bureauveritas.dk
+45 7731 1000



Udklædningsvæg med spejl

NRO603

* Maks. faldhøjde | ** Samlet højde | *** Faldområde

* Maks. faldhøjde | ** Samlet højde

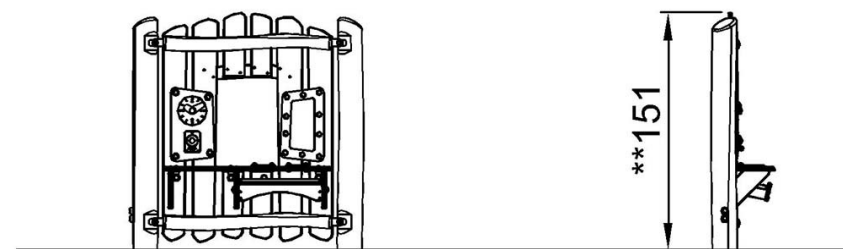
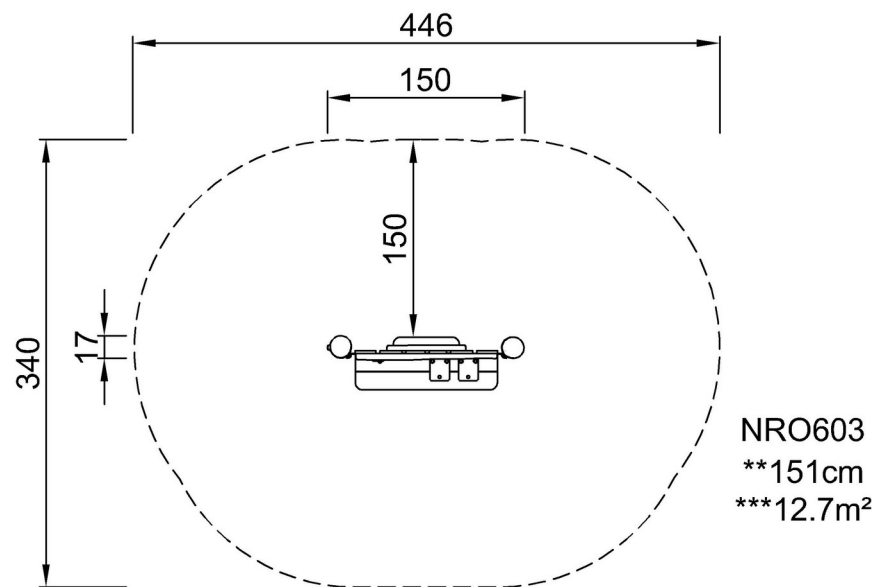

NRO603

[Klik for at se FRA OVEN](#)

[Klik for at se FRA SIDEN](#)