

Cross Training Pro Combi 1

FAZ201

KOMPAN
Let's play

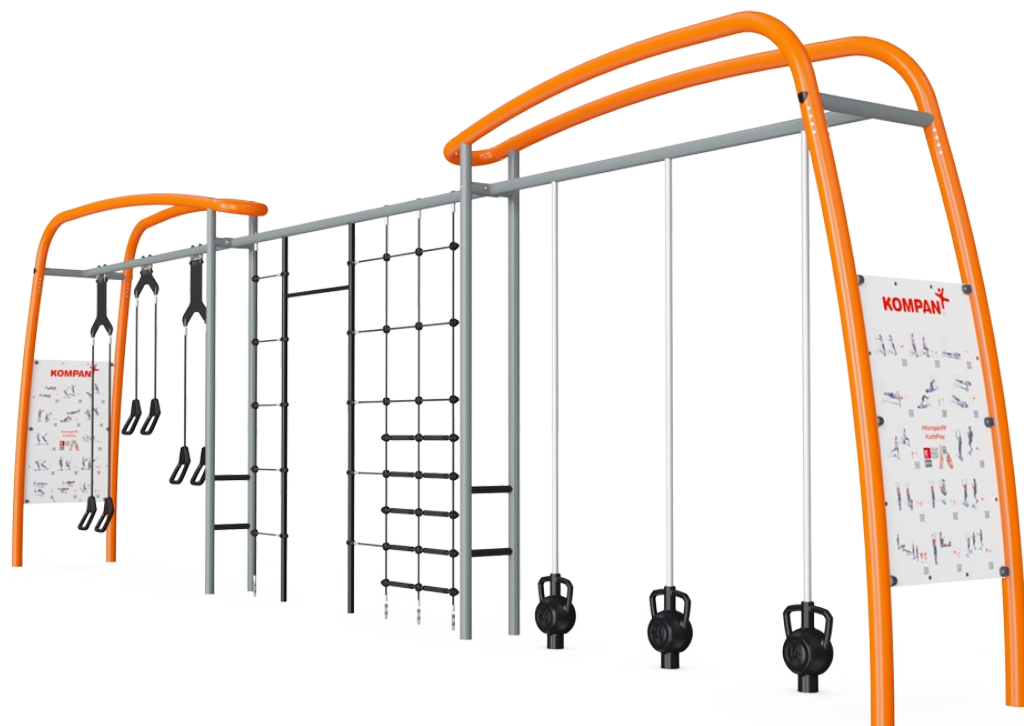

Artikelnr. FAZ20100-0900

Generell produktinformation

Dimension LxWxH	1050x106x334 cm
Åldersgrupp	13+
Kapacitet (användare)	10
Färgalternativ	

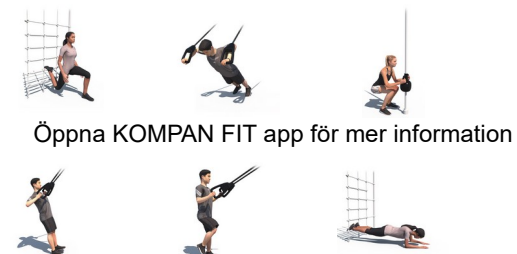

Öppna KOMPAN FIT app för mer information



Cross Training Combi 1 är en fantastisk klätterstruktur med en integrerad pull-up stång - perfekt för att utföra ett brett utbud av kroppsviktsövningar. Pull-up stången och den horisontella stången är perfekta för street workout-relaterade övningar, såsom den mänskliga flaggan. Ett innovativt magnetiskt bromssystem med magnetic bells gör det

möjligt för användaren att öka motståndet genom att öka rörelsehastigheten. Det patenterade systemet fungerar också som en broms när någon tappar dem och kommer att minska påverkan avsevärt. Med suspension trainern kan vem som helst träna på sin egen nivå på grund av det skalbara motståndet. Intensiteten i varje övning kan bestämmas och

justeras enkelt genom att justera kroppens position för att lägga till mer eller mindre motstånd.



Cross Training Pro Combi 1

FAZ201

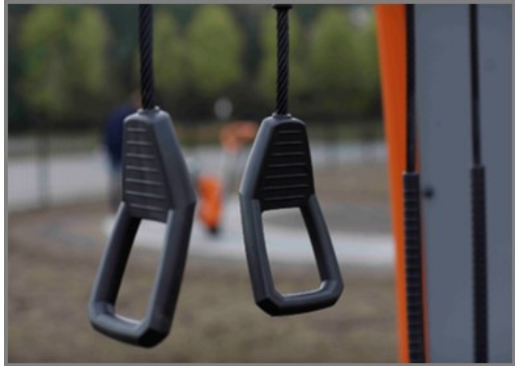

De unikt utformade handtagen är gjorda av PUR och en förstärkt aluminiumram som garanterar en stark men lätt design. De ergonomiskt utformade handtagen garanterar ett bra och behagligt grepp för alla användare.



De stora instruktionsskyltarna är gjorda av 2 x 6 mm polykarbonatark med tydliga instruktioner tryckta på insidan av panelerna. Detta ger en vandalismsäker konstruktion.



Magneterna som används är Neodymium-magneter med hög styrka. Den magnetiska strålningen är under strikt kontroll, strålningsnivån överstiger aldrig 5 Gauss (0,5 mT), vilket gör dem helt säkra att använda som ett träningsobjekt.



Rören på magnetklockorna som rör sig är Ø40mm, tillverkade av klass AW 6082-T6 aluminium och har ett anodiserat skikt på 20 um. Röret har en hel stål kärna för strukturell integritet.

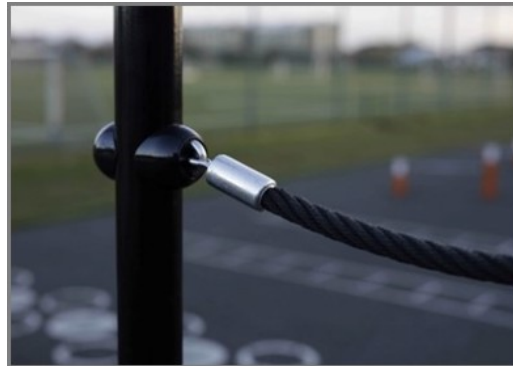

Linorna är tillverkade av UV-stabiliserad PES med inre stāvajerförstärkning. Polyestergarnet är tillverkat av +95% post-consumer återvunnet material och smälts induktivt på varje tråd, vilket ger bra slitstyrka.



Varje upphängning har 3 olika uppsättningar med handtag placerade i 3 olika höjder, 40, 90 och 130 cm. Detta gör att människor i alla längder kan göra övningarna och det ger även användaren möjlighet att göra över 40 olika övningar.

Artikelnr. FAZ20100-0900

Installationsinformation

Max. fallhöjd	286 cm
Säkerhetsområde	50,0 m ²
Total installationstid	14,4
Gräv djup (volym)	1,74 m ³
Betong (volym)	0,86 m ³
Stolpdjup (standard)	90 cm
Fraktvikt	856 kg
Förankring	Nedgrävning ✓
	Ytmontering ✓

Information om garanti

Stålbelagda delar	10 år
PUR-komponenter	10 år
Rep & nät	10 år
Skyltar	10 år
Reservdelar garanterade	10 år



Hållbarhetsdata

FAZ201

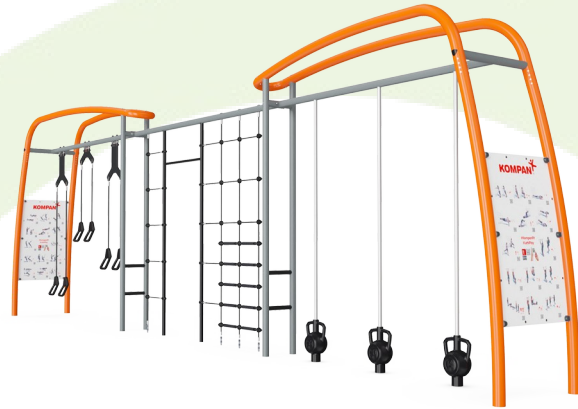

Cradle to Gate A1-A3	Total CO ₂ -utsläpp	CO ₂ e per kg	Återvunna material
	kg CO ₂ e	kg CO ₂ e/kg	%
FAZ20100-0900	2.115,98	3,20	43,72

Det övergripande ramverket som tillämpas för dessa faktorer är miljövarudeklarationen (EPD, Environmental Product Declaration), som kvantifierar "miljöinformation om produktens livscykel och möjliggör jämförelser av produkter som uppfyller samma funktion" (ISO, 2006). Denna struktur följer här och använder en livscykelanalys för hela produktstadiet från råmaterial till färdig produkt (A1-A3).

Kompan A/S

C.F. Tietgens Boulevard 32C
DK-5220 Odense SØ
Denmark

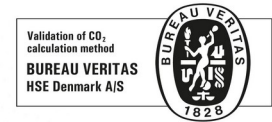

Verification of CO₂ calculation of: Fitness



Data version no. 2023-10-05

The CO₂ calculation and data are in compliance with the principles of a carbon footprint impact according to the GHG protocol (Greenhouse Gas Protocol), Scope 3, cradle to gate related to all individual components in the product category: "Fitness" represented by item no.: FAZ10100-0900.

(Scope 3 emissions include emission sources in the upstream and downstream value chain).

Date: 30. October 2023 | Valid until: 30. October 2025

Verified by:

Julie Marie Vejsgaard Larsen, LCA & EPD Consultant

Verification based on report: Validation of CO₂ calculation of 9 categories of Kompan product line, version 1.0, prepared by: Bureau Veritas HSE, Denmark: Julie M. V. Larsen.

Publication date: 30. October 2023

By Bureau Veritas HSE
www.bureauveritas.dk
+45 7731 1000



Cross Training Pro Combi 1

FAZ201

* Max fallhöjd | ** Totalhöjd | *** Säkerhetsyta

* Max fallhöjd | ** Totalhöjd

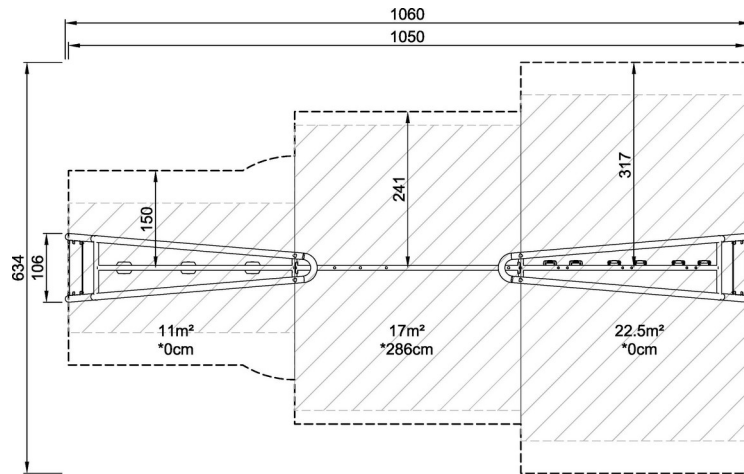

FAZ20100
*286cm
**334cm
***50m²
1:100

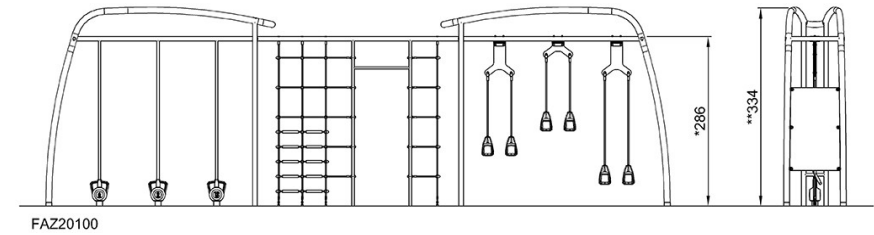

[Klicka för att se TOP VIEW](#)

[Klicka för att se SIDE VIEW](#)