

Pyracord 4 Mâts, 3,9 M

COR30304

KOMPANI
Let's play

Référence COR303041-1101

Informations générales

Dimensions LxPxH	1330x1330x393 cm
Age minimum	3+
Capacité idéale (utilisateurs)	100
Options de couleurs	

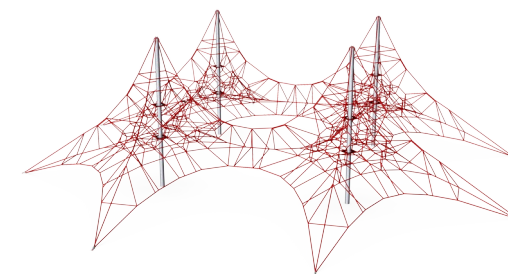
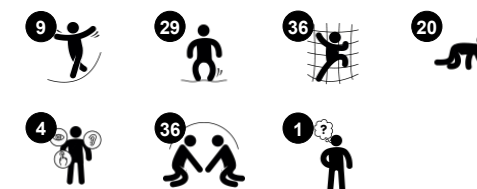
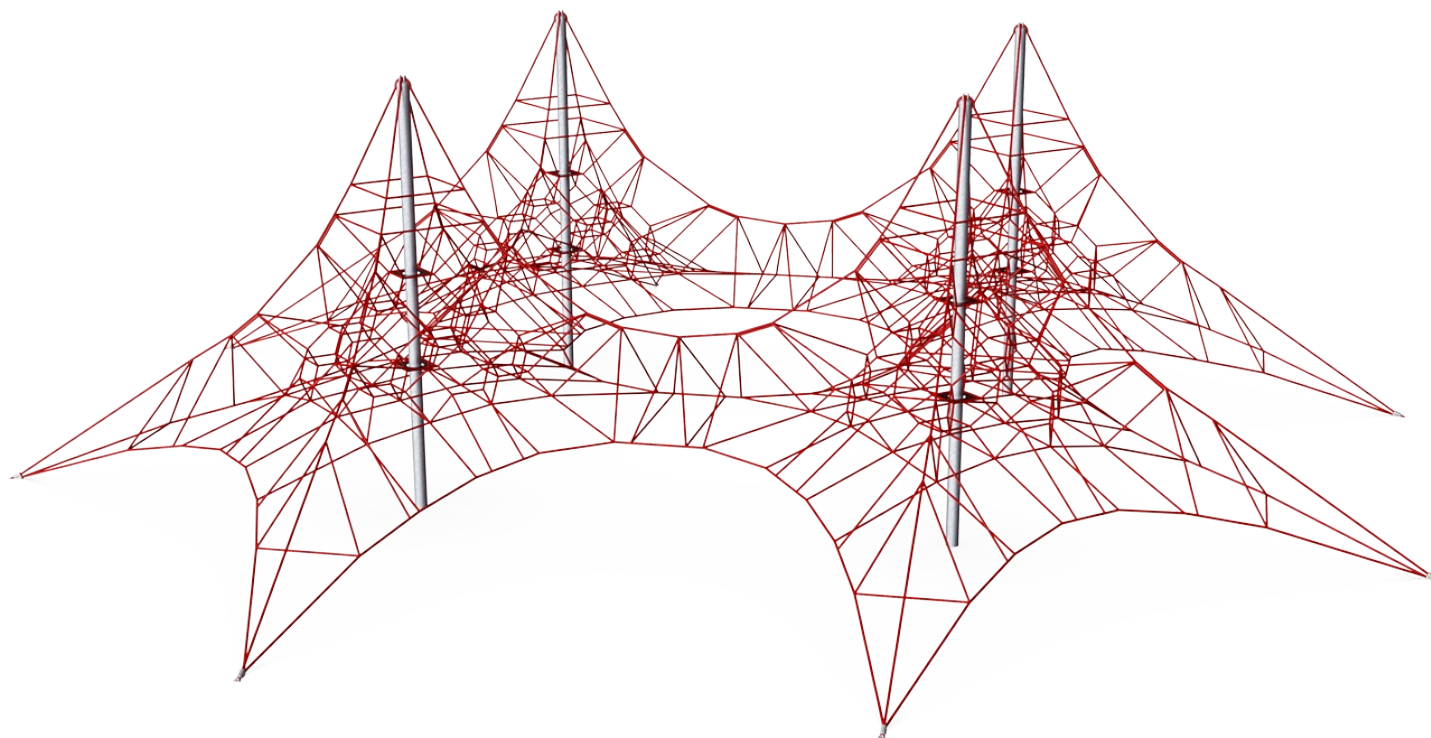

Le Pyracord à 4 mâts de 3,9 m se distingue dans toutes les aires de jeux par sa hauteur et sa largeur. Le sentiment d'accomplissement après avoir grimpé au sommet est phénoménal. Les cordes sont sensibles au mouvement des enfants qui grimpent et rampent, créant un effet rebondissant qui incite les enfants à revenir encore et encore. Grimper

les mailles interdépendantes du filet transparent est difficile et entraîne des habiletés motrices importantes telles que l'équilibre et la coordination. Ces habiletés motrices sont fondamentales pour rester immobile ou pour naviguer en toute sécurité dans le trafic. Les principaux groupes musculaires sont utilisés lorsque les enfants

montent sur le Pyracord à 4 mâts : les bras et les jambes poussent et le noyau offre une stabilité lorsque les enfants s'accrochent aux cordes. La structure forme le courage et l'autorégulation, compétences nécessaires au développement socio-émotionnel des enfants.

Pyracord 4 Mâts, 3,9 M

COR30304



Mât

Physique: le mât légèrement oscillant stimule les muscles et la motricité en montant sur le filet. **Socio-émotionnel:** les enfants développent du courage et de la confiance en prenant de la hauteur.

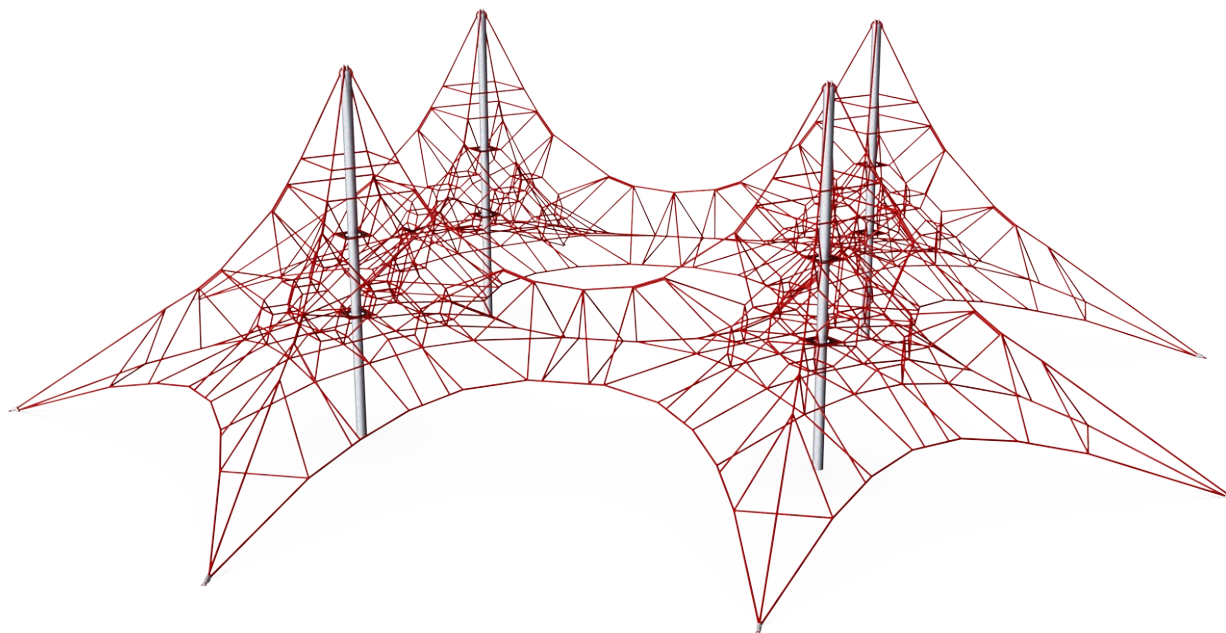

Echelons inférieurs robustes

Physique: équilibre, coordination développés. Densité osseuse renforcée lors des sauts. Muscles entraînés avec la suspension des bras, favorisant une bonne posture. Cela est essentiel en raison des modes de vie sédentaires. **Socio-émotionnel:** excellent point de rencontre permettant de se socialiser.



Echelons les plus élevés

Physique: la conscience spatiale éveillée, muscles du haut du corps développés. **Socio-émotionnel:** les enfants développent du courage, de la confiance en soi, de la considération et de l'autonomie.

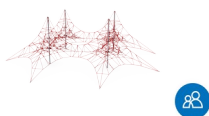

Transparence

Socio-émotionnel: la transparence rend possible la coopération et la communication tout au long de la journée.

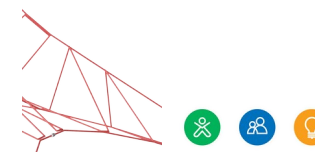

Filets rebondissants

Physique: l'équilibre et la coordination et la conscience spatiale sont nécessaires. Les enfants utilisent la force musculaire du corps et renforcent la densité osseuse lorsqu'ils sautent. **Socio-émotionnel:** empathie et coopération sur le filet instable. **Cognitive:** mémoire physique, pensée logique, concentration.

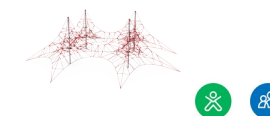

Grandes mailles

Physique: les grandes mailles permettent de grimper et de ramper, favorisant la proprioception, la coordination croisée et la conscience spatiale. Grimper demande de la force musculaire. **Socio-émotionnel:** permettre à plus d'enfants d'être assis ensemble, de partager.

Pyracord 4 Mâts, 3,9 M

COR30304



Les cordes Corocord d'un diamètre de 19 mm ou plus, sont des cordes spéciales de type « Hercules » dotées de torons de six brins d'acier galvanisé. Chaque toron est enveloppé hermétiquement dans du fil PES. Les cordes sont résistantes à l'usure et au vandalisme et peuvent être remplacées sur place si nécessaire.



Les crochets en « S » de Corocord sont universellement utilisés dans les produits Corocord. Les tiges en acier inoxydable de 8 mm avec bords arrondis sont pressées autour des cordes avec une pince hydraulique spéciale, ce qui en fait le connecteur idéal : sûr, durable et anti-vandalisme, tout en permettant le mouvement typique des structures ludiques à cordes.



Les cordes principales des filets sont équipées d'une sécurité supplémentaire : en cas de défaillance des attaches principales, une corde de sécurité empêche l'effondrement de la structure.



Les membranes Corocord sont constituées d'un matériau caoutchouc résistant au frottement, de qualité équivalente aux tapis roulant et possédant une excellente résistance aux UV. Testé et conforme aux exigences du règlement REACH en matière de HAP. Une armature à quatre couches en polyester tissé est intégrée. L'épaisseur total de la membrane est de 7,5 mm.



Le centre du Pyracord est constitué d'un mât en acier d'un tenant de haute qualité. La structure du mât en tant que support oscillant améliore la stabilité et compense les oscillations du Pyracord. Les mâts standard sont galvanisés à chaud mais il est possible de les personnaliser avec un revêtement thermolaqué en supplément.



Pour les installations utilisant un revêtement en caoutchouc, les protecteurs de tendeur doivent être commandés séparément.

Référence COR303041-1101

Installation

Hauteur de Chute Max.	120 cm
Zone de sécurité	186,3 m ²
Temps total d'installation	31,3
Volume d'excavation	11,90 m ³
Volume de béton	8,50 m ³
Profondeur ancrage	110 cm
Poids d'expédition	1.174 kg
Options d'ancrage	A enterrer ✓

Garantie

Corde Corocord	10 ans
Membrane	2 ans
Crochet en S	10 ans
Dispo pièces après arrêt fab.	10 ans
Poteau acier galvanisé à chaud	Garanti à vie



Données sur le développement durable

COR30304

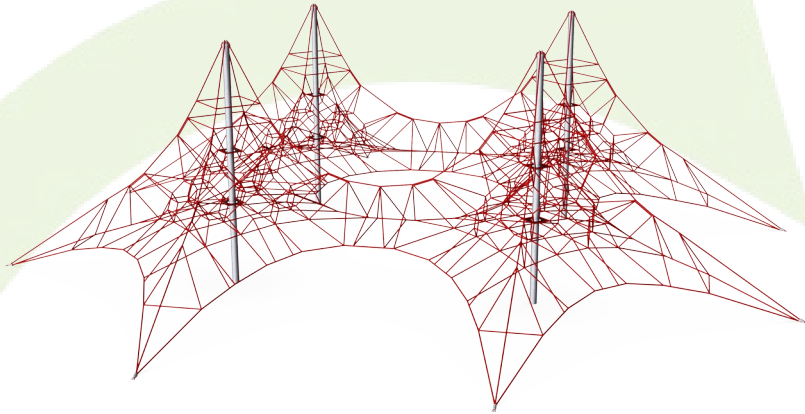

Cradle to Gate A1-A3	Émissions totales de CO ₂	CO ₂ e/kg	Matériaux recyclés
	kg CO ₂ e	kg CO ₂ e/kg	%
COR303041-1101	3.079,10	3,16	54,75

Le cadre général appliqué est la Déclaration Environnementale Produit (DEP), qui quantifie « les informations environnementales sur le cycle de vie d'un produit et permet des comparaisons entre produits remplissant la même fonction » (ISO, 2006). Cela suit la structure et applique une approche d'évaluation du cycle de vie à l'ensemble de l'étape du produit, de la matière première à la fabrication (A1-A3))

Kompan A/S
C.F. Tietgens Boulevard 32C
DK-5220 Odense SØ
Denmark



Verification of CO₂ calculation of:
Corocord



Data version no. 2023-10-05

The CO₂ calculation and data are in compliance with the principles of a carbon footprint impact according to the GHG protocol (Greenhouse Gas Protocol), Scope 3, cradle to gate related to all individual components in the product category: "Corocord" represented by item no.: COR314011-1101.

(Scope 3 emissions include emission sources in the upstream and downstream value chain).

Date: 30. October 2023 | Valid until: 30. October 2025

Verified by:

Julie Marie Vejsgaard Larsen, LCA & EPD Consultant

Verification based on report: Validation of CO₂ calculation of 9 categories of Kompan product line, version 1.0, prepared by: Bureau Veritas HSE, Denmark: Julie M. V. Larsen.

Publication date: 30. October 2023

By Bureau Veritas HSE
www.bureauveritas.dk
+45 7731 1000



Pyracord 4 Mâts, 3,9 M

COR30304

* Hauteur de chute maximale | ** Hauteur totale | *** Zone de sécurité

* Hauteur de chute maximale | ** Hauteur totale

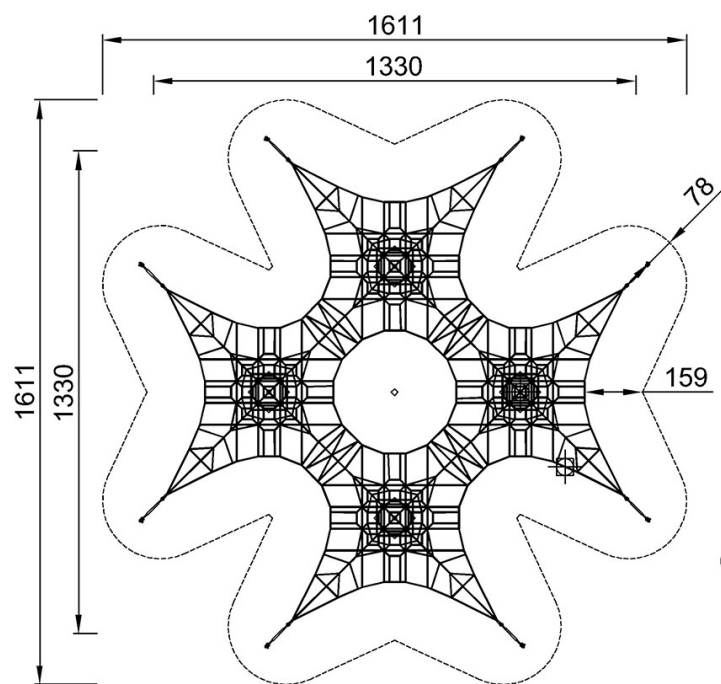

COR303041
*120cm
**393cm
***186.3m²

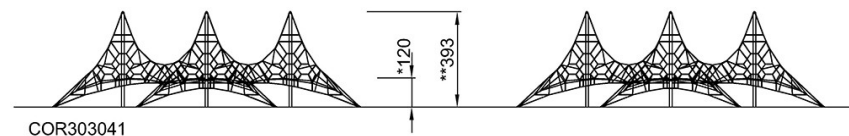

Attention! Les blocs d'ancrage dépassent la zone de sécurité. Voir les instructions d'installation.

[Cliquez pour voir le rapport VUE DE DESSUS](#)

[Cliquez pour voir le rapport VUE LATÉRALE](#)