

# Speelpaneel - Creatief

PCM000621

**KOMPAN**  
Let's play

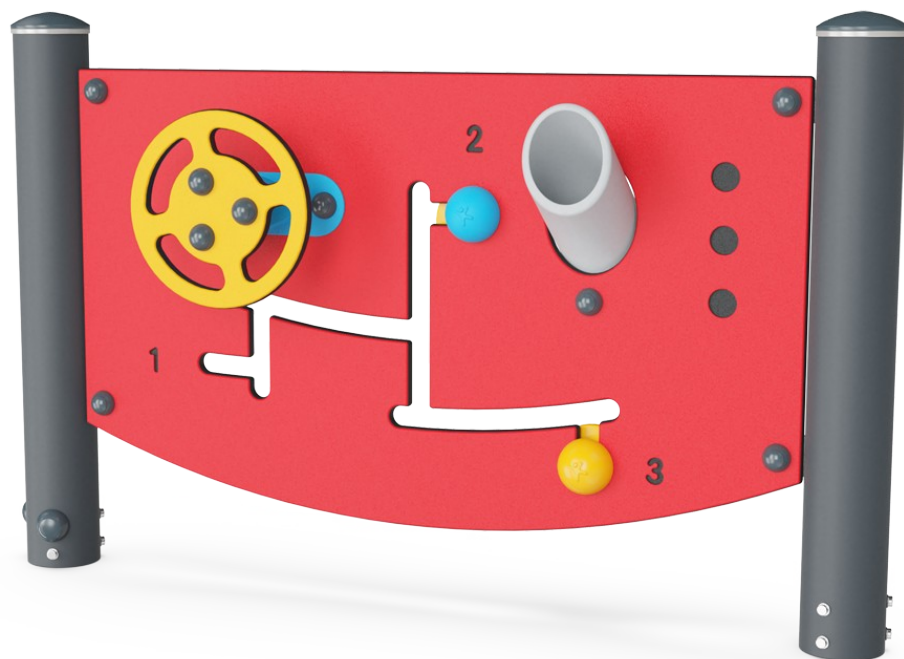

Item nummer PCM000621-0901

## Algemene Product Informatie

Afmetingen LxBxH	121x28x75 cm
Leeftijdsgroep	1+
Speelcapaciteit	4
Kleuropties	

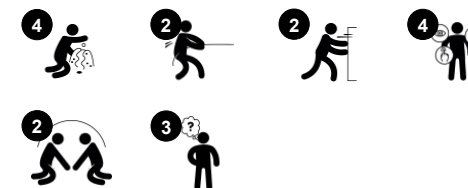

Speelpaneel - Creatief heeft zoveel beweegbare elementen, dat kinderen direct op onderzoek gaan en van alles uit willen proberen! En het leuke is dat als je aan de ene kant van het speelpaneel iets doet, er aan de andere kant van het speelpaneel ook iets interessants gebeurt. Dit vergroot het begrip van oorzaak en gevolg en stimuleert samenspelen. Door samenspelen leren

kinderen samenwerken en om de beurt gaan. Deze speelactiviteiten dragen ook bij aan de ontwikkeling van logisch denken, zoals: als ik aan het stuurwiel draai, dan gaat ook een ander wiel draaien. Als kinderen de speelballen verschuiven, dan bewegen de schepjes aan de andere kant van het speelpaneel mee. De zandtrechter wijst aan de ene kant van het paneel naar boven, en aan de andere kant

naar beneden. Kinderen vinden het geweldig om bijvoorbeeld zand of takjes door de trechter te doen, en vervolgens te zien hoe deze er aan de andere kant van het speelpaneel weer uitkomen. Dit vergroot het begrip van objectpermanentie. De zandschepjes nodigen uit tot creatief spel: zand verzamelen en transporteren.

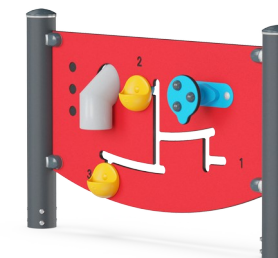

# Speelpaneel - Creatief

PCM000621

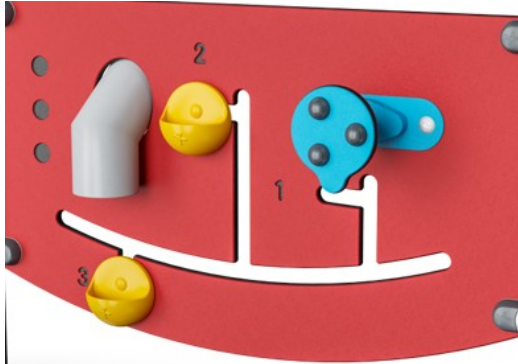

Panelen van 19mm EcoCore™. EcoCore™ is een uiterst duurzaam, milieuvriendelijk materiaal. Het is recyclebaar na gebruik en gemaakt van +95% gerecycled post-consumer materiaal van voedselverpakkingsafval.



Hoofdstaanders met thermisch verzinkte stalen voetstukken zijn beschikbaar in verschillende materialen: Druk geïmpregneerde grenen staanders. Stalen staanders, pre-gegalvaniseerd van binnen en buiten en met gepoedercoate afwerking. Loodvrij aluminium met kleurgeanodiseerde afwerking. Greenline TexMade staanders van 95% post-consumer gerecycled PE en textielafval.

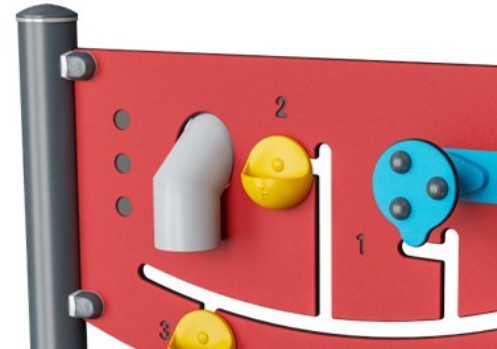

Speelelementen zoals de trechter zijn gemaakt van hoogwaardig, spuitgegoten nylon (PA6). PA6 heeft een goede slijt- en slagvastheid en is UV gestabiliseerd.



KOMPAN GreenLine uitvoeringen zijn gemaakt van uiterst milieuvriendelijk materiaal met de laagst mogelijke CO2e emissiefactor zoals EcoCore™ panelen van 95% post-consumer gerecycled oceaanafval.

Item nummer PCM000621-0901

## Installatie informatie

Max. valhoogte	0 cm
Veiligheidszone	11,1 m <sup>2</sup>
Totale installatietijd	3,6
Graafwerk (vol.)	0,05 m <sup>3</sup>
Benodigd beton	0,00 m <sup>3</sup>
Verankeringsdiepte	85 cm
Verzendingsgewicht	45 kg
Verankeringsopties	In-ground ✓ Oppervlak ✓

## Garantie informatie

EcoCore HDPE	Levenslang
Gegalvaniseerd staal	Levenslang
Bewegende delen	2 jaar
Staander	10 jaar
Gegarandeerde reserveonderdelen	10 jaar



# Sustainability Data

PCM000621

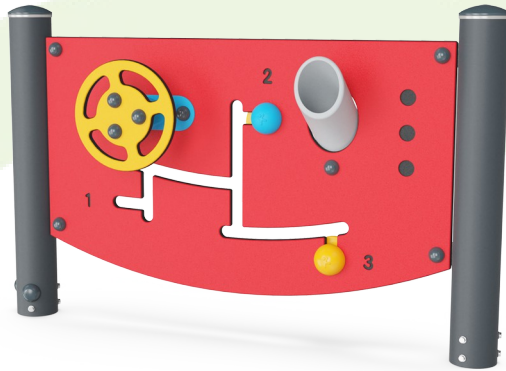

Cradle to Gate A1-A3	Total CO <sub>2</sub> emission	CO <sub>2</sub> e/kg	Recycled materials
	kg CO <sub>2</sub> e	kg CO <sub>2</sub> e/kg	%
PCM000621-0950	56,27	1,56	73,94
PCM000621-0901	66,34	2,07	65,23

The overall framework applied for these factors is the Environmental Product Declaration (EPD), which quantifies "environmental information on the life cycle of a product and enable comparisons between products fulfilling the same function" (ISO, 2006). This follows the structure and applies a Life-Cycle Assessment approach to the entire Product stage from raw material through manufacturing (A1-A3))

**Kompan A/S**  
 C.F. Tietgens Boulevard 32C  
 DK-5220 Odense SØ  
 Denmark



## Verification of CO<sub>2</sub> calculation of: Themed play systems



Data version no. 2023-10-05

The CO<sub>2</sub> calculation and data are in compliance with the principles of a carbon footprint impact according to the GHG protocol (Greenhouse Gas Protocol), Scope 3, cradle to gate related to all individual components in the product category: "Themed play systems" represented by item no.: MSC641100-3717P.

(Scope 3 emissions include emission sources in the upstream and downstream value chain).

**Date: 30. October 2023 | Valid until: 30. October 2025**

Verified by:

Julie Marie Vejsgaard Larsen, LCA & EPD Consultant

Verification based on report: Validation of CO<sub>2</sub> calculation of 9 categories of Kompan product line, version 1.0, prepared by: Bureau Veritas HSE, Denmark: Julie M. V. Larsen.

**Publication date: 30. October 2023**

By Bureau Veritas HSE  
 www.bureauveritas.dk  
 +45 7731 1000



# Speelpaneel - Creatief

PCM000621

Max. valhoogte | Totale Hoogte | Veiligheidszone

Max. valhoogte | Totale Hoogte

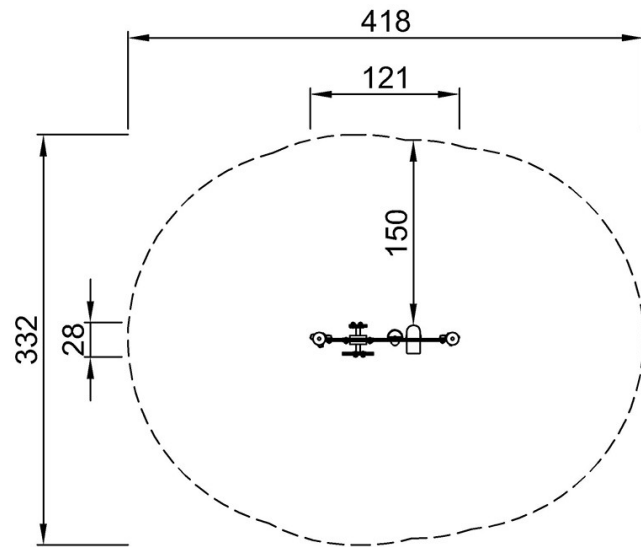

PCM000621  
\*\*75cm  
\*\*\*11.1m<sup>2</sup>



PCM000621

[Bekijk BOVENAANZICHT](#)

[Bekijk ZIJAANZICHT](#)