

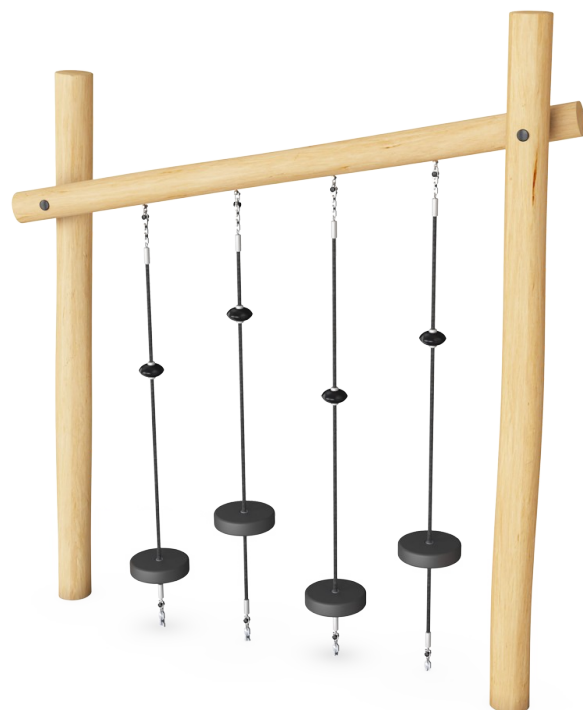

# Słupki balansu

NRO817

**KOMPANI**  
Let's play



Dzieci uwielbiają wyzwania, które wymagają poczucie balansu. Ćwiczenia balansu poprawiają pewność siebie dziecka, poczucie przestrzenne, poczucie balansu, koncentrację, podstawowe umiejętności motoryczne i przyciągają szeroką grupę wiekową użytkowników.

Nr produktu NRO817-1001	
<b>Ogólne Informacje o Produkcie</b>	
Wymiary DxSzxW	229x50x260 cm
Grupa wiekowa	4+
Max. Ilość Osób	2
Dostępne kolory	

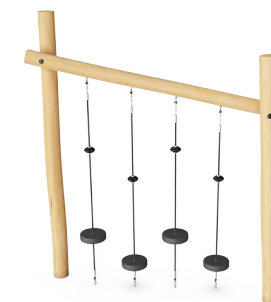
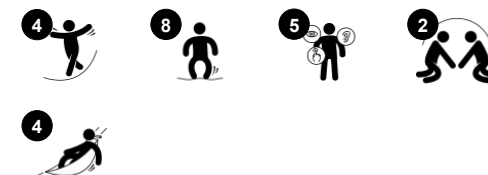

# Słupki balansu

NRO817



## Liny do parkour

**Fizyczne:** duże gumowe dyski są doskonałym wsparciem dla stóp podczas wspinaczki lub przechodzenia. Ćwiczy to koordynację ruchową, równowagę oraz mięśnie rąk i nóg. Ta kombinacja zwiększa sprawność i świadomość ciała dziecka, zwiększając bezpieczeństwo ruchów. **Spoleczno-Emocjonalne:** siedziska stanowią przyjemny punkt docelowy i miejsce spotkań, a także ułatwiają współpracę, gdy inni przechodzą przez moduł.

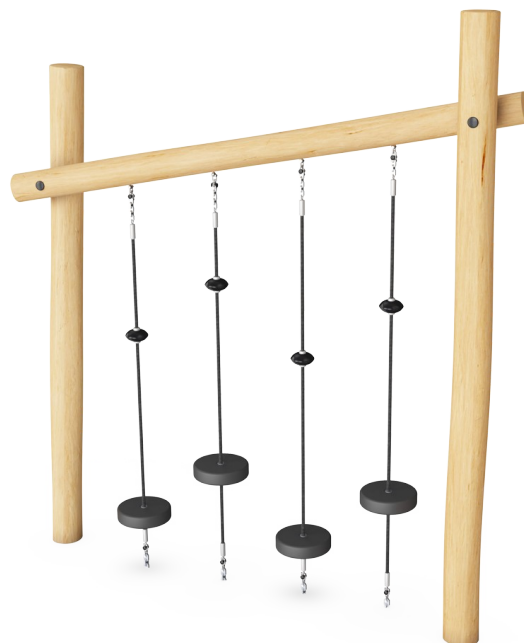

# Słupki balansu

NRO817



Wszystkie produkty linii Organiczna Robinia od KOMPAN wykonane są z drewna Robinia pochodzącego ze zrównoważonych europejskich źródeł. Na życzenie produkty z drewna Robinia mogą być dostarczone ze certyfikacją FSC®(FSC® C004450).



Kolorowe gumowe dyski z EPDM mają gładką powierzchnię. Odlewany EPDM otacza galwanizowany ogniowo rdzeń, aby zapewnić stabilizację dysku oraz wytrzymałe połączenie z liną.



Sieci i liny wykonane są z PA stabilizowanego UV z wewnętrznym stalowym wzmocnieniem. Liny są poddane indukcji, aby uzyskać silne połączenie pomiędzy stalą a liną, co prowadzi do wysokiej odporności na zużycie.



Drewno Robinia może być dostarczone jako naturalne drewno bez obróbki lub może być pomalowane transparentnym pigmentem, który pomaga zachować naturalny złoty kolor drewna.

Nr produktu NRO817-1001

## Informacje Dotyczące Instalacji

Max. wysokość upadku	58 cm
Strefa bezpieczeństwa	15,6 m <sup>2</sup>
Czas instalacji	4,5
Objętość wykopu	0,78 m <sup>3</sup>
Objętość betonu	0,06 m <sup>3</sup>
Głębokość podstawy (standardowa)	100 cm
Waga przesyłki	209 kg
Opcje kotwienia	W ziemi ✓

## Informacje o Gwarancji

Komponenty EPDM	2 lata
Drewno Robinia	15 lat
Liny & Sieci	10 lat
Części Zapasowe	10 lat



# Dane Dotyczące Zrównoważonego Rozwoju

NRO817



**Od wydobycia surowców do opuszczenia wytwórni A1–A3**

**Całkowita emisja CO<sub>2</sub>**

**CO<sub>2</sub>e na kg produktu**

**Materiały pochodzące z recyklingu**

kg CO<sub>2</sub>e

kg CO<sub>2</sub>e/kg

%

**NRO817-1001**

87,77

0,52

4,46

Ogólne ramy stosowane dla tych czynników to Środowiskowa Deklaracja Produktu (EPD), która określa ilościowo "informacje środowiskowe dotyczące cyklu życia produktu i umożliwia porównywanie produktów spełniających tę samą funkcję" (ISO, 2006). W niniejszym dokumencie przyjęto strukturę i zastosowano podejście oceny cyklu życia w odniesieniu do całego etapu produktu, od surowców po produkcję (A1-A3).

## Kompan A/S

C.F. Tietgens Boulevard 32C  
DK-5220 Odense SØ  
Denmark

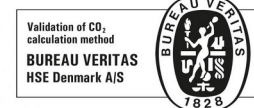

## Verification of CO<sub>2</sub> calculation of: Nature play



Data version no. 2023-10-05

The CO<sub>2</sub> calculation and data are in compliance with the principles of a carbon footprint impact according to the GHG protocol (Greenhouse Gas Protocol), Scope 3, cradle to gate related to all individual components in the product category: "Nature play" represented by item no.: NRO409-0621.

(Scope 3 emissions include emission sources in the upstream and downstream value chain).

**Date: 30. October 2023 | Valid until: 30. October 2025**

**Verified by:**

Julie Marie Vejsgaard Larsen, LCA & EPD Consultant

Verification based on report: Validation of CO<sub>2</sub> calculation of 9 categories of Kompan product line, version 1.0, prepared by: Bureau Veritas HSE, Denmark: Julie M. V. Larsen.

**Publication date: 30. October 2023**

**By Bureau Veritas HSE**  
www.bureauveritas.dk  
+45 7731 1000



# Słupki balansu

NRO817

**KOMPANI**  
Let's play

\* Max Wys. Upadku | \*\* Wysokość | \*\*\* Strefa Bezpieczeństwa

\* Max Wys. Upadku | \*\* Max Wysokość

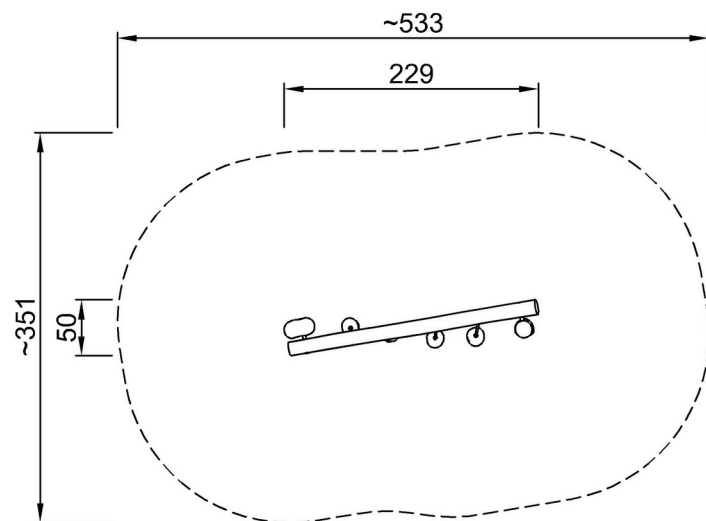

NRO817  
\*58cm  
\*\*260cm  
\*\*\*~15.6m<sup>2</sup>

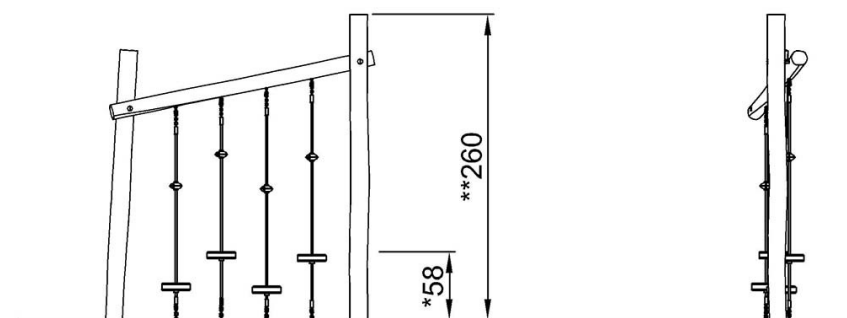

NRO817

[Kliknij, aby zobaczyć RZUT Z GÓRY](#)

[Kliknij, aby zobaczyć RZUT BOCZNY](#)