

Ocelová skluzavka, výška: 120 cm, Teal

BASIC353

KOMPANI
Let's play



Klouzání je oblíbenou aktivitou na hřišti, která děti láká k aktivitě a hravosti vzrušujícím způsobem. Tato robustní skluzavka děti potěší a povzbudí je k odvaze a nadšení na hřišti, kde si budou moci dlouhé hodiny aktivně hrát s fantazií. Při klouzání děti trénují své tělesné svaly, neboť při jízdě dolů sedí vzpřímeně. To stimuluje stabilitu trupu, která je důležitá pro

předcházení bolestem zad a krku - rostoucímu problému dětí v důsledku sedavého způsobu života. Klouzání navíc trénuje dětský smysl pro rovnováhu a prostorové chápání. Tyto dovednosti jsou důležité pro bezpečnou orientaci ve světě. Jsou základem všech pohybových dovedností, a tedy i základem fyzické sebedůvěry dítěte. Stupínky schůdků

jsou díky svému PUR krytu vhodné pro malá kolínka a ručičky a dodávají pocit jistoty při lezení.

Položka č. BASIC353-3418P	
Obecné informace o produktu	
Rozměry DxŠxV	65x319x198 cm
Věková skupina	2+
Kapacita (uživatelé)	2
Možnosti barev	●

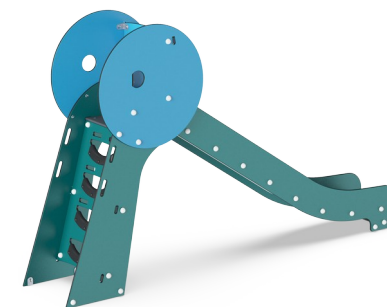
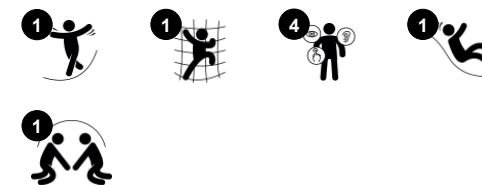

Ocelová skluzavka, výška: 120 cm, Teal

BASIC353

KOMPANI
Let's play



Skluzavka

Fyzické: sliding develops spatial awareness and a sense of balance. Furthermore, the core muscles are trained when sitting upright going down. **Sociálně-emocionální:** empathy stimulated by turn-taking. **Kognitivní:** young children develop their understanding of space, speed and distances when sliding down quickly.



Schůdky

Fyzické: cross coordination is used, supporting the cooperation of the left and right halves of the brain, which is necessary for reading. For young children, spatial awareness is trained when walking stairs.

Ocelová skluzavka, výška: 120 cm, Teal

BASIC353

KOMPAN
Let's play

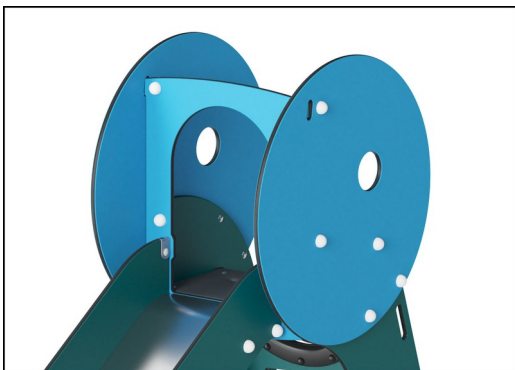

Panely z 19mm EcoCore™. EcoCore™ je vysoce odolný materiál šetrný k životnímu prostředí, který je nejen po použití recyklovatelný, ale také se skládá z více než 95% z recyklovaného spotřebního materiálu z potravinových obalů.

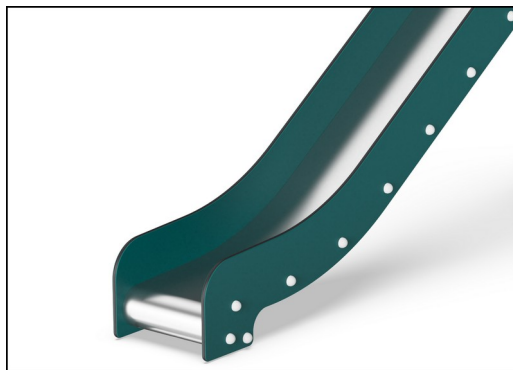

Komponenty z nerezové oceli jsou vyrobeny z vysoce kvalitní nerezové oceli v souladu s celosvětovými standardy pro dětská hřiště. Ocel je po výrobě opracována abrazivním tryskáním pro zajištění hladkého povrchu.

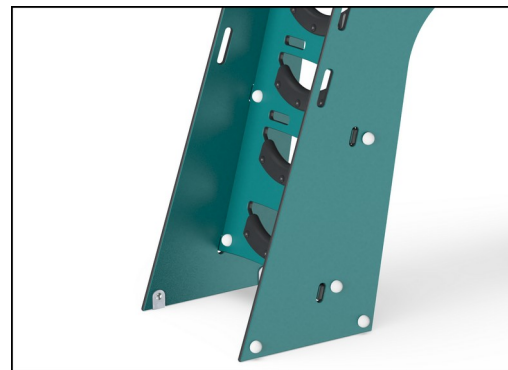

Schody jsou vyrobeny z PUR. Zachovává si své vlastnosti v teplotním rozmezí od -30°C do 60°C. Materiál je stabilizovaný proti UV.



Verze KOMPAN GreenLine jsou navrženy z materiálů šetrných k životnímu prostředí s nejnižším možným emisním faktorem CO₂e, jako jsou panely EcoCore™ jsou z více než 95% tvořeny z recyklovaného post-spotřebitelského mořského odpadu.

Položka č. BASIC353-3418P

Informace o instalaci

Maximální výška pádu	120 cm
Bezpečnostní povrchová plocha	18,8 m ²
Celková doba instalace	5,9
Objem výkopu	0,18 m ³
Objem betonu	0,00 m ³
Hloubka základu (standard)	60 cm
Hmotnost dodávky	153 kg
Možnosti ukotvení	V zemi ✓ Na povrchu ✓

Informace o záruce

EcoCore HDPE	Celoživotní
Komponenty z PUR	10 let
Zaručené náhradní díly	10 let
Skluzavka z nerezové oceli	10 let



Data o Udržitelnosti

BASIC353



Výrobní cyklus A1-A3	Celkové emise CO ₂	CO ₂ e na kg	Recyklované materiály
	kg CO ₂ e	kg CO ₂ e/kg	%
BASIC353-3418P	195,85	1,61	76,95

Celkovým rámcem uplatňovaným pro tyto faktory je Environmentální prohlášení o produktu (EPD), které kvantifikuje „environmentální informace o životním cyklu produktu a umožňuje srovnání mezi produkty, které plní stejnou funkci“ (ISO, 2006). Řídí se vnitřním uspořádáním a uplatňuje přístup k posuzování životního cyklu po celou fázi produktu od suroviny až po dokončení výroby (A1-A3).

Kompan A/S

C.F. Tietgens Boulevard 32C
DK-5220 Odense SØ
Denmark



Verification of CO₂ calculation of: Freestanding play equipment



Data version no. 2023-10-05

The CO₂ calculation and data are in compliance with the principles of a carbon footprint impact according to the GHG protocol (Greenhouse Gas Protocol), Scope 3, cradle to gate related to all individual components in the product category: "Freestanding play equipment" represented by item no.: GXY916012-3417.

(Scope 3 emissions include emission sources in the upstream and downstream value chain).

Date: 30. October 2023 | Valid until: 30. October 2025

Verified by:



Julie Marie Vejsgaard Larsen, LCA & EPD Consultant

Verification based on report: Validation of CO₂ calculation of 9 categories of Kompan product line, version 1.0, prepared by: Bureau Veritas HSE, Denmark: Julie M. V. Larsen.

Publication date: 30. October 2023

By Bureau Veritas HSE
www.bureauveritas.dk
+45 7731 1000



Ocelová skluzavka, výška: 120 cm, Teal

BASIC353

* Maximální výška pádu | ** Celková výška | *** Bezpečnostní povrchová plocha

* Maximální výška pádu | ** Celková výška

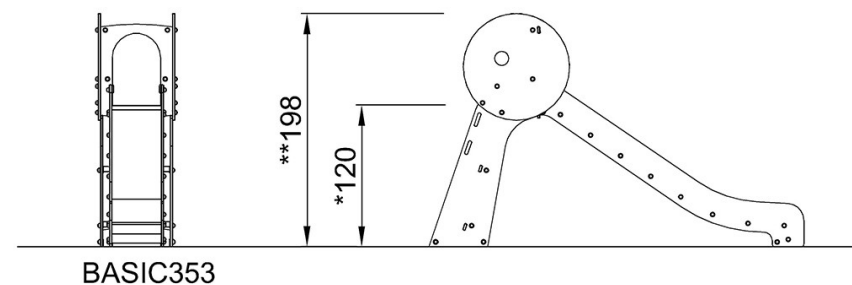
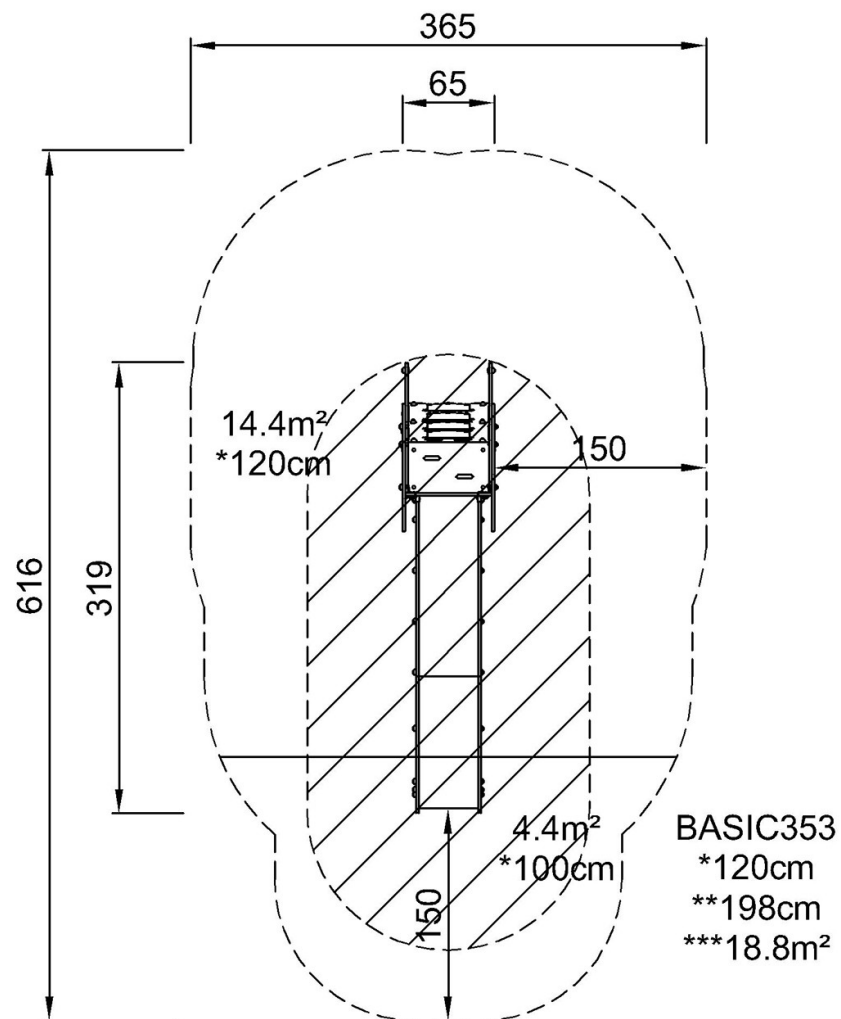

[Kliknutím zobrazíte poměr zobrazení POHLED SHORA](#)

[Kliknutím zobrazíte poměr stran BOČNÍ POHLED](#)