

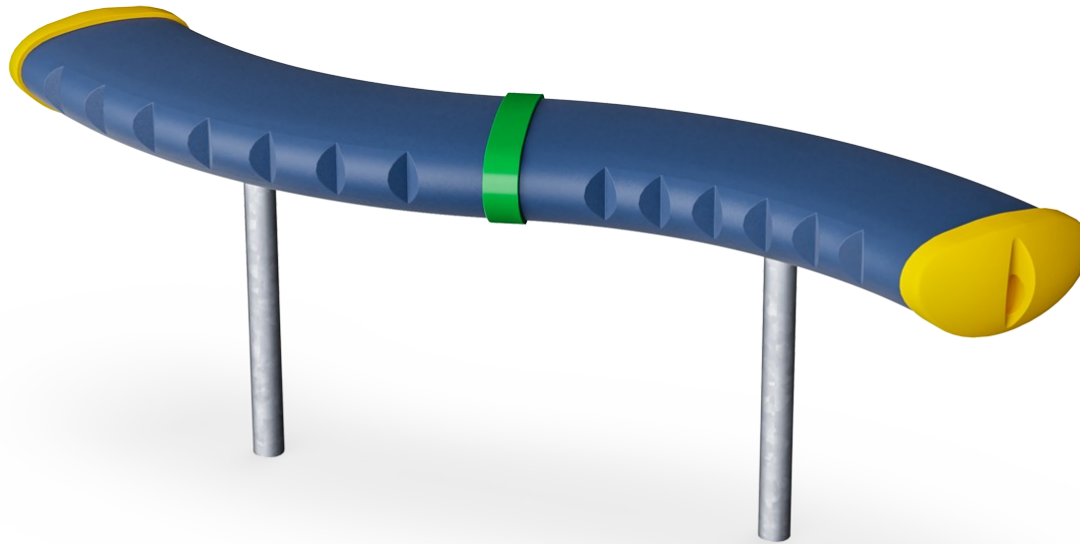

Sitzbank S-Design, Höhe: 60 cm

FRE3013

KOMPAN
Let's play



| | |
|--------------------------------------|---|
| Produktnummer FRE3013-3417 | |
| Allgemeine Produktinformation | |
| Maße L x B x H | 147x96x61 cm |
| Empfohlenes Alter | 3+ |
| Spielkapazität (Nutzer) | - |
| Farbauswahl |  |

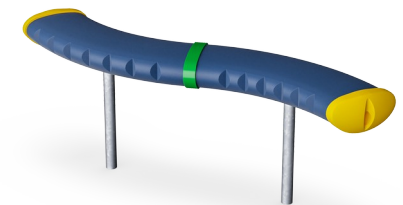

Die gebogenen Bänke können in verschiedenen Höhen und nebeneinander installiert werden, um eine Tribüne zu bilden. Die Bänke sind herrliche Treffpunkte, um sich mit Freunden zu treffen und gleichzeitig sportliche Aktivitäten anzuschauen.



Sitzbank S-Design, Höhe: 60 cm

FRE3013

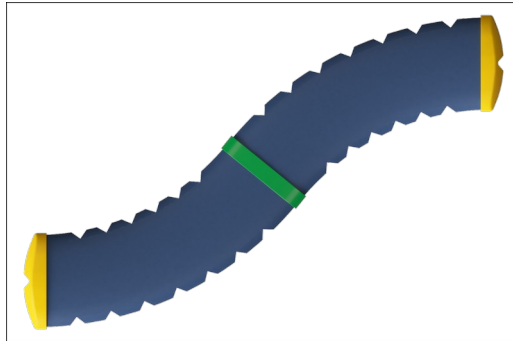
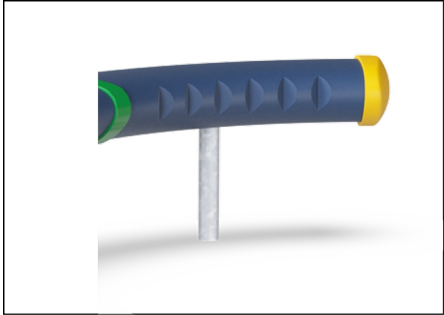

Die Stahloberflächen sind bleifrei feuerverzinkt. Die Verzinkung bietet eine ausgezeichnete Korrosionsbeständigkeit im Freien und ist außerdem wartungsarm.

Die großen Komponenten bestehen aus 100% recycelbarem PE, das zu 33 % aus Post-Consumer-Materialien hergestellt wird. Geformt aus einem Stück mit einer Wandstärke von mindestens 5 mm, um eine hohe Lebensdauer in allen Klimazonen der Welt zu gewährleisten.

Die blaugrünen GreenLine-Versionen sind aus äußerst umweltschonenden Materialien mit geringstmöglichem CO₂e-Emissionsfaktor konstruiert, wie z. B. EcoCore™-Paneele aus +95 % recycelten Post-Consumer-Abfällen aus der maritimen Industrie.

Produktnummer FRE3013-3417

Montage-Information

| | |
|----------------------------------|---------------------|
| Max. freie Fallhöhe | 0 cm |
| Fläche des Fallraums | 0,0 m ² |
| Gesamt-Montagezeit | 1,9 |
| Erforderlicher Erdaushub (circa) | 0,29 m ³ |
| Betonbedarf (circa) | 0,10 m ³ |
| Fundamenttiefe (Standard) | 60 cm |
| Versandgewicht | 32 kg |
| Verankerungsoptionen | TV ✓ OFM ✓ |

Garantie-Information

| | |
|----------------------------|------------|
| Hohle Kunststoffteile (PE) | 10 Jahre |
| Verzinkter Stahl | Lebenslang |
| Ersatzteilgarantie | 10 Jahre |



Umweltdaten

FRE3013

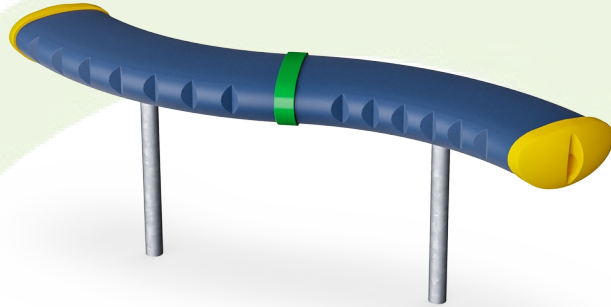

Von der Wiege bis zum Werkstor („cradle to gate“) (A1–A3)

CO₂-Emissionen gesamt

CO₂e pro kg

Recycelte Materialien

kg CO₂e

kg CO₂e pro kg

%

FRE3013-3417

73,13

2,28

34,61

Den allgemeinen Rahmen für diese Faktoren bilden die Umweltproduktdeklarationen (EPDs). Mithilfe dieser Grundregeln können die Umweltinformationen über den Lebenszyklus eines Produkts hinweg quantifiziert und Vergleiche zwischen Produkten, die dieselbe Funktion erfüllen, angestellt werden (vgl. ISO, 2006). Diese Struktur wird hier befolgt. Der Ansatz zur Lebenszyklusbewertung wird dabei auf die gesamte Herstellungsphase – vom Rohstoff bis zur Herstellung (A1–A3) – angewendet.

Kompan A/S

C.F. Tietgens Boulevard 32C
DK-5220 Odense SØ
Denmark



Verification of CO₂ calculation of:
Park

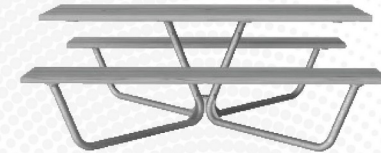

Data version no. 2023-10-05

The CO₂ calculation and data are in compliance with the principles of a carbon footprint impact according to the GHG protocol (Greenhouse Gas Protocol), Scope 3, cradle to gate related to all individual components in the product category: "Park" represented by item no.: PAR4070-0001.

(Scope 3 emissions include emission sources in the upstream and downstream value chain).

Date: 30. October 2023 | Valid until: 30. October 2025

Verified by:

Julie Marie Vejsgaard Larsen, LCA & EPD Consultant

Verification based on report: Validation of CO₂ calculation of 9 categories of Kompan product line, version 1.0, prepared by: Bureau Veritas HSE, Denmark: Julie M. V. Larsen.

Publication date: 30. October 2023

By Bureau Veritas HSE
www.bureauveritas.dk
+45 7731 1000



Sitzbank S-Design, Höhe: 60 cm

FRE3013

* Max freie Fallhöhe | ** Gesamthöhe | *** Fläche des Fallraums

* Max freie Fallhöhe | ** Gesamthöhe

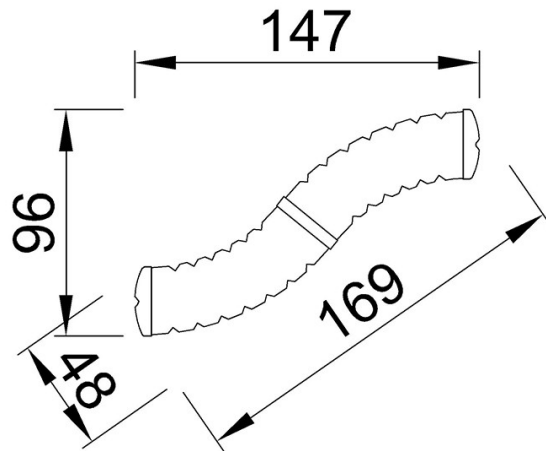

FRE3013
**61cm



FRE3013

[Klicken Sie hier, um die DRAUFSICHT anzuzeigen](#)

[Klicken Sie hier, um die SEITENANSICHT anzuzeigen](#)