

Věž s visutou dráhou

NRO1027

KOMPANI
Let's play

Položka č. NRO1027-1021

Obecné informace o produktu

Rozměry DxŠxV	682x320x298 cm
Věková skupina	6+
Kapacita (uživatelé)	5
Možnosti barev	

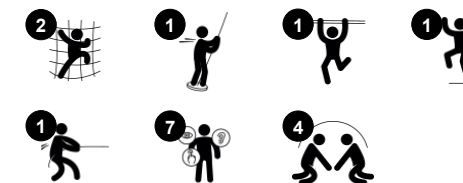
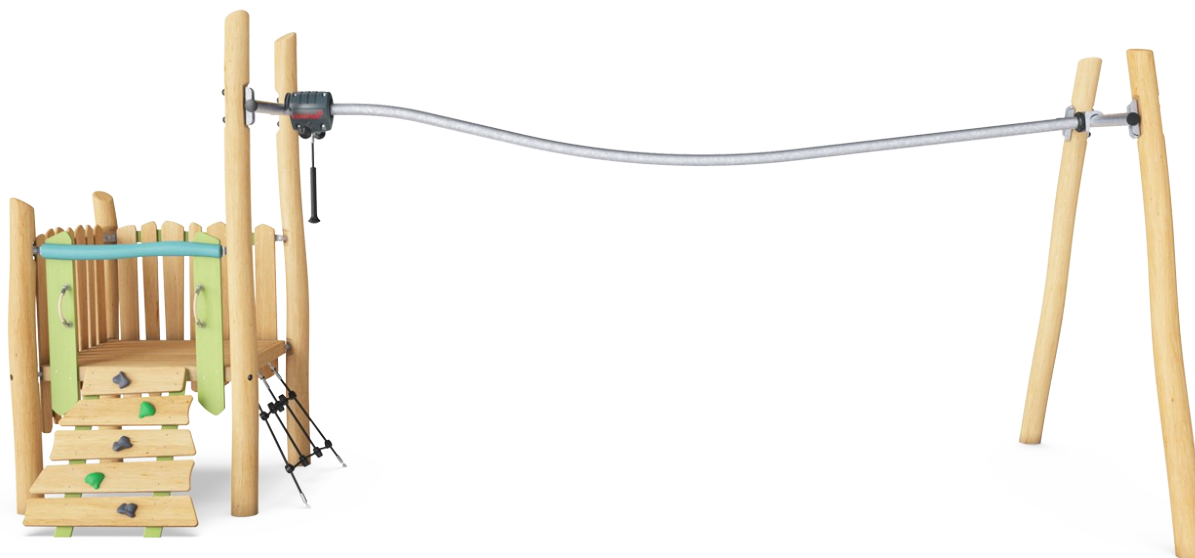

Věž s visutou dráhou je skvělá vzrušující jízda, když dítě jede po dráze a visí za ruce, možná jen s pomocí jednoho držadla, když sdílí jízdu s kamarádem. Běhání zpět, aby děti vrátily držadlo pro další, toto dělá vysoce aktivní herní událostí. V průzkumech je toto u dětí nejoblíbenější. Přístup ke startovací plošině je usnadněn volbou mezi šikmým provazovým

žebříkem a pevnou šikmou lezeckou stěnou. Produkt je na vyžádání dostupný v provedení FSC® certifikovaného (FSC® C004450) akátového dřeva.



Věž s visutou dráhou

NRO1027

KOMPANI
Let's play

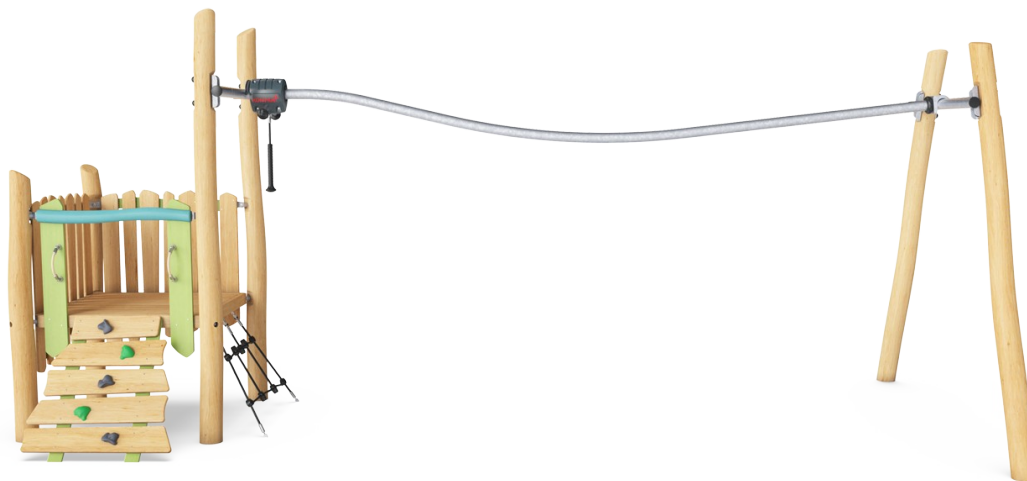

Visutá dráha

Fyzická: train arm and core muscles. Bone density when jumping down from the handholds and motor skills like agility, balance and coordination are supported. **Sociálně-emocionální:** cooperation, consideration, turn-taking, risk-taking, self-confidence.



Horolezecká stěna

Fyzická: supports cross coordination and leg, arm and hand strength. The hand-holds on top ease entry into platform. **Sociálně-emocionální:** the inclination makes climbing feel secure, especially for younger children.

Věž s visutou dráhou

NRO1027

KOMPAN
Let's play



Všechny produkty Přírodní Robinia od společnosti KOMPAN jsou vyrobeny akatového dřeva z udržitelných evropských zdrojů. Na přání může být dodáno se FSC® Certified (FSC® C004450).



Barva použitá pro barevné komponenty je šetrná k životnímu prostředí s vynikající odolností vůči UV záření. Barva je v souladu s EN 71 část 3.

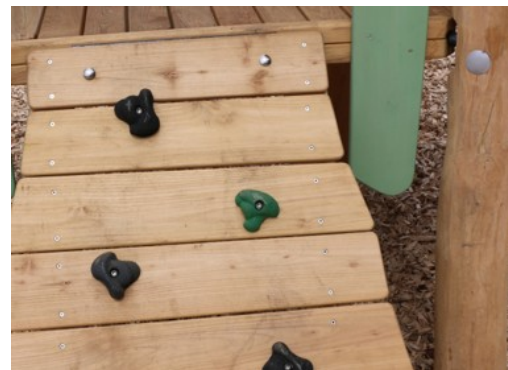

Kovové vybavení je vyrobeno z nerezové nebo pozinkované oceli pro zajištění trvalých spojů s vysokou odolností proti korozi.

Položka č. NRO1027-1021

Informace o instalaci

Maximální výška pádu	100 cm
Bezpečnostní povrchová plocha	40,5 m ²
Celková doba instalace	14,3
Objem výkopu	1,56 m ³
Objem betonu	0,15 m ³
Hloubka základu (standard)	100 cm
Hmotnost dodávky	772 kg
Možnosti ukotvení	V zemi ✓

Informace o záruce

Dřevo Robinia	15 let
Lana & síť	10 let
Zaručené náhradní díly	10 let
Komponenty z nerezové oceli	Celoživotní
Komponenty z nerezové oceli	Celoživotní



Lana jsou vyrobeny z UV stabilizovaných PES pramenů lana s vnitřní výztuhou ocelovým lankem. Polyesterový obal je vyroben z více než 95% z post-spotřebitelských materiálů a je indukčně nataven na každý pramen.

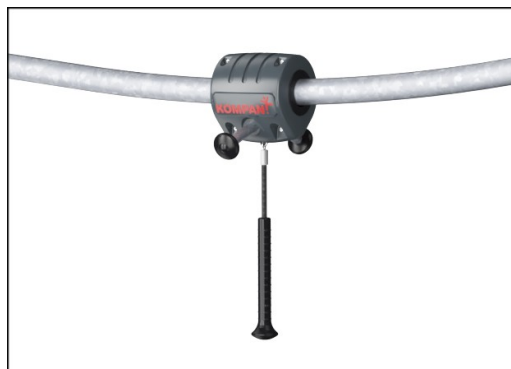

Pojzdový vozík je navržen se svařovaným ocelovým jádrem a pokrytý PE pláštěm o nízké hustotě. Obě pogumované rukojeti jsou nakloněny, aby poskytovaly nejlepší možnou ergonomii při klouzání. Kola pojzdového vozíku jsou vyrobeny z TPU s nízkou hlučností a namontována s utěsněnými kuličkovými ložisky.



Produkty Robinia jsou navrženy s barevným konceptem KOMPAN s řadou různých standardních barev. Dřevo může být také dodáno v neošetřené podobě nebo natřené hnědou barvou s pigmentem, který udržuje barvu dřeva.



Data o Udržitelnosti

NRO1027

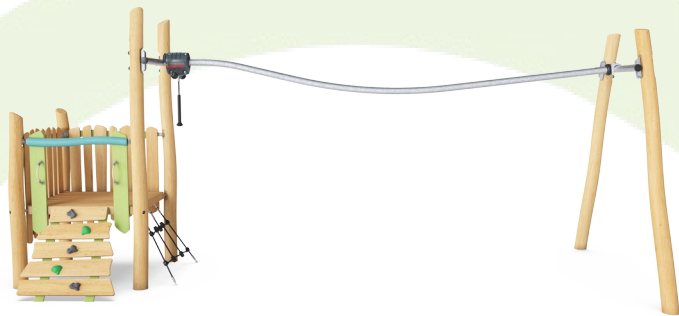

Výrobní cyklus A1-A3	Celkové emise CO ₂	CO ₂ e na kg	Recyklované materiály
	kg CO ₂ e	kg CO ₂ e/kg	%
NRO1027-1021	332,10	0,58	8,66

Celkovým rámcem uplatňovaným pro tyto faktory je Environmentální prohlášení o produktu (EPD), které kvantifikuje „environmentální informace o životním cyklu produktu a umožňuje srovnání mezi produkty, které plní stejnou funkci“ (ISO, 2006). Řídí se vnitřním uspořádáním a uplatňuje přístup k posuzování životního cyklu po celou fázi produktu od suroviny až po dokončení výroby (A1-A3).

Kompan A/S

C.F. Tietgens Boulevard 32C
DK-5220 Odense SØ
Denmark



Verification of CO₂ calculation of: Nature play



Data version no. 2023-10-05

The CO₂ calculation and data are in compliance with the principles of a carbon footprint impact according to the GHG protocol (Greenhouse Gas Protocol), Scope 3, cradle to gate related to all individual components in the product category: "Nature play" represented by item no.: NRO409-0621.

(Scope 3 emissions include emission sources in the upstream and downstream value chain).

Date: 30. October 2023 | Valid until: 30. October 2025

Verified by:

Julie Marie Vejsgaard Larsen, LCA & EPD Consultant

Verification based on report: Validation of CO₂ calculation of 9 categories of Kompan product line, version 1.0, prepared by: Bureau Veritas HSE, Denmark: Julie M. V. Larsen.

Publication date: 30. October 2023

By Bureau Veritas HSE
www.bureauveritas.dk
+45 7731 1000



Věž s visutou dráhou

NRO1027

KOMPANI
Let's play

* Maximální výška pádu | ** Celková výška | *** Bezpečnostní povrchová plocha

* Maximální výška pádu | ** Celková výška

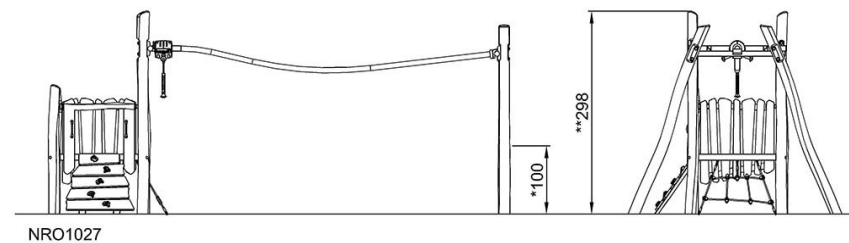
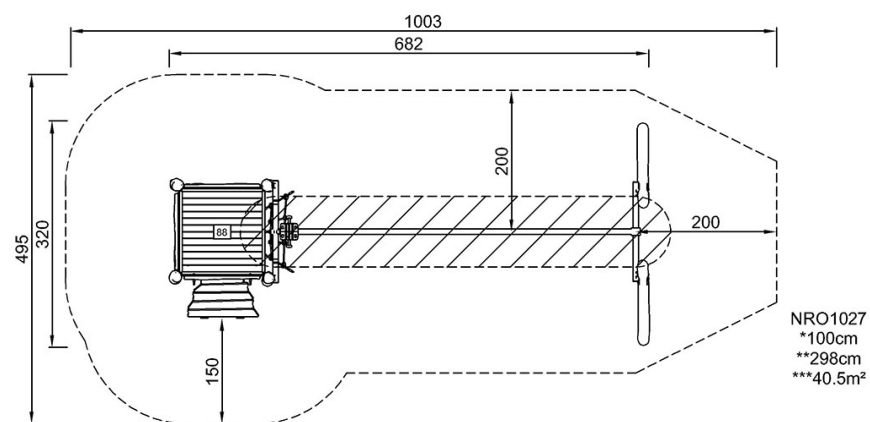

[Kliknutím zobrazíte poměr zobrazení POHLED SHORA](#)

[Kliknutím zobrazíte poměr stran BOČNÍ POHLED](#)