

Red de cuatro mástiles 3,9m

COR30304

KOMPANI
Let's play

Número de artículo COR303041-1101

Información general del producto

Dimensiones LxAnch.xAl.	1330x1330x393 cm
Grupo de edad	3+
Usuarios	100
Opciones de color	

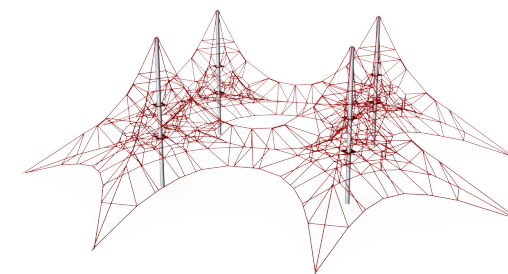
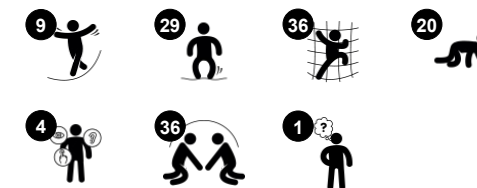
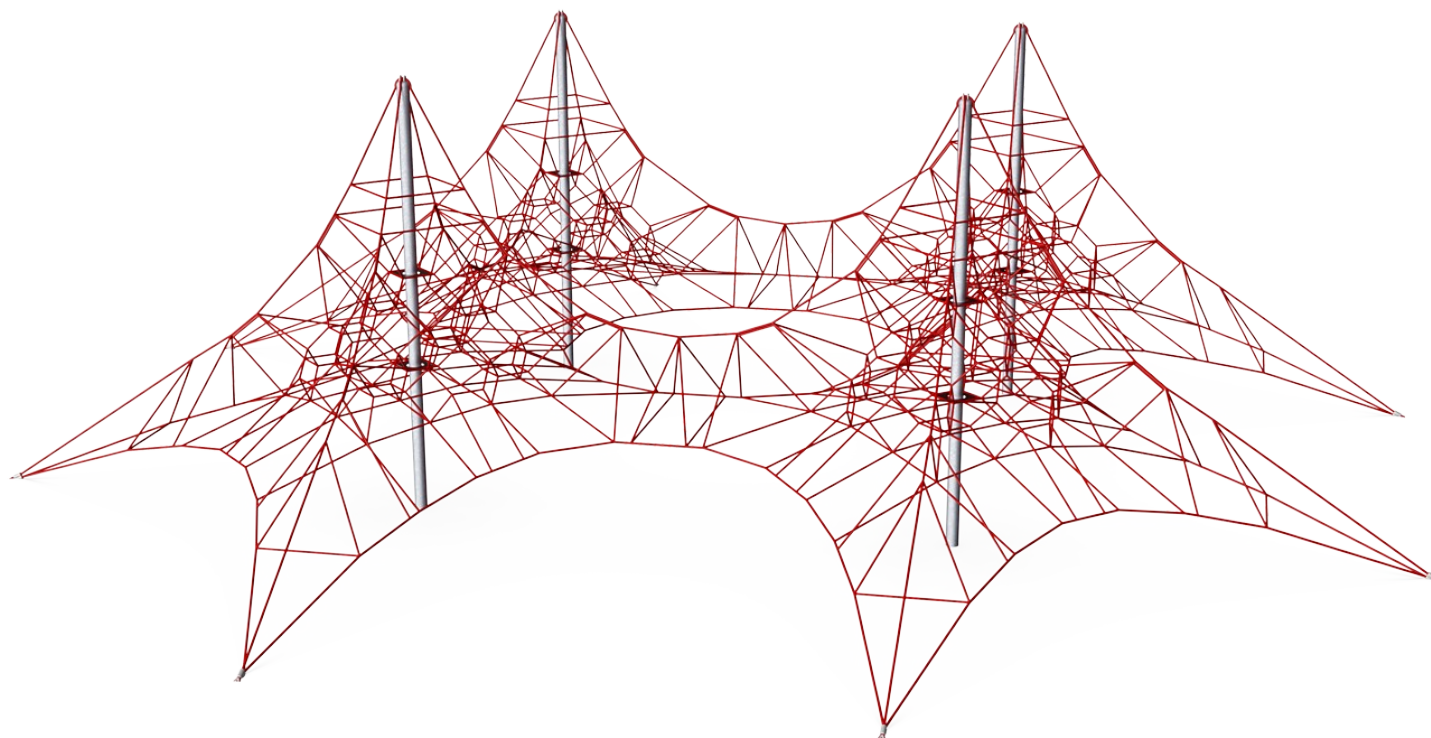

La Spacenet de 4 mástiles de 3,9 m destaca en cualquier área de juego por su altura y anchura. La sensación de logro al haber subido a la cima es fenomenal. La red de cuerda responde al movimiento de los niños trepando y gateando creando un elemento de emoción y haciendo que los niños quieran volver una y otra vez para tener más de los

bucles de escalada saltarines. Escalar las mallas interdependientes de la red transparente es un desafío y entrena importantes habilidades motoras como el equilibrio y la coordinación. Estas habilidades motoras son fundamentales para sentarse quieto o navegar por el tráfico de manera segura. Los principales grupos de músculos se

utilizan cuando los niños se suben a la red espacial de cuatro mástiles: los brazos empujan y tiran, las piernas empujan y el núcleo proporciona estabilidad mientras los niños se aferran a las cuerdas. La Spacenet de 4 mástiles entrena el coraje y la autorregulación, habilidades necesarias para el desarrollo socioemocional de los niños.

Red de cuatro mástiles 3,9m

COR30304



Mástil

Físico: el mástil se balancea ligeramente estimula los músculos y la motricidad de los niños cuando se sujetan con fuerza trepando por la red. **Socio-emocional:** los niños desarrollan coraje y la autorregulación cuando escalan alto. Esto afecta positivamente la confianza en uno mismo.

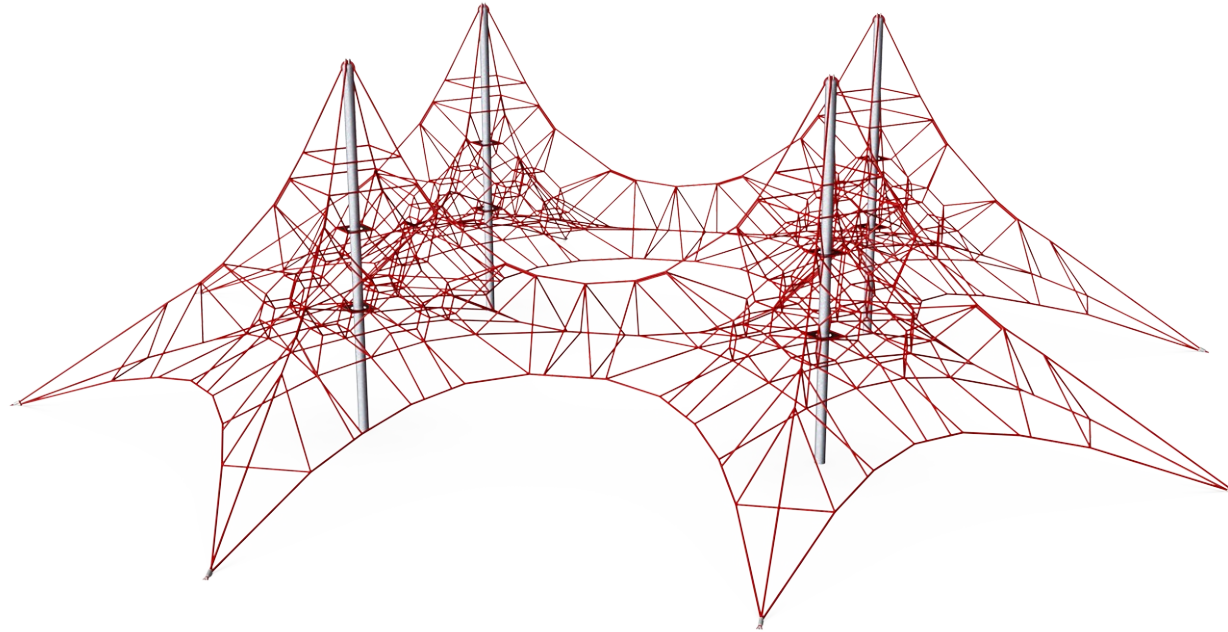

Cuerdas inferiores robustas

Físico: el rebote firme de las cuerdas estructurales favorece el equilibrio y la coordinación, además de fortalecer la densidad ósea al saltar hacia abajo. Colgarse de los brazos entrena los músculos de la espalda y la parte superior del cuerpo, fomentando una buena postura. Estos factores representan una preocupación creciente para los niños debido a un estilo de vida sedentarios. **Socio-emocional:** punto de encuentro excelente que permite socializar

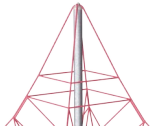

Peldaños altos

Físico: apoya la conciencia espacial, y la fuerza en los músculos del brazo cuando se sujeta con fuerza. **Socio-emocional:** los niños desarrollan coraje, confianza en sí mismos, consideración y toma de turnos, habilidades importantes para la vida.

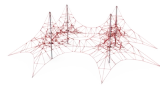

Transparencia

Socio-emocional: la transparencia hace posible la cooperación y la comunicación en todas partes, todas las habilidades importantes para la vida que los niños deben aprender.



Redes rebotantes

Físico: la agilidad, el equilibrio y la coordinación, así como la conciencia espacial, se apoyan al rebotar, trepar y sentarse en la red. Los niños usan la fuerza de los músculos de los brazos, las piernas y el tronco, y aumentan la densidad ósea al saltar. **Socio-emocional:** la red que rebota y se balancea apela a la empatía y la cooperación. **Cognitivo:** memoria física, pensamiento lógico, concentración.

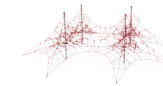

Redes amplias

Físico: las redes amplias permiten trepar y gatear, apoyando la propiocepción, la coordinación cruzada y la conciencia espacial. Requiere fuerza muscular, empujando y tirando de los brazos para subir. **Socio-emocional:** permite que varios usuarios jueguen a la vez, compartiendo la experiencia.

Red de cuatro mástiles 3,9m

COR30304



Las cuerdas Corocord con un diámetro de 19 mm o más son especiales "Hércules" - tipo con alambres de acero galvanizado de seis hilos. Cada hebra está bien envuelta con hilo PES, que se funde con cada hebra individual. Las cuerdas son altamente resistentes al desgaste y al vandalismo y pueden reemplazarse en el sitio si es necesario.



Las abrazaderas Corocord 'S' se utilizan como conexiones universales en los productos Corocord. Las varillas de acero inoxidable de 8 mm con bordes redondeados se presionan alrededor de las cuerdas con una prensa hidráulica especial, lo que las convierte en el conector ideal: seguro, duradero y a prueba de vandalismo, todo mientras permite el movimiento típico de las estructuras de juego de la cuerda.



Las cuerdas de apoyo principales de las redes tridimensionales están equipadas con una característica de seguridad adicional: si las conexiones principales fallan, la cuerda de seguridad evita el colapso de la estructura.



Las membranas Corocord consisten en material de goma a prueba de fricción de calidad de cinta transportadora con excelente resistencia a los rayos UV. Probado y conforme con los requisitos de REACH para HAP. Embebido es una armadura de cuatro capas hecha de poliéster tejido. La armadura y las dos capas superficiales dan como resultado un espesor total de 7,5 mm.



En el centro de la red está el mástil, hecho de acero sin costura de alta calidad. La estructura del mástil como soporte oscilante es estáticamente favorable e iguala las oscilaciones en la red. Los mástiles están galvanizados en caliente de serie, con la opción de diseño de recubrimiento en polvo adicional.



Para las instalaciones que utilizan superficies de goma, los protectores de los tensores deben pedirse por separado.

Número de artículo COR303041-1101

Información de instalación

Altura máxima de caída	120 cm
Área de seguridad	186,3 m ²
Horas de instalación	31,3
Volumen de excavación	12,16 m ³
Volumen de hormigón	8,51 m ³
Profundidad de anclaje	110 cm
Peso del envío	1.174 kg
Opciones de anclaje	Enterrar <input checked="" type="checkbox"/>

Garantías

Cuerda Corocord	10 años
Membrana	2 años
Abrazaderas en S	10 años
Piezas de repuesto garantizadas	10 años
Poste de acero HDG	De por vida



Sustainability Data

COR30304

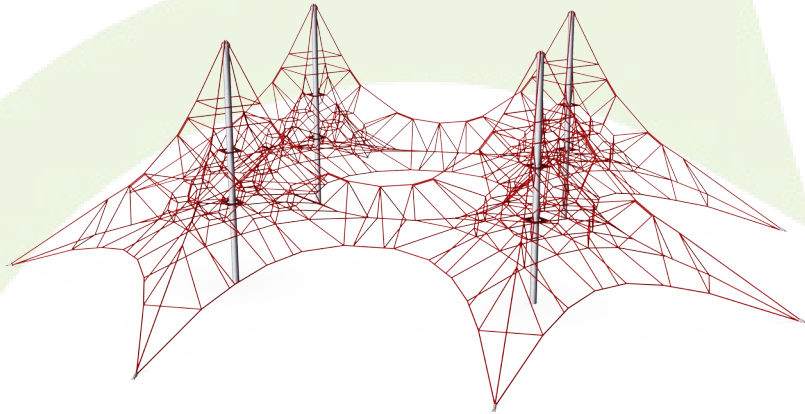

Cuna a puerta A1-A3	Emisión total CO ₂	CO ₂ e/kg	Materiales Reciclados
	kg de CO ₂ e	kg de CO ₂ e/kg	%
COR303041-1101	3.079,10	3,16	54,75

El marco general aplicado para estos factores es la Declaración Ambiental de Producto (EPD), que cuantifica "la información ambiental sobre el ciclo de vida de un producto y permite realizar comparaciones entre productos que cumplen la misma función" (ISO, 2006). Esto sigue la estructura y aplica un enfoque de evaluación del ciclo de vida a toda la etapa del producto, desde la materia prima hasta la fabricación (A1-A3))

Kompan A/S
C.F. Tietgens Boulevard 32C
DK-5220 Odense SØ
Denmark



Verification of CO₂ calculation of: Corocord



Data version no. 2023-10-05

The CO₂ calculation and data are in compliance with the principles of a carbon footprint impact according to the GHG protocol (Greenhouse Gas Protocol), Scope 3, cradle to gate related to all individual components in the product category: "Corocord" represented by item no.: COR314011-1101.

(Scope 3 emissions include emission sources in the upstream and downstream value chain).

Date: 30. October 2023 | Valid until: 30. October 2025

Verified by:

Julie Marie Vejsgaard Larsen, LCA & EPD Consultant

Verification based on report: Validation of CO₂ calculation of 9 categories of Kompan product line, version 1.0, prepared by: Bureau Veritas HSE, Denmark: Julie M. V. Larsen.

Publication date: 30. October 2023

By Bureau Veritas HSE
www.bureauveritas.dk
+45 7731 1000



Red de cuatro mástiles 3,9m

COR30304

* Altura Máx. de caída | ** Altura total | *** Área de seguridad

* Altura Máx. de caída | ** Altura total

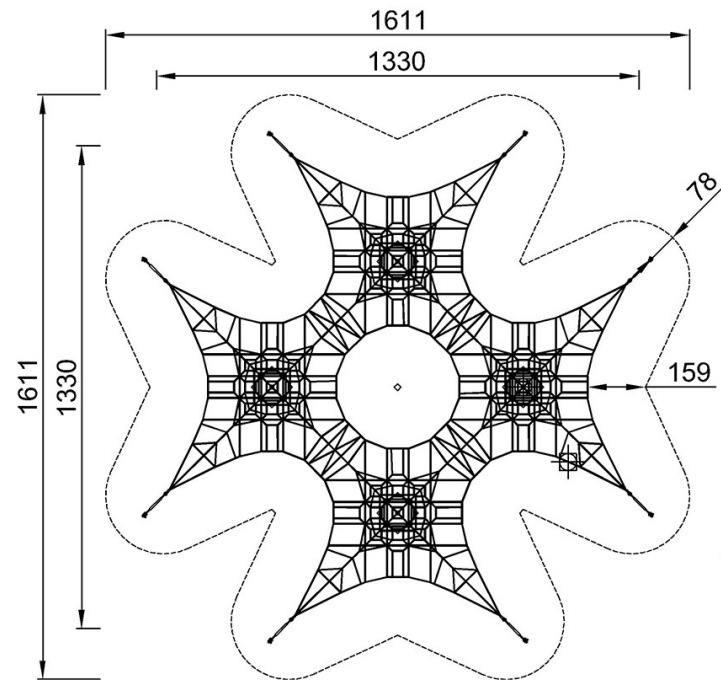

COR303041
*120cm
**393cm
***186.3m²

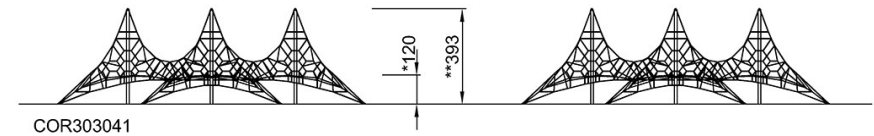

¡Atención! Los bloques de anclaje exceden el área de la zona de seguridad. Consulte las instrucciones de instalación.

[Haga clic para ver VISTA SUPERIOR](#)

[Haga clic para ver VISTA LATERAL](#)