

Växthus & Blomsterhandel

MSV604

KOMPAN
Let's play

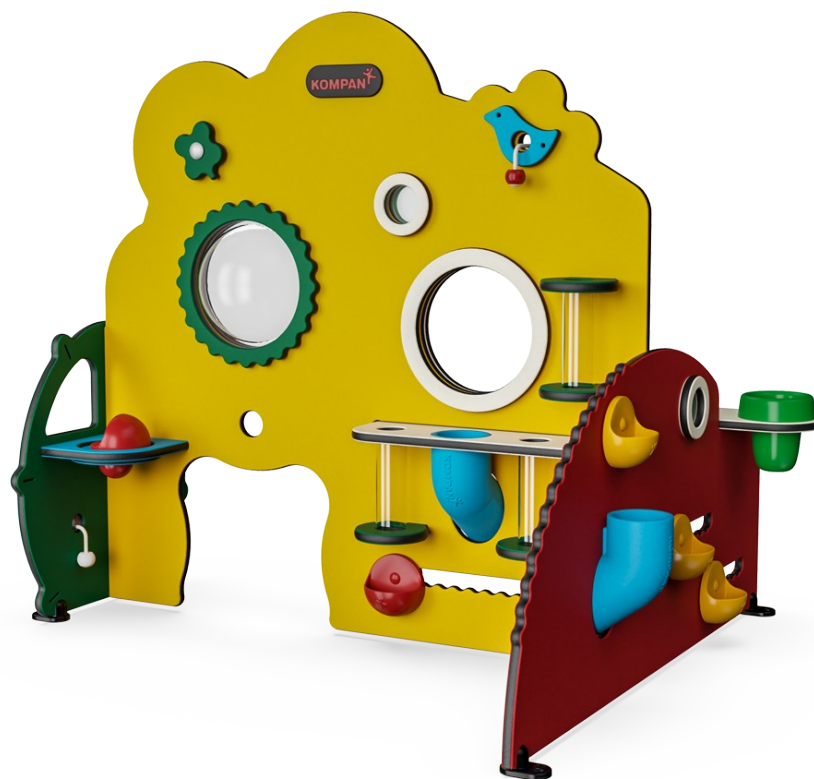

Wow! Växthus & Blomsterhandel har aktiviteter som lockar barn till lek, om och om igen. Att leka här bidrar till barnens fysiska, social-emotionella, kognitiva och kreativa utveckling. Små barn uppmuntras till att bygga och skicka olika föremål eller material genom de blå rören. Sidoborden med flyttbara krukor är också roliga att fylla och tömma. Enheten passar även fint

till lekar som t.ex. kurragömma eftersom den har flera "tittut"-hål och öppningar. En Lektbok med kurser i stödjande lekar som utformats av KOMPANs Play Institute kan också beställas.

Artikelnr. MSV60400-0201

Generell produktinformation

Dimension LxWxH	146x120x121 cm
Åldersgrupp	6m+
Kapacitet (användare)	8
Färgalternativ	

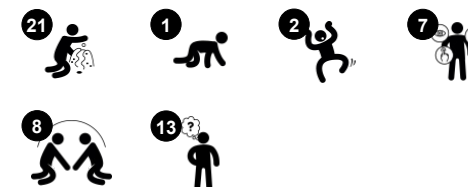

Växthus & Blomsterhandel

MSV604

KOMPAN
Let's play



Tratt

Socioemotionell: samarbete och turas om när barnen håller vatten eller material i tratten.
Kognitiv: att passera material genom trattar stödjer barnens logiska tänkande och för yngre barn förståelsen för objektens beständighet.

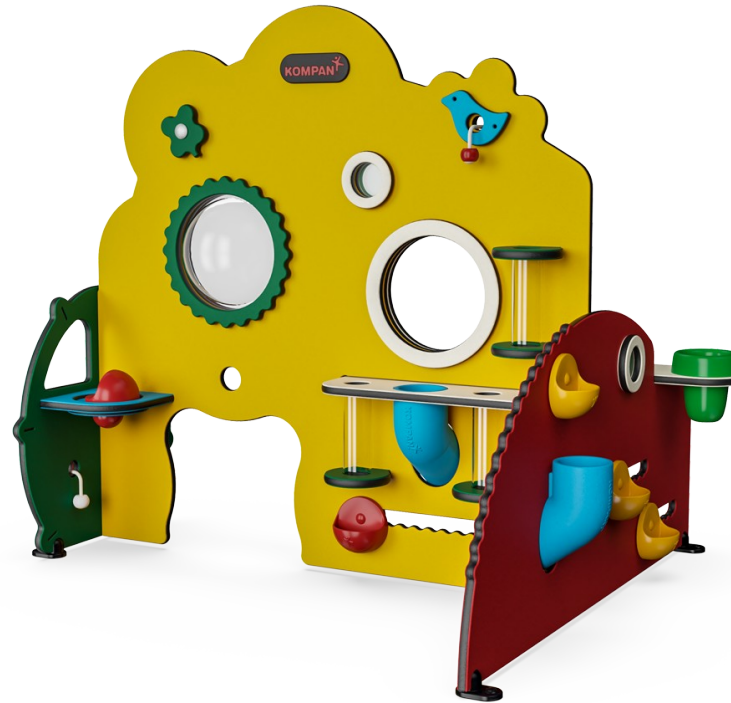

Genomskinliga rör

Socioemotionell: rörpåren bjuder in till samarbete och parallelek. **Kognitiv:** bygglek och förståelse för objektens permanens när saker förflyttas genom de transparenta rören.



Snöre med knoppar

Socioemotionell: turtagning och samarbete stöds när de drar snöret från sida till sida med vänner eller vårdgivare. **Kognitiv:** en förståelse för objektets beständighet stöds när knoppen försvinner och dyker upp igen när man drar i den. **Kreativ:** att lämna knoppen i olika positioner kan stödja symboliskt och kreativt tänkande.



Fönsterbubbla

Socioemotionell: social interaktion mellan ut- och insida. **Kognitiv:** förvränger ljudet av rösten och utvecklar logiskt tänkande.



Ringklocka

Kognitiv: att ringa i ringklockan skapar förståelse för orsak och verkan. **Kreativ:** lämna avtryck genom att skapa ljud och rytmer med ringklockan.



Kruka

Kognitiv: krukans förflyttning, vilket stimulerar förståelse för orsak och verkan. Att fylla och tömma krukans stimulerar logiskt tänkande och kunskap om koncept som full och tom. **Kreativ:** att placera krukans på andra ställen i lekområdet på kreativa sätt kan stödja symbolik och kreativt tänkande.



Sandskoppar

Fysisk: koordinering mellan hand-öga, barnen drar och puttar på. **Socioemotionell:** tvåsidigheten uppmuntrar samarbete och möjliggör parallelek. **Kognitiv:** logiskt tänkande: när barnen förflyttar skoporna eller material skapas förståelse för orsak och verkan. **Kreativ:** byte av skopor, lämna skoporna i nya positioner.

Växthus & Blomsterhandel

MSV604



Paneler av 19 mm EcoCore™. EcoCore™ är ett mycket hållbart, miljövänligt material som inte bara är återvinningsbart efter användning, utan också består av material som tillverkats av +95% återvunnet material från livsmedelsförpackningar.

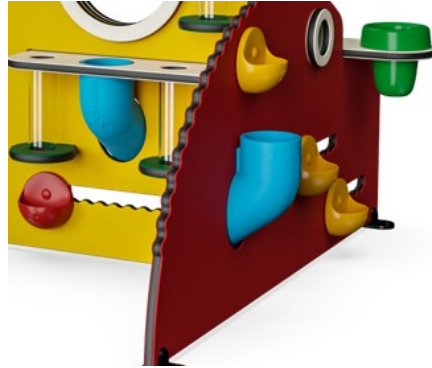

Sandröret är tillverkad av 33% post-consumer återvunnet material i olika färger i ett stycke med en väggjocklek på minst 5 mm. Material i enlighet med den europeiska standarden EN 71-3 och testat för UV-stabilitet.



Stolparna är gjorda av formsprutad högkvalitativ nylon (PA6). PA6 har lågt slitage och hög slagfasthet.



På sidan av väggen finns en transparent bubbla tillverkad av UV-stabiliserad PC.

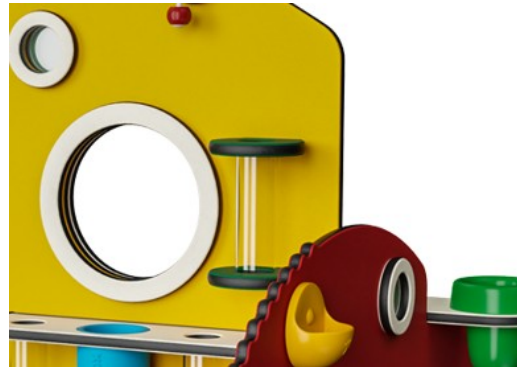

Genomskinliga rör är gjorda av PPMA. PPMA har enastående hållbarhet och motståndskraft mot UV-strålning.

Artikelnr. MSV60400-0201

Installationsinformation

Max. fallhöjd	0 cm
Säkerhetsområde	14,9 m ²
Total installationstid	5,1
Gräv djup (volym)	0,00 m ³
Betong (volym)	0,00 m ³
Stolpdjup (standard)	0 cm
Fraktvikt	52 kg
Förankring	Ytmonterin g ✓

Information om garanti

EcoCore HDPE	Livstidsgaranti
Membran	2 år
Rörliga delar	2 år
PUR-komponenter	10 år
Reservdelar garanterade	10 år



Hållbarhetsdata

MSV604

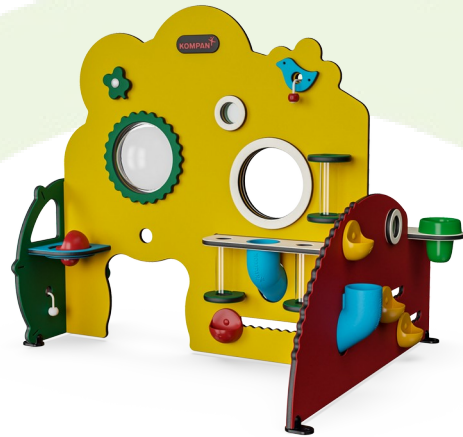

Cradle to Gate A1-A3	Totalt CO ₂ -utsläpp	CO ₂ e per kg	Återvunna material
	kg CO ₂ e	kg CO ₂ e/kg	%
MSV60400-0201	64,08	1,30	85,07

Det övergripande ramverket som tillämpas för dessa faktorer är miljövarudeklarationen (EPD, Environmental Product Declaration), som kvantifierar "miljöinformation om produktens livscykel och möjliggör jämförelser av produkter som uppfyller samma funktion" (ISO, 2006). Denna struktur följer här och använder en livscykelanalys för hela produktstadiet från råmaterial till färdig produkt (A1-A3).

Kompan A/S

C.F. Tietgens Boulevard 32C
DK-5220 Odense SØ
Denmark



Verification of CO₂ calculation of: Themed play systems

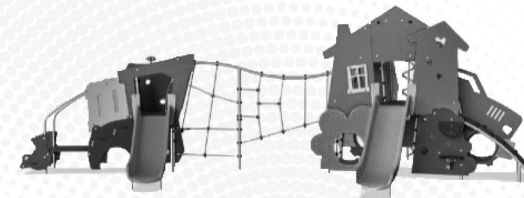

Data version no. 2023-10-05

The CO₂ calculation and data are in compliance with the principles of a carbon footprint impact according to the GHG protocol (Greenhouse Gas Protocol), Scope 3, cradle to gate related to all individual components in the product category: "Themed play systems" represented by item no.: MSC641100-3717P.

(Scope 3 emissions include emission sources in the upstream and downstream value chain).

Date: 30. October 2023 | Valid until: 30. October 2025

Verified by:

Julie Marie Vejsgaard Larsen, LCA & EPD Consultant

Verification based on report: Validation of CO₂ calculation of 9 categories of Kompan product line, version 1.0, prepared by: Bureau Veritas HSE, Denmark: Julie M. V. Larsen.

Publication date: 30. October 2023

By Bureau Veritas HSE
www.bureauveritas.dk
+45 7731 1000



* Max fallhöjd | ** Totalhöjd | *** Säkerhetsyta

* Max fallhöjd | ** Totalhöjd

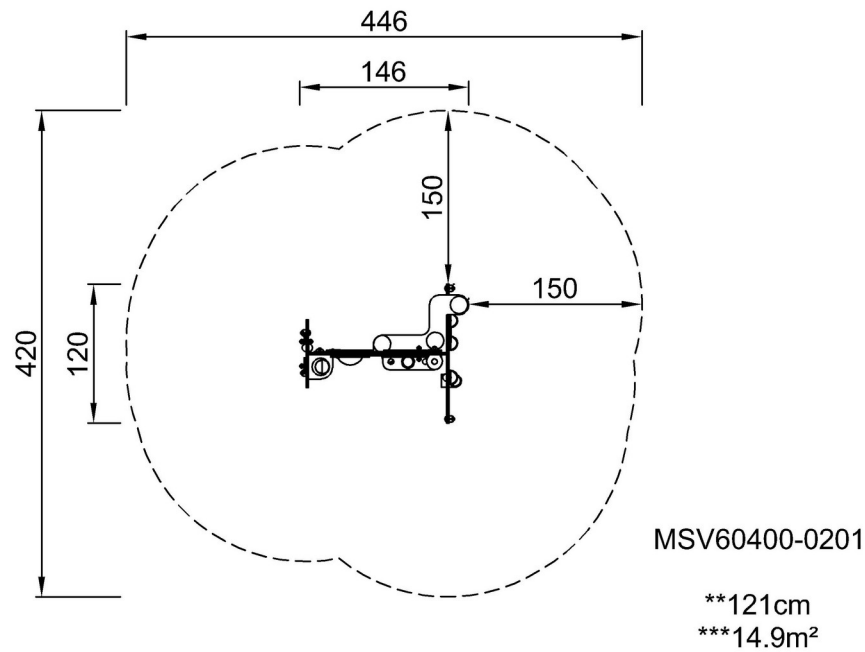

MSV60400-0201

[Klicka för att se TOP VIEW](#)

[Klicka för att se SIDE VIEW](#)