

Banco 'C' 60 cm

FRE3011

KOMPANI
Let's play

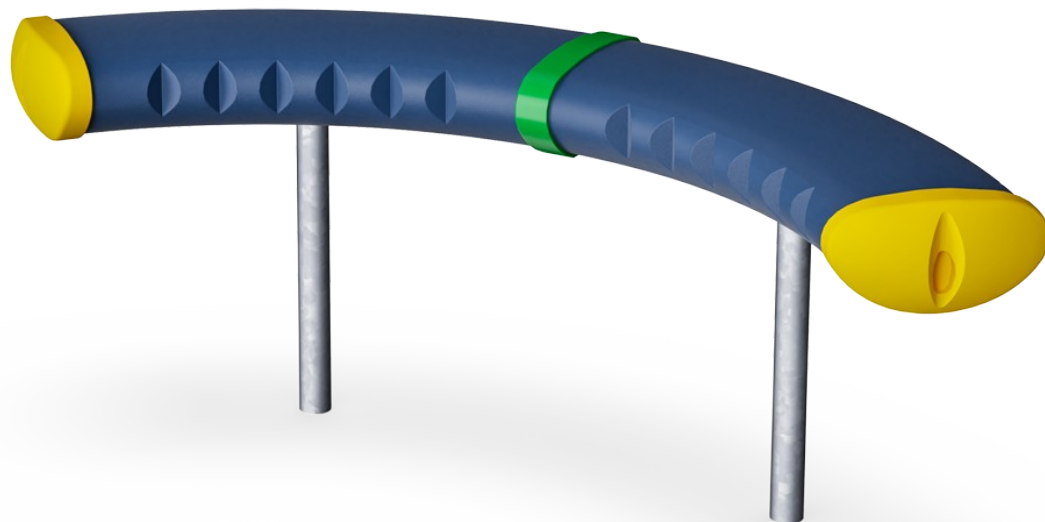

Número de artículo FRE3011-3417

Información general del producto

Dimensiones LxAnch.xAl.	127x108x61 cm
Grupo de edad	3+
Usuarios	-
Opciones de color	

Los bancos curvos pueden instalarse a diferentes alturas y uno al lado del otro para crear una tribuna. Los bancos son espléndidos puntos de encuentro para socializar con los amigos y contemplar las actividades deportivas al mismo tiempo.

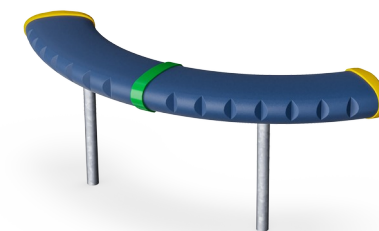

Banco 'C' 60 cm

FRE3011

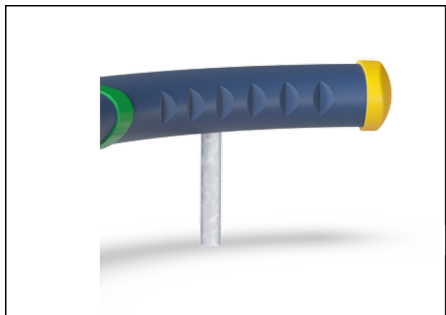

Las superficies de acero están galvanizadas en caliente por dentro y por fuera con zinc sin plomo. La galvanización tiene una excelente resistencia a la corrosión en ambientes exteriores y requiere poco mantenimiento.

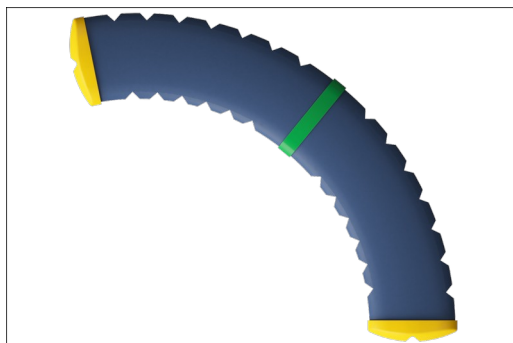

Los grandes componentes son de PE 100% reciclable fabricado con un 33% de materiales postconsumo. Moldeado en una sola pieza con un grosor de pared mínimo de 5 mm para garantizar una gran durabilidad en todos los climas del mundo.



Las versiones de KOMPAN GreenLine están diseñadas con los mejores materiales sostenibles con el factor de emisión de CO₂e más bajo posible, como los paneles EcoCore™ de 100 % de desechos oceánicos reciclados post consumo.

Número de artículo FRE3011-3417

Información de instalación

Altura máxima de caída	0 cm
Área de seguridad	0,0 m ²
Horas de instalación	1,9
Volumen de excavación	0,29 m ³
Volumen de hormigón	0,10 m ³
Profundidad de anclaje	60 cm
Peso del envío	32 kg
Opciones de anclaje	Enterrar ✓ Suelo duro ✓

Garantías

Piezas huecas de PE	10 años
Acero galvanizado	De por vida
Piezas de repuesto garantizadas	10 años



Sustainability Data

FRE3011

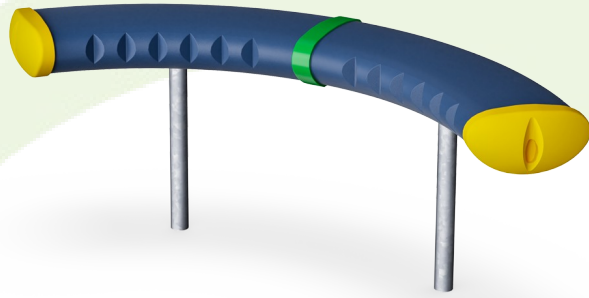

Cuna a puerta A1-A3	Emisión total CO ₂	CO ₂ e/kg	Materiales Reciclados
	kg de CO ₂ e	kg de CO ₂ e/kg	%
FRE3011-3417	73,13	2,28	34,61

El marco general aplicado para estos factores es la Declaración Ambiental de Producto (EPD), que cuantifica "la información ambiental sobre el ciclo de vida de un producto y permite realizar comparaciones entre productos que cumplen la misma función" (ISO, 2006). Esto sigue la estructura y aplica un enfoque de evaluación del ciclo de vida a toda la etapa del producto, desde la materia prima hasta la fabricación (A1-A3))

Kompan A/S
C.F. Tietgens Boulevard 32C
DK-5220 Odense SØ
Denmark



Verification of CO₂ calculation of: Park



Data version no. 2023-10-05

The CO₂ calculation and data are in compliance with the principles of a carbon footprint impact according to the GHG protocol (Greenhouse Gas Protocol), Scope 3, cradle to gate related to all individual components in the product category: "Park" represented by item no.: PAR4070-0001.

(Scope 3 emissions include emission sources in the upstream and downstream value chain).

Date: 30. October 2023 | Valid until: 30. October 2025

Verified by:

Julie Marie Vejsgaard Larsen, LCA & EPD Consultant

Verification based on report: Validation of CO₂ calculation of 9 categories of Kompan product line, version 1.0, prepared by: Bureau Veritas HSE, Denmark: Julie M. V. Larsen.

Publication date: 30. October 2023

By Bureau Veritas HSE
www.bureauveritas.dk
+45 7731 1000



Banco 'C' 60 cm

FRE3011

* Altura Máx. de caída | ** Altura total | *** Área de seguridad

* Altura Máx. de caída | ** Altura total

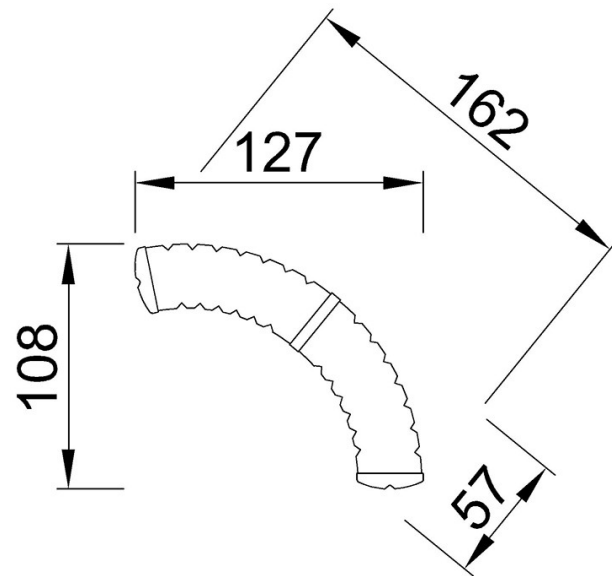

FRE3011
**61cm

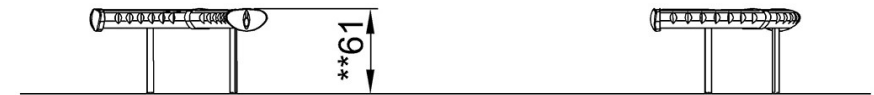

FRE3011

[Haga clic para ver VISTA SUPERIOR](#)

[Haga clic para ver VISTA LATERAL](#)