

Medite mit Membranen

COR10511

KOMPAN
Let's play

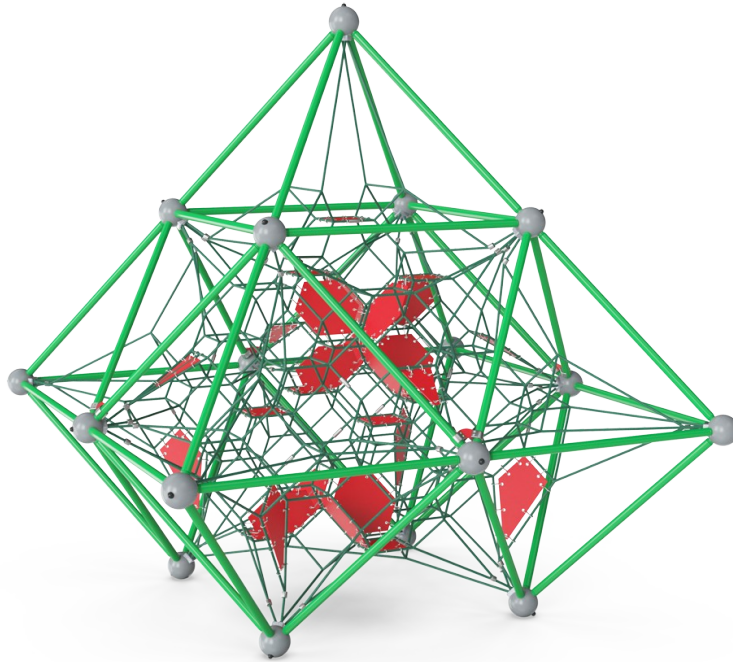

Produktnummer COR105111-0403	
Allgemeine Produktinformation	
Maße L x B x H	423x423x446 cm
Empfohlenes Alter	5+
Spielkapazität (Nutzer)	31
Farbauswahl	

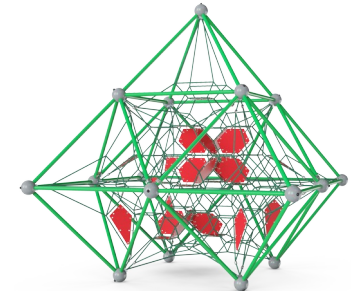
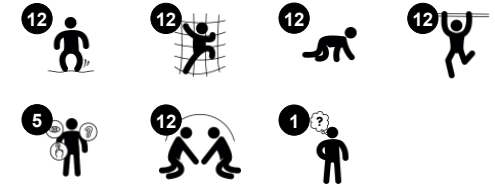

Die Medite mit Membranen bietet ein wildes Klettererlebnis in dreidimensionalen Netzen. Die gewundenen, federnden Kletterwege sprechen Kinder ungemein an. Die aufregenden Höhen und die Transparenz des Geschehens ziehen Kinder immer wieder an und machen Lust, wiederzukommen. Membranen bringen schnelle, federnde Routen

nach oben und fungieren als Ziel- und Treffpunkte. Soziale Interaktion und die Anregung zur Zusammenarbeit werden hier gefördert. Die federnden Seile und Netze der Medite sorgen für zusätzlichen Nervenkitzel: Das Kind kann seine eigenen und die Bewegungen aller seiner Freunde spüren, wenn es das Netz benutzt. In dieser Höhe

bedeutet das Risikoabschätzung und Konzentration. Die Netze schulen wichtige motorische Fähigkeiten wie Propriozeption, Raumwahrnehmung und Kreuzkoordination. Diese Fähigkeiten sind grundlegend für die Risikoeinschätzung, wenn es zum Beispiel darum geht, sich sicher im Straßenverkehr zu bewegen.

Medite mit Membranen

COR10511

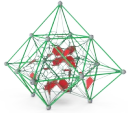

Höhe

Sozial-Emotional: Kinder entwickeln Mut und Selbsteinschätzung, wenn sie hoch oben sind. Das wirkt sich positiv auf das Selbstvertrauen aus.

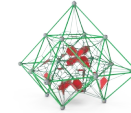
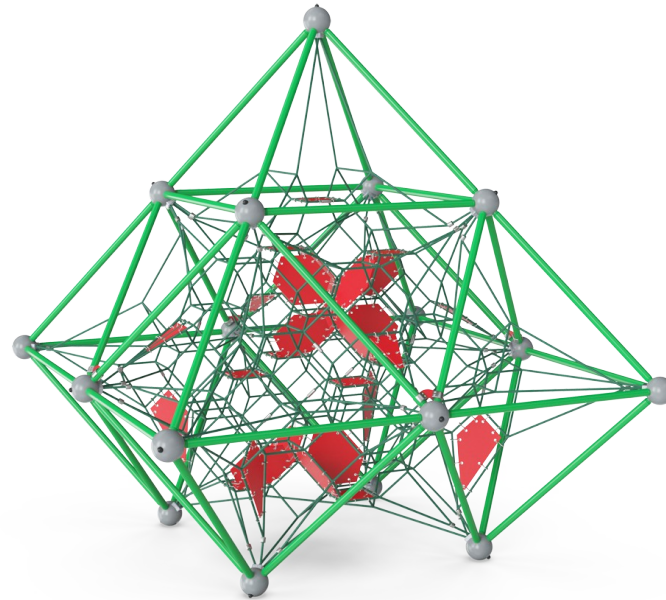

Große Maschen

Physisch: auf den großen Maschen kann geklettert werden, wodurch Propriozeption, Kreuzkoordination und räumliches Bewusstsein entwickelt werden. Beim Klettern werden zudem viele Muskeln beansprucht. **Sozial-Emotional:** bieten für mehrere Kinder gleichzeitig Platz zum Teilen.

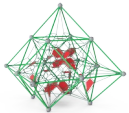

Verbundene Netze

Physisch: die Netze lassen die Kletterer die Bewegungen der anderen spüren, was den Kindern viel Spaß bringt und die Konzentration beim Festhalten am Seil fordert. Alle Muskelgruppen werden trainiert, ebenso wie die Kreuzkoordination. **Sozial-Emotional:** Die Bewegungen der Kletterer wirken sich auf die anderen Kletterer aus, so dass Rücksichtnahme und das sich Abwechseln gefördert werden.

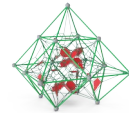

Membranpfad

Physisch: ein schnellerer Weg nach oben mithilfe der Membran. **Sozial-Emotional:** ein Pfad mit Rückzugsmöglichkeiten aus der Seillandschaft.

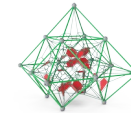

Transparenz

Sozial-Emotional: die Transparenz ermöglicht eine durchgängige Kooperation und Kommunikation, alles wichtige Lebenskompetenzen, die Kinder lernen können.

Medite mit Membranen

COR10511



Die Corocord-S-Klemmen sind universale Verbindungselemente aus rostfreiem Edelstahl mit einem Durchmesser von 8 mm. Die Klemmenden sind abgerundet und das gesamte Bauteil wird mit hydraulischen Spezialwerkzeugen auf das Seil gepresst. Daher können die Klemmen mit herkömmlichen Werkzeugen nicht entfernt werden.



Die Aluminiumgesenke auf dem Netz sind doppelt konisch, an den Enden abgerundet und gemäß der Sicherheit sehr klein. Die gesamte Netzstruktur ist so konstruiert, dass nur wenige Metallteile im Netz Platz finden, um ein optimales Klettererlebnis zu ermöglichen.

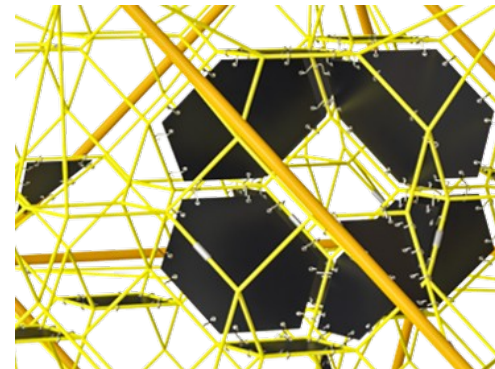

Die Corocord Membranen bestehen aus rutschfestem, gummiertem Material in Förderband-Qualität, das eine exzellente UV-Beständigkeit aufweist. Die geprüfte Konformität mit den REACH-Anforderungen für PAK ist gegeben. In die Membranen ist eine vierlagige Armierung aus gewebtem Polyester eingebettet. Die Armierung und die doppelte Oberflächenschicht ergeben eine Gesamtstärke von 7,5 mm.



Die Metallteile sind aus hochwertigem Stahl gefertigt, innen und außen mit bleifreiem Zink feuerverzinkt. Auf der Außenseite befindet sich zusätzlich eine Pulverbeschichtung. Dies gewährleistet sowohl eine ausgezeichnete Korrosionsbeständigkeit als auch einen farbenfrohen Designausdruck.

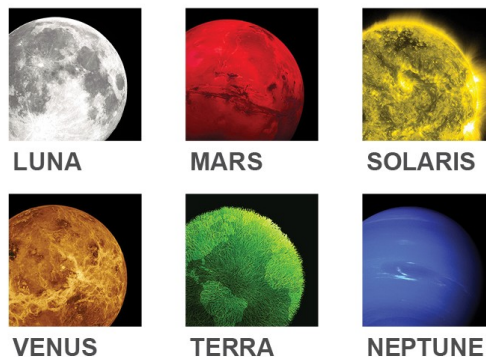

Die Corocord Fachwerk-Raumnetze sind in 6 galaktischen Farbthemen erhältlich. Die Themen bringen leuchtende Farben für Kinder jeden Alters mit ins Spiel und können im Konfigurator geändert werden.

Produktnummer COR105111-0403

Montage-Information

Max. freie Fallhöhe	165 cm
Fläche des Fallraums	51,7 m ²
Gesamt-Montagezeit	29,6
Erforderlicher Erdaushub (circa)	1,76 m ³
Betonbedarf (circa)	0,98 m ³
Fundamenttiefe (Standard)	110 cm
Versandgewicht	1.029 kg
Verankerungsoptionen	TV ✓

Garantie-Information

Corocord-Seil	10 Jahre
EcoCore HDPE	Lebenslang
Verzinkter Stahl	Lebenslang
Membran	2 Jahre
Ersatzteilgarantie	10 Jahre



Umweltdaten

COR10511

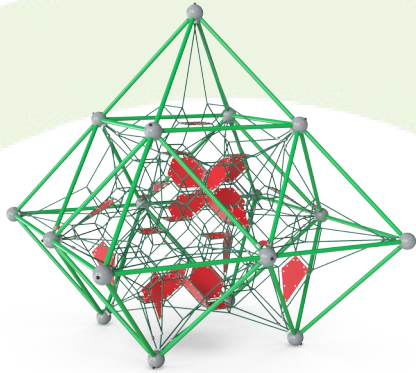

Von der Wiege bis zum Werkstor („cradle to gate“) (A1–A3)

CO₂-Emissionen gesamt
CO₂e pro kg
Recycelte Materialien

kg CO₂e
kg CO₂e pro kg
%

COR105111-0403	2.715,66	3,80	42,33
-----------------------	----------	------	-------

Den allgemeinen Rahmen für diese Faktoren bilden die Umweltproduktdeklarationen (EPDs). Mithilfe dieser Grundregeln können die Umweltinformationen über den Lebenszyklus eines Produkts hinweg quantifiziert und Vergleiche zwischen Produkten, die dieselbe Funktion erfüllen, angestellt werden (vgl. ISO, 2006). Diese Struktur wird hier befolgt. Der Ansatz zur Lebenszyklusbewertung wird dabei auf die gesamte Herstellungsphase – vom Rohstoff bis zur Herstellung (A1–A3) – angewendet.

Kompan A/S
C.F. Tietgens Boulevard 32C
DK-5220 Odense SØ
Denmark

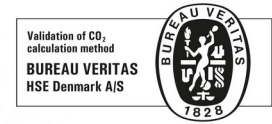

Verification of CO₂ calculation of:
Corocord

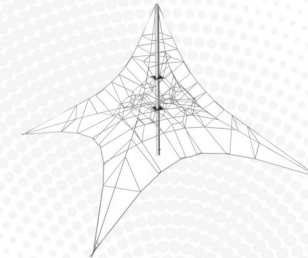

Data version no. 2023-10-05

The CO₂ calculation and data are in compliance with the principles of a carbon footprint impact according to the GHG protocol (Greenhouse Gas Protocol), Scope 3, cradle to gate related to all individual components in the product category: "Corocord" represented by item no.: COR314011-1101.

(Scope 3 emissions include emission sources in the upstream and downstream value chain).

Date: 30. October 2023 | Valid until: 30. October 2025

Verified by:

Julie Marie Vejsgaard Larsen, LCA & EPD Consultant

Verification based on report: Validation of CO₂ calculation of 9 categories of Kompan product line, version 1.0, prepared by: Bureau Veritas HSE, Denmark: Julie M. V. Larsen.

Publication date: 30. October 2023

By Bureau Veritas HSE
www.bureauveritas.dk
+45 7731 1000



Medite mit Membranen

COR10511

* Max freie Fallhöhe | ** Gesamthöhe | *** Fläche des Fallraums

* Max freie Fallhöhe | ** Gesamthöhe

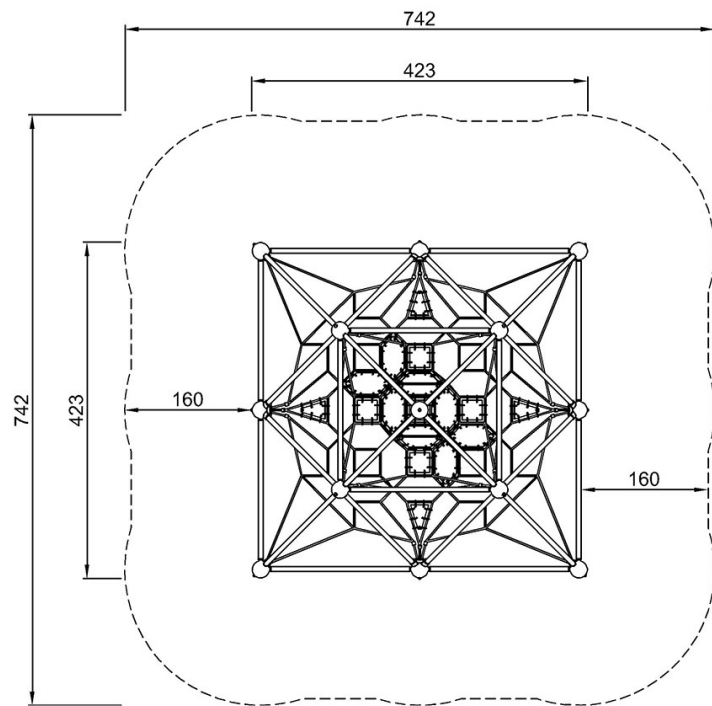

COR10511
*165cm
**446cm
***51.7m²

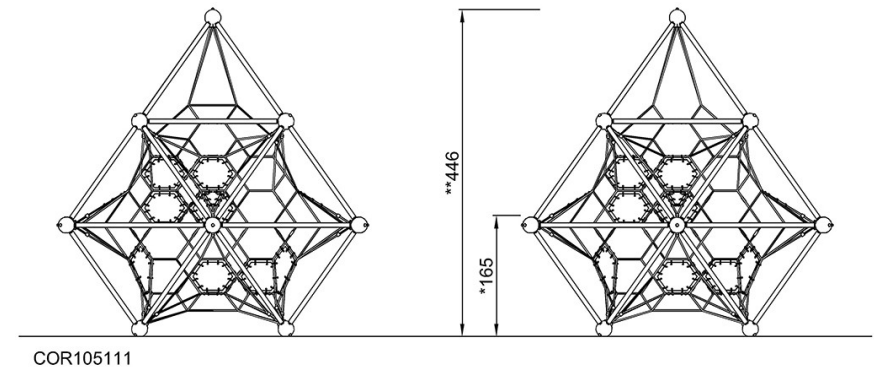

[Klicken Sie hier, um die DRAUFSICHT anzuzeigen](#)

[Klicken Sie hier, um die SEITENANSICHT anzuzeigen](#)