

# Dragite

COR47330

**KOMPANI**  
Let's play

Codice articolo COR473301-0406

## Informazioni generali prodotto

Dimensioni (LxLxA)	437x437x436 cm
Età d'uso	3+
Capacità di gioco	28
Opzioni colori	

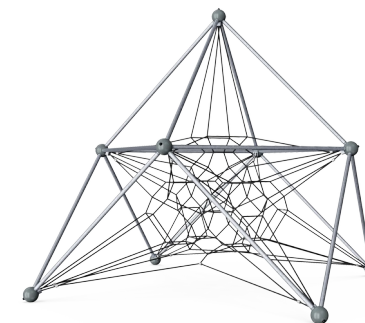
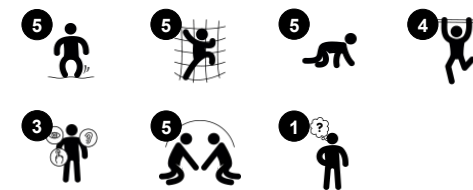
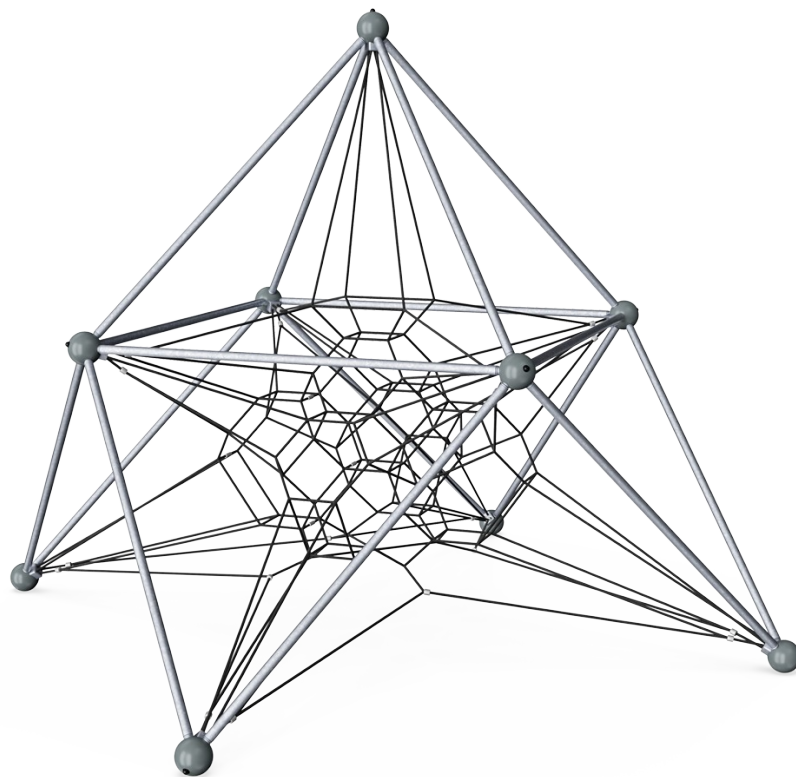

Per maggiori informazioni visitate il sito  
[www.corocord.com](http://www.corocord.com) Articolo COROCORD  
numero COR4733

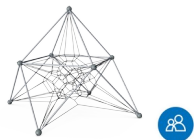

## Altezza

**Socio-emotivo:** i bambini sviluppano coraggio e autoregolazione quando sono in alto. Questo influisce positivamente sulla fiducia in se stessi.

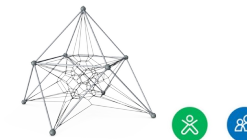
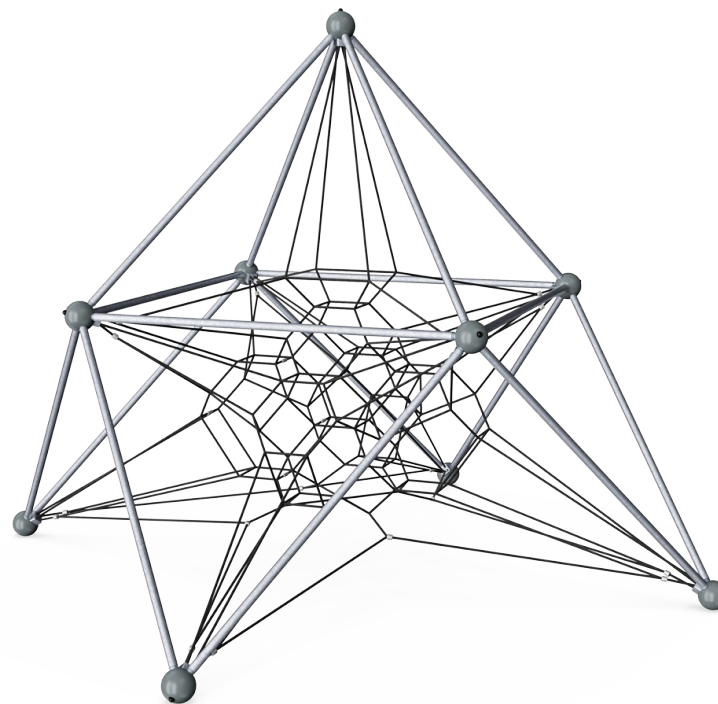

## Reti connesse

**Fisico:** le reti collegate fanno sì che gli arrampicatori sentano i movimenti degli altri, aggiungendo una dimensione di divertimento e richiedendo concentrazione quando ci si tiene stretti alla corda. Vengono allenati tutti i gruppi muscolari e la coordinazione trasversale. **Socio-emotivo:** i movimenti dell'arrampicatore influenzano gli altri arrampicatori, per cui si sostiene la considerazione e il rispetto dei turni.



## Trasparenza

**Socio-emotivo:** la trasparenza rende possibile la cooperazione e la comunicazione, tutte abilità importanti per la vita dei bambini.



## Maglie grandi

**Fisico:** le grandi maglie permettono di arrampicarsi e strisciare, favorendo la propriocezione, la coordinazione trasversale e la consapevolezza spaziale. L'arrampicata richiede forza muscolare, spingendo e tirando le braccia per salire verso l'alto. **Socio-emotivo:** consentire a più bambini di stare seduti insieme, condividendo.

# Dragite

COR47330



I morsetti a "S" di Corocord sono utilizzati come connessioni universali nei prodotti Corocord. Le aste in acciaio inossidabile da 8 mm con bordi arrotondati sono pressate attorno alle corde con una speciale pressa idraulica, rendendole il connettore ideale: sicuro, durevole e antivandalismo, il tutto pur consentendo il tipico movimento delle strutture di gioco della corda.



Le matrici in alluminio della rete sono a doppio cono con estremità arrotondate e sono in linea con gli standard di sicurezza. Il design complessivo della rete mira a mantenere le parti metalliche all'interno della rete al minimo assoluto, sia in termini di dimensioni che di numero, al fine di fornire la migliore esperienza possibile di arrampicata su corda.

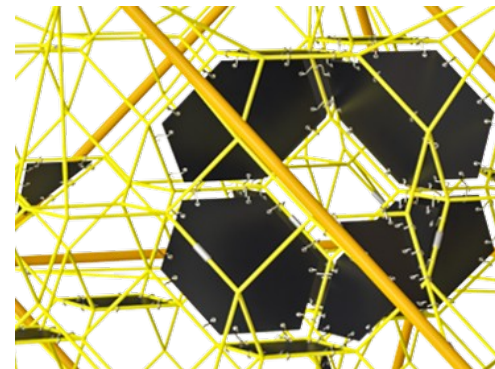

Le membrane Corocord sono realizzate in materiale gommato antifrizione della qualità del nastro trasportatore con eccellente resistenza ai raggi UV. Testato e conforme ai requisiti REACH per PAH. Embedded è un rivestimento a quattro strati realizzato in poliestere intrecciato. L'armatura e i due strati superficiali producono uno spessore totale di 7,5 mm.



I montanti in acciaio sono zincati a caldo all'interno e all'esterno con zinco senza piombo. La zincatura ha un'eccellente resistenza alla corrosione in ambienti esterni e richiede una bassa manutenzione.

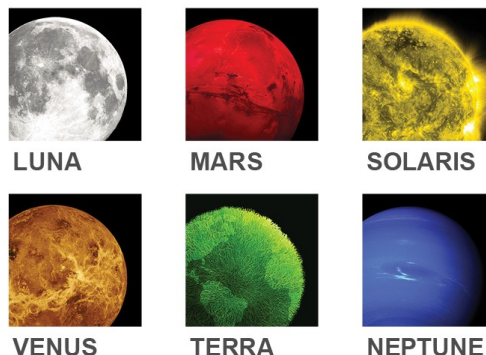

Le reti Frame COROCORD sono disponibili in 6 temi di colori galattici. I temi si basano su colori vivaci che piacciono ai bambini di tutte le età. Può essere modificato nel configuratore.

Codice articolo COR473301-0406

## Informazione installazione

Max. altezza di caduta	230 cm
Superficie di sicurezza	57,4 m <sup>2</sup>
Tempo d'installazione totale	15,1
Volume di scavo	1,76 m <sup>3</sup>
Volume di calcestruzzo	0,98 m <sup>3</sup>
Profondità di base (standard)	120 cm
Peso della spedizione	483 kg
Opzioni ancoraggio	Interrato ✓

## Garanzie

Corda Corocord	10 anni
EcoCore	Garanzia a vita
Acciaio zincato	Garanzia a vita
Morsetti ad S	10 anni
Garanzia pezzi di ricambio	10 anni



# Sustainability Data

COR47330

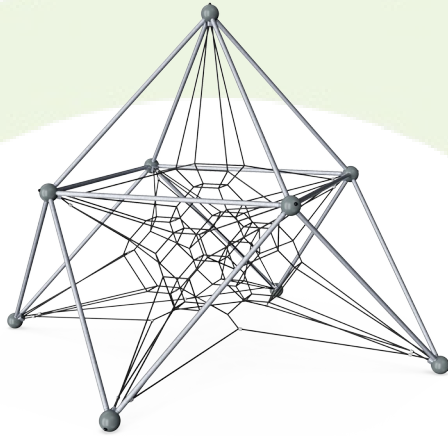

Cradle to Gate A1-A3	Total CO <sub>2</sub> emission	CO <sub>2</sub> e/kg	Recycled materials
	kg CO <sub>2</sub> e	kg CO <sub>2</sub> e/kg	%
<b>COR473301-0406</b>	1.373,93	3,64	45,99

The overall framework applied for these factors is the Environmental Product Declaration (EPD), which quantifies "environmental information on the life cycle of a product and enable comparisons between products fulfilling the same function" (ISO, 2006). This follows the structure and applies a Life-Cycle Assessment approach to the entire Product stage from raw material through manufacturing (A1-A3))

**Kompan A/S**  
C.F. Tietgens Boulevard 32C  
DK-5220 Odense SØ  
Denmark



## Verification of CO<sub>2</sub> calculation of: Corocord



Data version no. 2023-10-05

The CO<sub>2</sub> calculation and data are in compliance with the principles of a carbon footprint impact according to the GHG protocol (Greenhouse Gas Protocol), Scope 3, cradle to gate related to all individual components in the product category: "Corocord" represented by item no.: COR314011-1101.

(Scope 3 emissions include emission sources in the upstream and downstream value chain).

**Date: 30. October 2023 | Valid until: 30. October 2025**

Verified by:

Julie Marie Vejsgaard Larsen, LCA & EPD Consultant

Verification based on report: Validation of CO<sub>2</sub> calculation of 9 categories of Kompan product line, version 1.0, prepared by: Bureau Veritas HSE, Denmark: Julie M. V. Larsen.

**Publication date: 30. October 2023**

By Bureau Veritas HSE  
www.bureauveritas.dk  
+45 7731 1000



Altezza di caduta massima | Altezza totale | Superficie di sicurezza

Altezza di caduta massima | Altezza totale

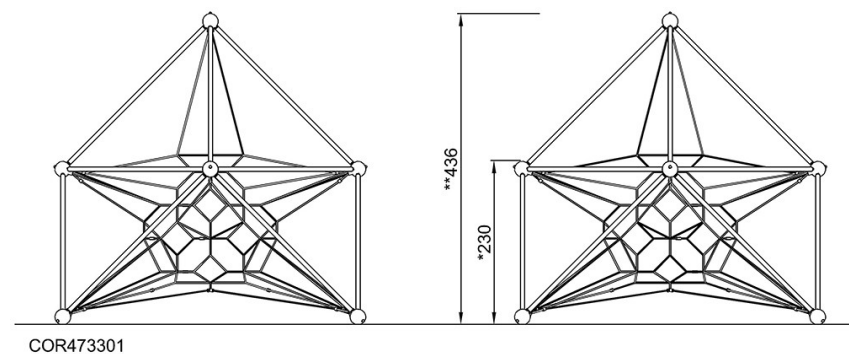
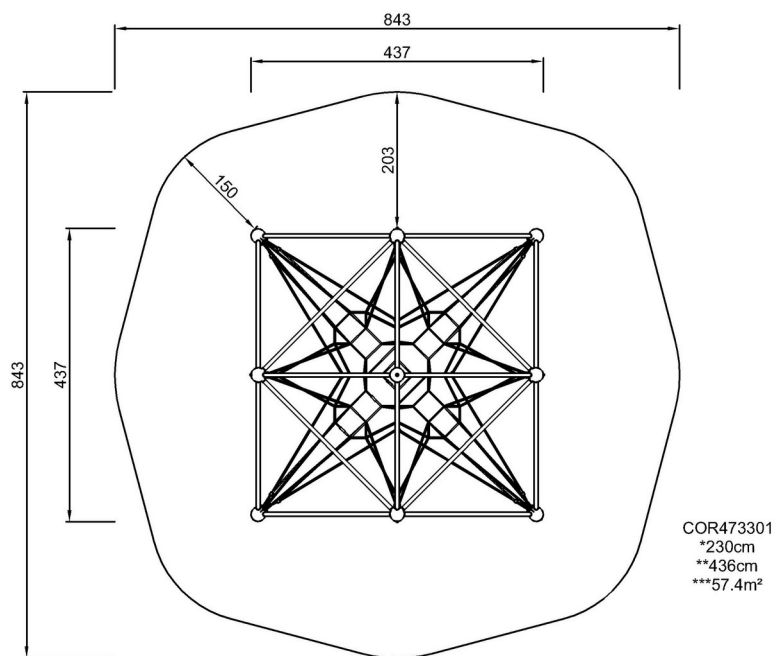

[Fai clic per visualizzare il rapporto VISTA SUPERIORE](#)

[Fai clic per visualizzare il rapporto VISTA LATERALE](#)