

Medite membraanirakenteella

COR10511

KOMPANI
Let's play

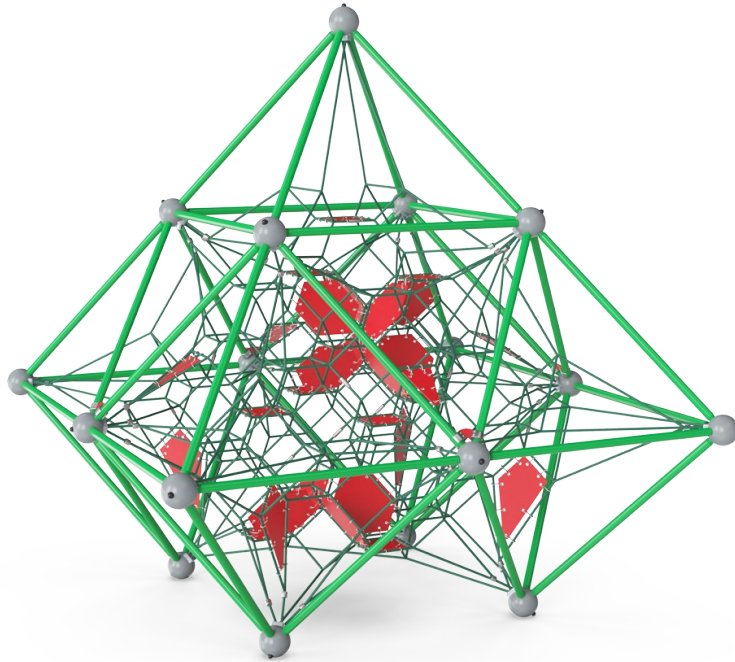

Tuotenumero COR105111-0403	
Tuotetiedot	
Mitat PxLxK	423x423x446 cm
Ikäryhmä	5+
Leikkikapasiteetti	31
Väri vaihtoehdot	

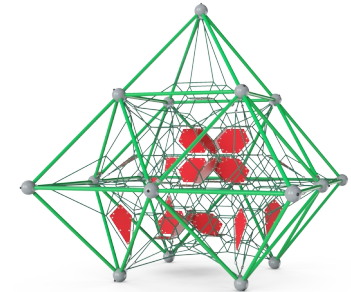
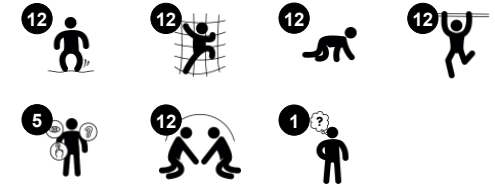

Medite membraanirakenteella tarjoaa jännittävän kiipeilykokemuksen kolmiulotteisissa verkoissa. Mutkittelevat, joustavat kiipeilyreitit vetoavat suuresti lapsiin. Jännittävä korkea ja läpinäkyvä rakenne houkuttelee lapsia palaamaan välineen pariin yhä uudelleen. Membraanit tarjoavat nopean, joustavan tien huipulle sekä toimivat kohteena

ja tapaamispaikkana jo itsessäänkin. Välineellä leikkiminen edistää myös sosiaalista vuorovaikutusta ja yhteistyötä. Mediten joustavat köydet ja verkot lisäävät jännitystä: lapsi voi tuntea kiipeillessään sekä omat että muiden kiipeilijöiden liikkeet. Tällä korkeudella se vaatii myös riskien arviointia ja keskittymistä. Verkkorakenteessa kiipeily

kehittää tärkeitä motorisia taitoja, kuten asentoaistia, tilanhahmotuskykyä ja ristikkäiskoordinaatiota. Nämä taidot ovat tärkeitä riskien arvioinnissa, jotta voidaan esimerkiksi liikkua liikenteessä turvallisesti.

Medite membraanirakenteella

COR10511

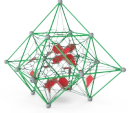

Korkeus

Sosiaalis-emotionaalinen: lapset kehittävät rohkeutta ja itsesääntelyä ollessaan korkealla. Tämä vaikuttaa positiivisesti itseluottamukseen.

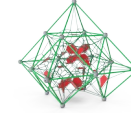
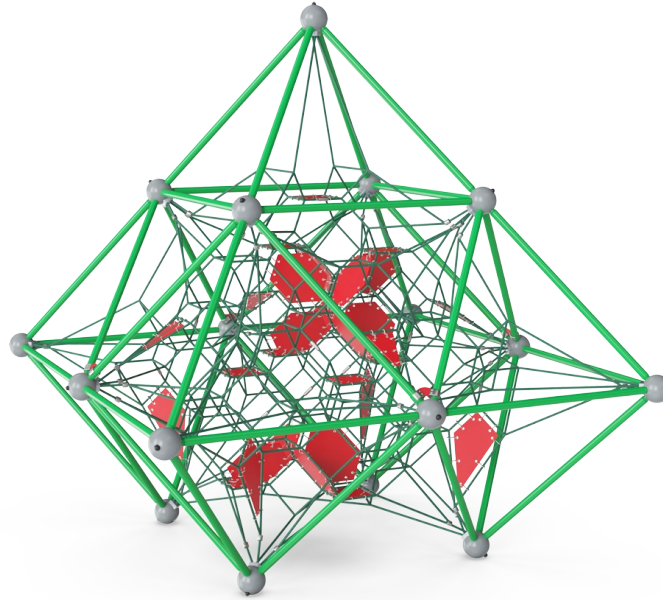

Isot verkot

Fyysinen: isoissa verkoissa voi kiivetä ja ryömiä, mikä tukee asento- ja liikeaistia, ristikkäiskoordinaatiota ja tilatietoisuutta. Kiipeily vaatii lihasvoimaa, käsien työnnettään ja vedetään ylöspäin pääsemiseksi.
Sosiaalis-emotionaalinen: mahdollistaa useamman lapsen istumisen yhdessä, jakamisen.

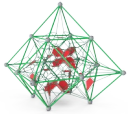

Yhdistetyt verkot

Fyysinen: yhdistetyt verkot saavat kiipeilijät tuntemaan muiden kiipeilijöiden liikkeitä, joka lisää hauskuutta ja vaatii keskittymään köydestä kiinnipitämiseen. Harjoittaa kaikkia lihasryhmiä ja ristikkäiskoordinaatiota.
Sosiaalis-emotionaalinen: kiipeilijöiden liikkeet vaikuttavat toisiin kiipeilijöihin, mikä tukee harkintaa ja vuorottelua.

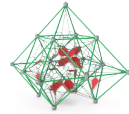

Membraanipolku

Fyysinen: nopeampi ylösmenoireitti, kiitos membraanin tarjoaman tuen. **Sosiaalis-emotionaalinen:** kohtaamispaikka, jonne voi vetäytyä köysimaisemasta.

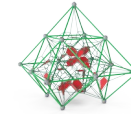

Läpinäkyvyys

Sosiaalis-emotionaalinen: läpinäkyvyys tekee mahdolliseksi yhteistyön ja kommunikoinnin kaikkialla, tärkeät elämäntaidot, joita lapset opettelevat.

Medite membraanirakenteella

COR10511

KOMPANI
Let's play



Corocordin S-kiinnikkeitä käytetään Corocord-tuotteiden yleiskiinnikkeinä. Ruostumattomasta teräksestä valmistetut, 8 millimetrin paksuiset pyöreäreunaiset tangot puristetaan köysien ympärille hydraulisella erikoispuristimella, mikä tekee niistä erinomaisia kiinnikkeitä. Ne ovat turvallisia, vahvoja ja ilkeältä kestäviä ja sallivat samalla köysirakenteiden tyyppillisen liikkeen.



Verkon alumiiniliittimet ovat kaksoiskartiomaisia ja niiden päät on pyöristetty. Ne ovat niin pieniä kuin on mahdollista turvallisuudesta tinkimättä. Verkon suunnittelussa on pyritty pitämään metalliosien määrä ja koko mahdollisimman pienenä parhaan mahdollisen köysikiipeilykokemuksen tarjoamiseksi.

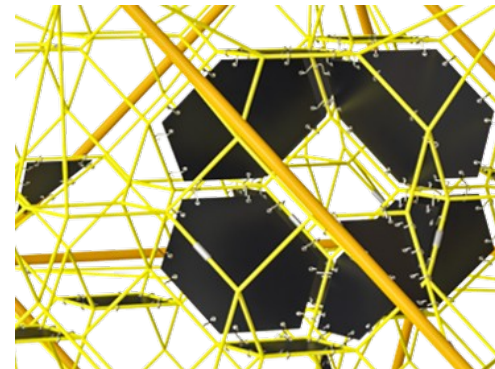

Corocord-membraanit on tehty kitkankestävästä, liukuihinlaatuista kumimateriaalista, joka kestää myös erinomaisesti UV-säteilyä. Tuote on testattu, ja se täyttää PAH-yhdisteitä koskevat REACH-asetuksen vaatimukset. Membraaniin on upotettu neljä polyesterikudoksesta valmistettua vahvikekerrosta. Vahvikekerrosten ja kahden pintakerroksen kokonaispaksuus on 7,5 mm.



Metalliosat on valmistettu korkealaatuisesta teräksestä. Niiden sisäpuoli on kuumasinkitty ja ulkopuoli on lyijytöntä sinkkiä. Ulkopinta on myös jauhemaalattu. Tämä takaa erinomaisen korroosionkestävyyden ja tuo värikkyyttä rakenteeseen.



LUNA



MARS

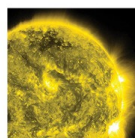

SOLARIS

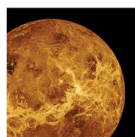

VENUS



TERRA

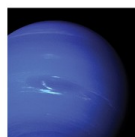

NEPTUNE

COROCORD-kehikkoverkoista on saatavilla kuusi galaktista väriteemaa. Teemat perustuvat kirkkaisiin väreihin, jotka miellyttävät kaikenikäisiä lapsia. Valintoja voi muuttaa konfiguraattorissa.

Tuotenumero COR105111-0403

Asennustiedot

Putoamiskorkeus enintään	165 cm
Turva-alue	51,7 m ²
Asennusaika	29,6
Kaivanto	1,76 m ³
Betonivalu	0,98 m ³
Perustuksen syvyys (vakio)	110 cm
Lähetysten paino	1.029 kg
Ankkurointivaihtoehdot	Syväper. ✓

Takuutiedot

Corocord-köysi	10 vuotta
EcoCore HDPE	Elinikäinen
Sinkitty teräs	Elinikäinen
Membraani	2 vuotta
Takuuseen kuuluvat varaosat	10 vuotta



Kestävän kehityksen data

COR10511

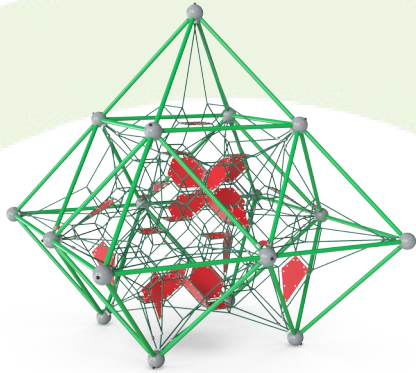

Tuotevaihe A1–A3	Hiilidioksi dipäästöt yhteensä	Hiilidioksi dipäästöt kiloa kohden	Kierrätys materiaalit
	kg CO ₂ e	kg CO ₂ e/kg	%
COR105111-0403	2.715,66	3,80	42,33

Näihin tekijöihin sovellettavana yleiskehityksenä käytetään Environmental Product Declaration -ympäristötuoteselostetta (EPD), jossa määritetään "ympäristötiedot tuotteen elinkaaren ajalta ja joka mahdollistaa samaan tehtävään tarkoitettujen tuotteiden keskinäisen vertailun" (ISO, 2006). Tämä seuraa elinkaariarviointimenetelmän (Life Cycle Assessment, LCA) rakennetta ja soveltaa sitä koko tuotevaiheeseen raaka-aineen hankinnasta tuotteen valmistukseen (A1–A3).

Kompan A/S

C.F. Tietgens Boulevard 32C
DK-5220 Odense SØ
Denmark



Verification of CO₂ calculation of: Corocord

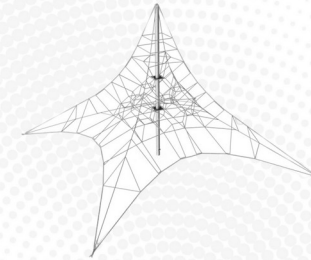

Data version no. 2023-10-05

The CO₂ calculation and data are in compliance with the principles of a carbon footprint impact according to the GHG protocol (Greenhouse Gas Protocol), Scope 3, cradle to gate related to all individual components in the product category: "Corocord" represented by item no.: COR314011-1101.

(Scope 3 emissions include emission sources in the upstream and downstream value chain).

Date: 30. October 2023 | Valid until: 30. October 2025

Verified by:

Julie Marie Vejsgaard Larsen, LCA & EPD Consultant

Verification based on report: Validation of CO₂ calculation of 9 categories of Kompan product line, version 1.0, prepared by: Bureau Veritas HSE, Denmark: Julie M. V. Larsen.

Publication date: 30. October 2023

By Bureau Veritas HSE
www.bureauveritas.dk
+45 7731 1000



Medite membraanirakenteella

COR10511

Putoamiskorkeus enint. | Kokonaiskorkeus | Turva-alue

Putoamiskorkeus enint. | Kokonaiskorkeus

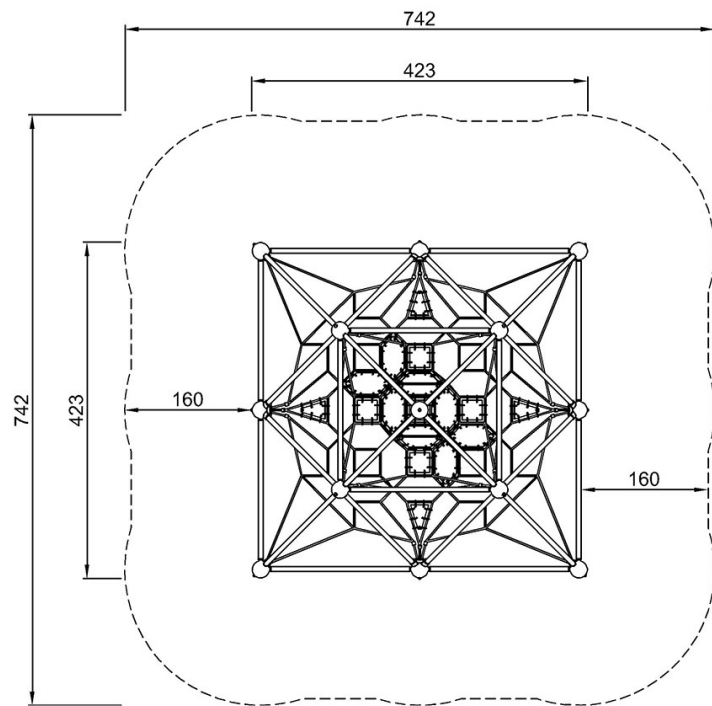

COR10511
*165cm
**446cm
***51.7m²

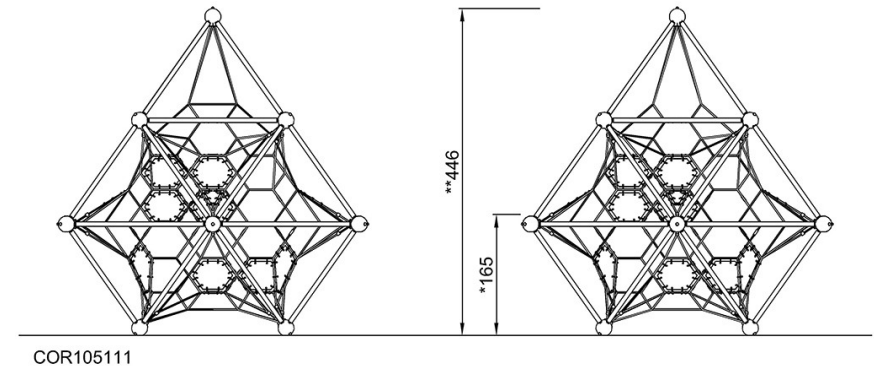

[Klikkaa nähdäksesi NÄKYMÄ YLHÄÄLTÄ](#)

[Klikkaa nähdäksesi NÄKYMÄ SIVULTA](#)