

Dobrodruh

PCE400121

KOMPANI
Let's play



Položka č. PCE400121-0602

Obecné informace o produktu

Rozměry DxŠxV	712x697x340 cm
Věková skupina	1+
Kapacita (uživatelé)	55
Možnosti barev	

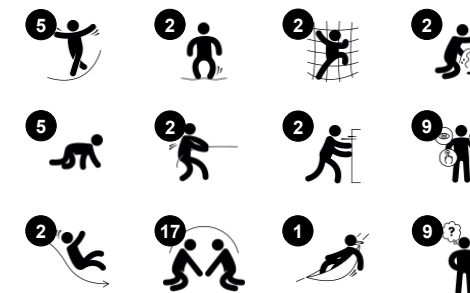

Dobrodruh se svým náladovým vzhledem a širokou škálou herních aktivit je pro kojence a batolata nesmírně atraktivní. Díky dobrodružné povaze mnoha herních akcí se k němu budou opakovaně vracet. Skákací a robustní prolézačky, plazení v tunelech a citlivý membránový most rozvíjejí křížovou koordinaci a rovnováhu. Při skákání na mostě si děti

budují hustotu kostí. Mnoho hracích panelů a krásná klidná zákoutí pro odpočinek od intenzivní hry přidávají průzkumné prvky pro obratnost a dovednosti logického myšlení. Mnoho smyslových herních prvků na úrovni terénu nabízí něco pro každého. Odpočinek nabízí i houpací síť. Napínavé skluzavky jsou odměnou za lezení nahoru a vzniká tak

smýčka hry, po které může každý vyběhnout a sklouznout se dolů.



Údaje se mohou změnit bez předchozího upozornění.

Dobrodruh

PCE400121

KOMPANI
Let's play



Zvuková roura

Sociálně-emocionální: encourages communication and social interaction.

Kognitivní: evokes curiosity and stimulates an understanding of cause and effect and object permanence: objects and persons exist also when out of sight.



Panel dopravník

Fyzické: tactile stimulation from running hands over rolling spheres on conveyor belt. **Sociálně-emocionální:** spurs group play and conversations with its two-sidedness. **Kognitivní:** understanding of object permanence when pictures roll away and reappear.



Tunel

Fyzické: the children crawl through the tunnel, developing motor skills such as cross-body coordination and proprioception.

Sociálně-emocionální: turn-taking when passing each other.



Membránový most

Fyzické: agility, balance and coordination, force of movement and sense of effort. Development of bone density when jumping.

Sociálně-emocionální: turn-taking, problem solving and cooperation when bouncing others. Relaxation when lying or sitting, being bounced by others. **Kognitivní:** understanding of cause and effect, logical thinking.



Houpačí síť

Fyzické: coordination and sense of balance when swaying. **Sociálně-emocionální:** meeting, pushing friends gently back and forth, turn-taking.



Panel s lopatkami

Fyzické: hand eye coordination and push-pull movements. **Sociálně-emocionální:** invites cooperation due to the two-sidedness and provides for parallel play. **Kognitivní:** logical thinking: cause and effect understanding when running scoops in grooves or shifting materials from scoop to scoop. **Kreativní:** shifting scoops, creating new scoop positions.



Prolézací otvor

Fyzické: the hole allows for climbing and crawling through, developing cross coordination, proprioception and spatial awareness. **Sociálně-emocionální:** cooperation and turn-taking when passing one another. **Kognitivní:** understanding space, shape and measures when seeing if the body can fit through the hole.

Dobrodruh

PCE400121

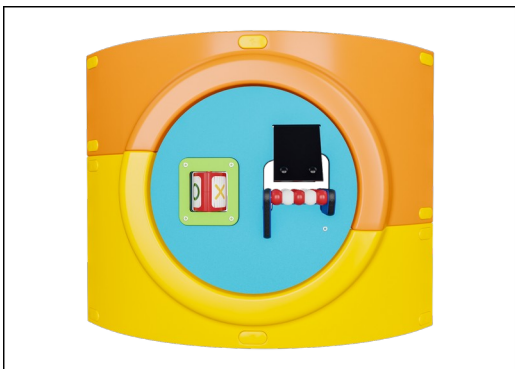

Zakřivené panely řady ELEMENTS jsou vyrobeny z UV stabilizovaného recyklovatelného PE z 33 % tvořeného post-spotřebními materiály. Hned s několika možnostmi zabudovaných herních prvků, a zajišťuje také solidní panelové řešení. Rovné panely jsou vyrobeny z 19 mm PE EcoCore™ od společnosti KOMPAN, což je vysoce odolný, ekologický a recyklovatelný materiál z více než 95% tvořeného PCM.



Hlavní sloupky jsou vyrobeny z vysoce kvalitní pozinkované oceli s s povrchovou úpravou práškovým lakem. Vrcholy sloupků jsou uzavřeny krytkami z UV stabilizovaného nylonu (PA6). Tvarované šedé desky jsou vyrobeny ze 75 % z postkonzumního odpadu PP materiálu s protiskluzovým vzorem a strukturovaným povrchem. Všechny desky jsou podepřeny unikátně navrženými nízkouhlíkovými hliníkovými lištami s několika možnostmi uchycení.

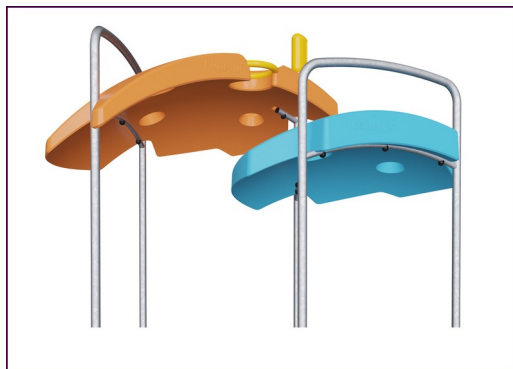

Střechy řady ELEMENTS jsou vyrobeny z recyklovatelného PE z 33 % tvořeného post-spotřebními materiály s minimální tloušťkou stěny 5 mm, aby byla zajištěna vysoká životnost ve všech klimatických podmínkách po celém světě. Ocelové trubky jsou žárově zinkovány uvnitř i vně, aby byla zajištěna maximální životnost.

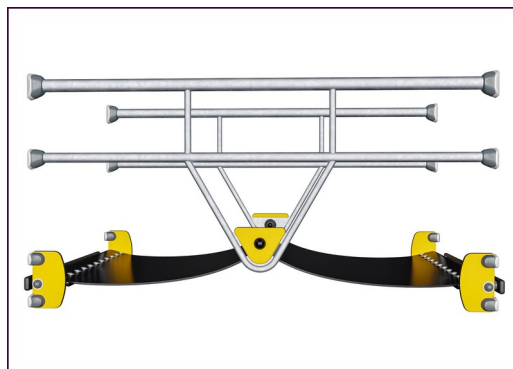

Pryžové membrány řady ELEMENTS jsou vyrobeny z vrstev pryže smíšené z přírodního kaučuku, SBR kaučuku a jsou integrované vrstvami vyztuženými z tkaného PE a PA. Tloušťka 8 mm zajišťuje vysokou odolnost v jakémkoli prostředí.



Produkty řady ELEMENTS jsou k dispozici ve třech různých barevných kombinacích: klasická modrá a zelená, rozkvetlá oranžová a žlutá, přírodní limetková a zelená.

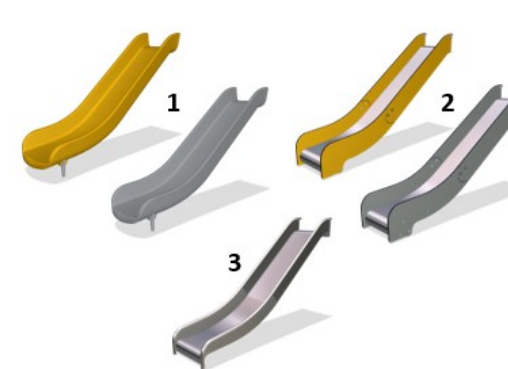

Skizavky jsou k dispozici v lisovaném PE z 33 % tvořeného post-spotřebními materiály v různých barvách nebo v nerezové oceli AISI304 o tloušťce 2 mm.

Položka č. PCE400121-0602

Informace o instalaci

Maximální výška pádu	100 cm
Bezpečnostní povrchová plocha	74,2 m ²
Celková doba instalace	49,6
Objem výkopu	1,33 m ³
Objem betonu	0,14 m ³
Hloubka základu (standard)	80 cm
Hmotnost dodávky	1.528 kg
Možnosti ukotvení	Na povrchu ✓ V zemi ✓

Informace o záruce

Zakřivené panely	10 let
EcoCore HDPE	Celoživotní
Membrána	2 roky
Sloupek	10 let
Zaručené náhradní díly	10 let



Data o Udržitelnosti

PCE400121



Výrobní cyklus A1-A3	Celkové emise CO ₂	CO ₂ e na kg	Recyklované materiály
	kg CO ₂ e	kg CO ₂ e/kg	%
PCE400121-0602	3.191,64	2,73	46,06

Celkovým rámcem uplatňovaným pro tyto faktory je Environmentální prohlášení o produktu (EPD), které kvantifikuje „environmentální informace o životním cyklu produktu a umožňuje srovnání mezi produkty, které plní stejnou funkci“ (ISO, 2006). Řídí se vnitřním uspořádáním a uplatňuje přístup k posuzování životního cyklu po celou fázi produktu od suroviny až po dokončení výroby (A1-A3).

Kompan A/S

C.F. Tietgens Boulevard 32C
DK-5220 Odense SØ
Denmark

Validation of CO₂ calculation method
BUREAU VERITAS
HSE Denmark A/S



Verification of CO₂ calculation of: Play systems



Data version no. 2023-10-05

The CO₂ calculation and data are in compliance with the principles of a carbon footprint impact according to the GHG protocol (Greenhouse Gas Protocol), Scope 3, cradle to gate related to all individual components in the product category: "Play systems" represented by item no.: PCM200321-0950.

(Scope 3 emissions include emission sources in the upstream and downstream value chain).

Date: 30. October 2023 | Valid until: 30. October 2025

Verified by:

Julie Marie Vejsgaard Larsen, LCA & EPD Consultant

Verification based on report: Validation of CO₂ calculation of 9 categories of Kompan product line, version 1.0, prepared by: Bureau Veritas HSE, Denmark: Julie M. V. Larsen.

Publication date: 30. October 2023

By Bureau Veritas HSE
www.bureauveritas.dk
+45 7731 1000



Dobrodruh

PCE400121

KOMPANI
Let's play

* Maximální výška pádu | ** Celková výška | *** Bezpečnostní povrchová plocha

* Maximální výška pádu | ** Celková výška

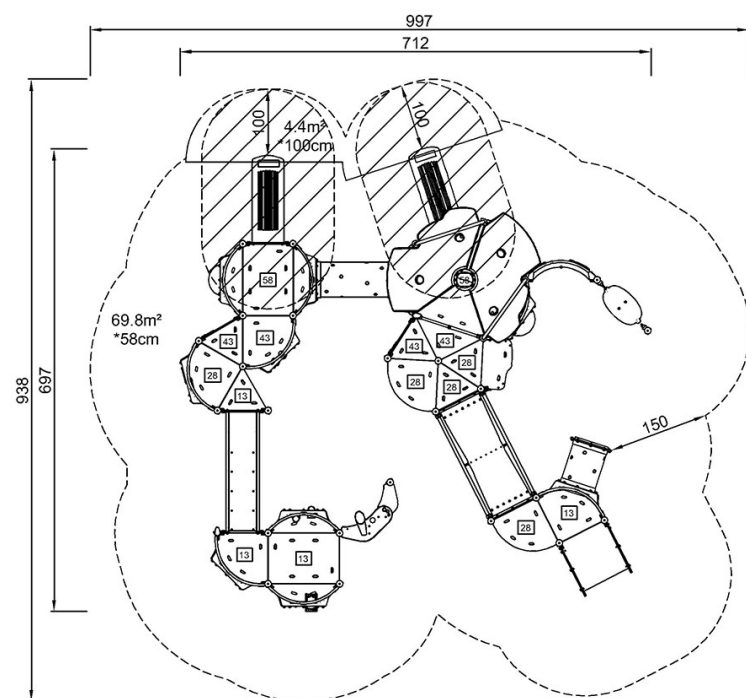

PCE400121
*100cm
**340cm
***74.2m²

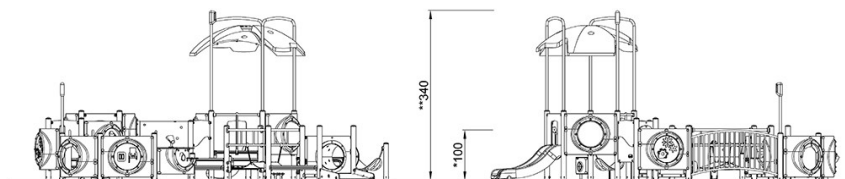

PCE400121

[Kliknutím zobrazíte poměr zobrazení POHLED SHORA](#)

[Kliknutím zobrazíte poměr stran BOČNÍ POHLED](#)