

Penkki C, korkeus 60cm

FRE3011

KOMPANI
Let's play

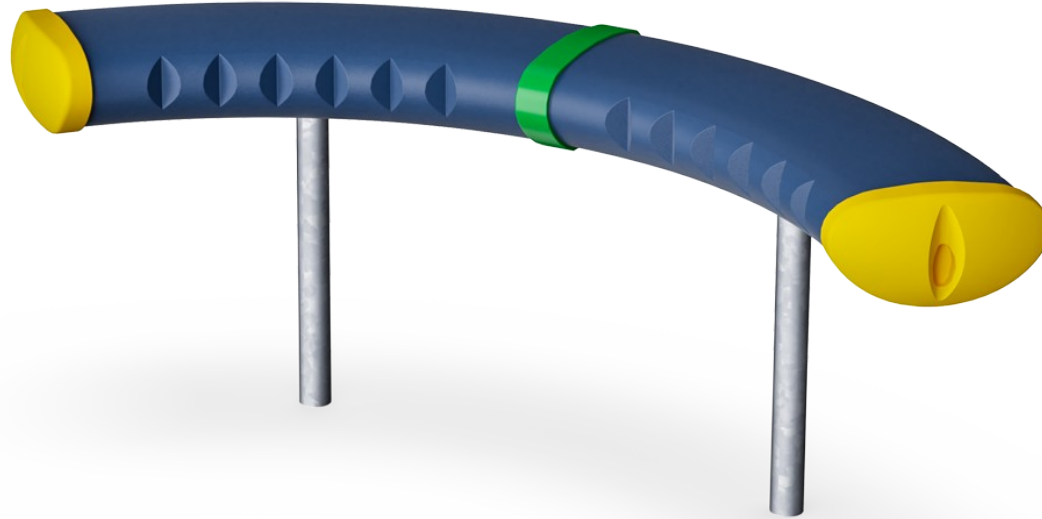

| | |
|--------------------------|-------------------------------------------------------------------------------------|
| Tuotenumero FRE3011-3417 | |
| Tuotetiedot | |
| Mitat PxLxK | 127x108x61 cm |
| Ikäryhmä | 3+ |
| Leikkikapasiteetti | - |
| Väri vaihtoehdot |  |



Kaarevat penkit voidaan asentaa eri korkeuksiin ja vierekkäin katsomon luomiseksi. Penkit ovat loistavia kohtaamispaikkoja, joissa voi seurustella ystävien kanssa ja katsella samalla urheilua.



Penkki C, korkeus 60cm

FRE3011

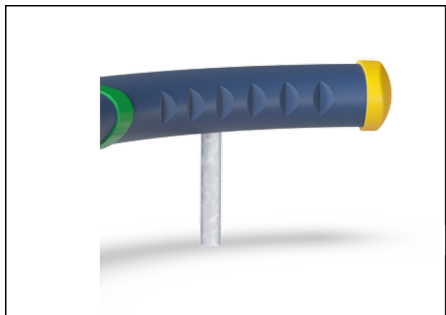

Teräspintojen sisäpuoli on kuumasinkitty ja ulkopuoli on lyijytöntä sinkkiä. Sinkitys takaa erinomaisen korroosionkestävyyden ulkoympäristössä ja vähentää huollon tarvetta.

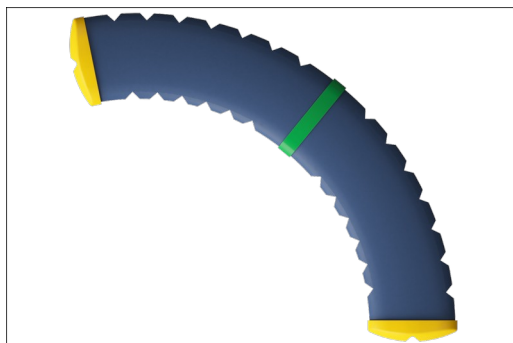

Suuret komponentit on valmistettu 100-prosenttisesti kierrätettävästä PE:stä, joka on valmistettu 33-prosenttisesti kulutuksen jälkeisistä materiaaleista. Ne ovat valettu yhdestä kappaleesta vähintään 5 mm:n seinämepaksuudella, jotta varmistetaan korkea kestävyys kaikissa ilmastoissa ympäri maailmaa.



KOMPAN GreenLine -versiot on suunniteltu äärimmäisen ympäristöystävällisistä materiaaleista, joilla on mahdollisimman pieni CO2e -päästökerroin, kuten EcoCore™ -paneelit, jotka ovat +95% kierrätettyä valtamerijätettä, jota on syntynyt kulutusjätteestä.

Tuotenumero FRE3011-3417

Asennustiedot

| | |
|----------------------------|---------------------------|
| Putoamiskorkeus enintään | 0 cm |
| Turva-alue | 0,0 m ² |
| Asennusaika | 1,9 |
| Kaivanto | 0,29 m ³ |
| Betonivalu | 0,10 m ³ |
| Perustuksen syvyys (vakio) | 60 cm |
| Lähetysten paino | 32 kg |
| Ankkurointivaihtoehdot | Syväper. ✓ Pinta-as. ✓ |

Takuutiedot

| | |
|-----------------------------|-------------|
| Ontot PE-osat | 10 vuotta |
| Sinkitty teräs | Elinikäinen |
| Takuuseen kuuluvat varaosat | 10 vuotta |



Kestävän kehityksen data

FRE3011

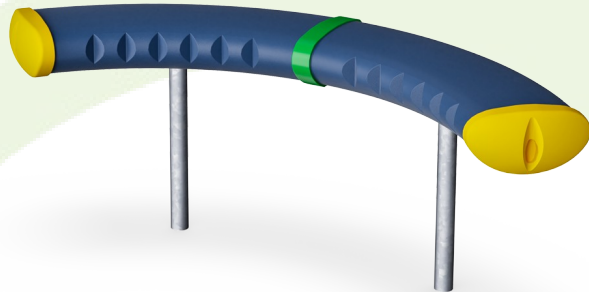

Tuotevaihe A1–A3

Hiilidioksi
dipäästöt
yhteensä

kg CO₂e

Hiilidioksi
dipäästöt
kiloa
kohden

kg CO₂e/kg

Kierrätys
materiaalit

%

FRE3011-3417

73,13

2,28

34,61

Näihin tekijöihin sovellettavana yleiskehityksenä käytetään Environmental Product Declaration -ympäristötuoteselostetta (EPD), jossa määritetään "ympäristötiedot tuotteen elinkaaren ajalta ja joka mahdollistaa samaan tehtävään tarkoitettujen tuotteiden keskinäisen vertailun" (ISO, 2006). Tämä seuraa elinkaariarviointimenetelmän (Life Cycle Assessment, LCA) rakennetta ja soveltaa sitä koko tuotevaiheeseen raaka-aineen hankinnasta tuotteen valmistukseen (A1–A3).

Kompan A/S

C.F. Tietgens Boulevard 32C
DK-5220 Odense SØ
Denmark

Validation of CO₂
calculation method
BUREAU VERITAS
HSE Denmark A/S



Verification of CO₂ calculation of: Park

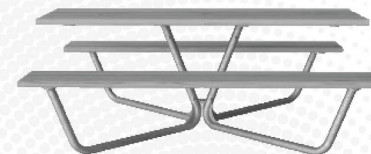

Data version no. 2023-10-05

The CO₂ calculation and data are in compliance with the principles of a carbon footprint impact according to the GHG protocol (Greenhouse Gas Protocol), Scope 3, cradle to gate related to all individual components in the product category: "Park" represented by item no.: PAR4070-0001.

(Scope 3 emissions include emission sources in the upstream and downstream value chain).

Date: 30. October 2023 | Valid until: 30. October 2025

Verified by:

Julie Marie Vejsgaard Larsen, LCA & EPD Consultant

Verification based on report: Validation of CO₂ calculation of 9 categories of Kompan product line, version 1.0, prepared by: Bureau Veritas HSE, Denmark: Julie M. V. Larsen.

Publication date: 30. October 2023

By Bureau Veritas HSE
www.bureauveritas.dk
+45 7731 1000



Penkki C, korkeus 60cm

FRE3011

Putoamiskorkeus enint. | Kokonaiskorkeus | Turva-alue

Putoamiskorkeus enint. | Kokonaiskorkeus

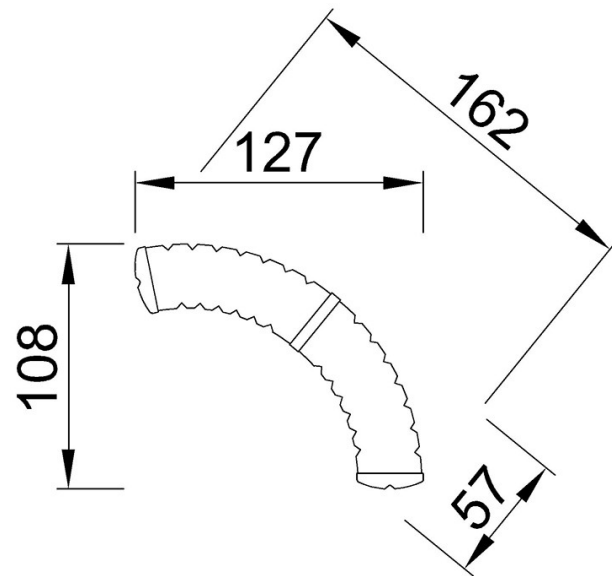

FRE3011
**61cm

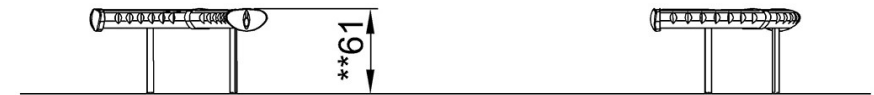

FRE3011

[Klikkaa nähdäksesi NÄKYMÄ YLHÄÄLTÄ](#)

[Klikkaa nähdäksesi NÄKYMÄ SIVULTA](#)