

Häst - bred fjädergunga

PCM106

KOMPAN
Let's play



När barnen gungar på Hästen kan de kontrollera leken genom att känna hur fjädergungan svarar på deras rörelser. De två sidorna och hand- och fotstöden ger barnen en stabil position, och det finns plats för två barn att gunga samtidigt. Att gunga på den breda fjädergungan främjar både fysisk och kognitiv utveckling, och barnen lär sig hela tiden förstå

kontakten mellan kropp och rörelse. Hästen inspirerar fysisk och fantasifull lek.

Artikelnr. PCM106-0401	
Generell produktinformation	
Dimension LxWxH	75x72x72 cm
Åldersgrupp	2+
Kapacitet (användare)	2
Färgalternativ	

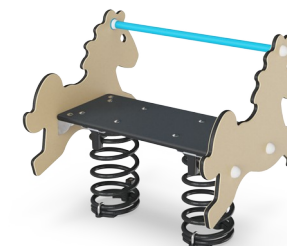

Häst - bred fjädergunga

PCM106



Handtag

Fysisk: de vertikala handtagen säkerställer ett bra grepp på olika höjder, nödvändigt för att gunga intensivt. Detta tränar hand- och armmuskler.



Fotstöd

Fysisk: stödjer intensiv rörelse. Att gunga stimulerar sinne för balans och rum – fundamentala egenskaper för att kunna navigera säkert runt i sin omgivning.

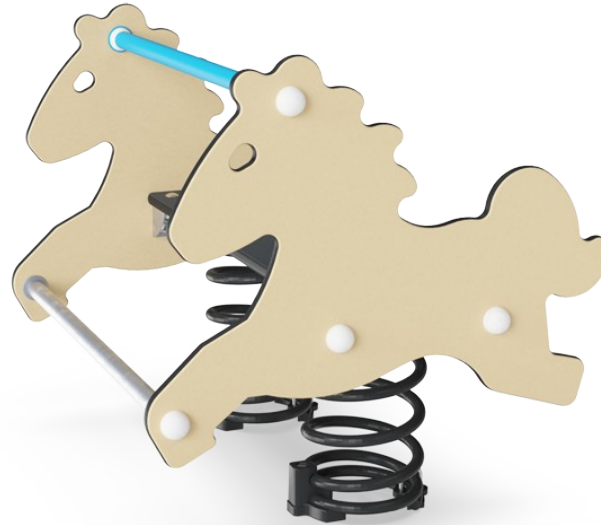

Gungande fjädergunga

Fysisk: de responsiva rörelserna stimulerar sinne för balans och rum – fundamentala motoriska färdigheter för förmågan att t.ex. sitta stilla på en stol. **Kognitiv:** förståelse för orsak och verkan när fjädergungan svarar på barnets rörelser.



Tema

Kognitiv: föreslår ett tema och uppmuntrar rollek, vilket stimulerar språk och kommunikation.



Dubbel sits

Socioemotionell: möjligheten att gunga två tillsammans stödjer samarbete. Fysisk kontakt med andra är dessutom bra för barns välmående och sänker kortisolnivåer (stresshormon).

Häst - bred fjädergunga

PCM106

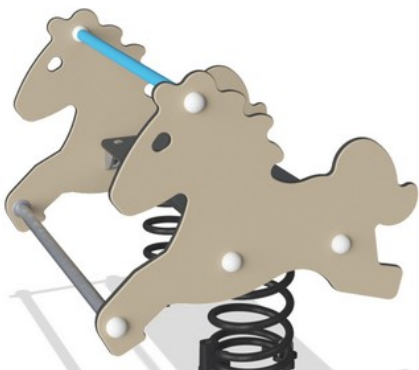

Paneler av 19 mm EcoCore™. EcoCore™ är ett mycket hållbart, miljövänligt material som inte bara är återvinningsbart efter användning, utan också består av material som tillverkats av +95% återvunnet material från livsmedelsförpackningar.



KOMPANS fjädrar är tillverkade av högkvalitativt fjäderstål enligt EN10270. Fjädrarna rengörs genom fosfatering innan de målas med en epoxiprimer samt ett pulverlack av polyester på ytan. Fjädrarna är fixerade med unika antiknipbeslag för maximal säkerhet och lång livslängd.

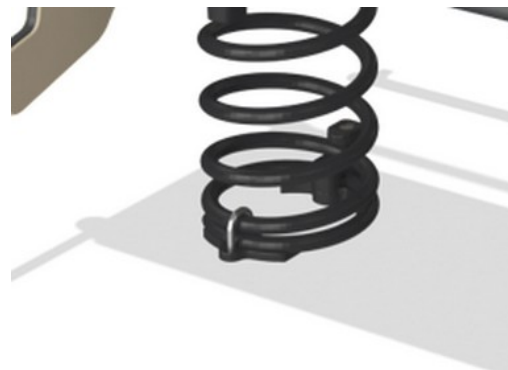

Fjädrarna fästs med unika klämskydd för maximal säkerhet och lång livslängd.



Handtaget är tillverkat av polypropen PP med en utmärkt slagstyrka som är användbar inom ett stort temperatur spann.



Sitsen är tillverkad av HPL med en tjocklek på 17,8 mm med en mycket hög slitstyrka och en unik KOMPAN nonskid ytstruktur.

Artikelnr. PCM106-0401

Installationsinformation

Max. fallhöjd	60 cm
Säkerhetsområde	8,7 m ²
Total installationstid	2,8
Grävdjup (volym)	0,27 m ³
Betong (volym)	0,00 m ³
Stolpdjup (standard)	42 cm
Fraktvikt	55 kg
Förankring	Nedgrävning ✓
	Ytmontering ✓
	g

Information om garanti

EcoCore HDPE	Livstidsgaranti
Reservdelar garanterade	10 år
Fjädrar	5 år



Hållbarhetsdata

PCM106

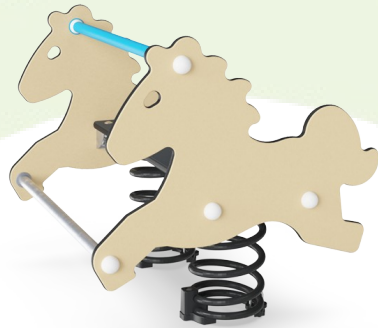

Cradle to Gate A1-A3	Totalt CO ₂ -utsläpp	CO ₂ e per kg	Återvunna material
	kg CO ₂ e	kg CO ₂ e/kg	%
PCM106-0401	121,09	2,32	40,61

Det övergripande ramverket som tillämpas för dessa faktorer är miljövarudeklarationen (EPD, Environmental Product Declaration), som kvantifierar "miljöinformation om produktens livscykel och möjliggör jämförelser av produkter som uppfyller samma funktion" (ISO, 2006). Denna struktur följer här och använder en livscykelanalys för hela produktstadiet från råmaterial till färdig produkt (A1-A3).

Kompan A/S

C.F. Tietgens Boulevard 32C
DK-5220 Odense SØ
Denmark



Verification of CO₂ calculation of: Freestanding play equipment



Data version no. 2023-10-05

The CO₂ calculation and data are in compliance with the principles of a carbon footprint impact according to the GHG protocol (Greenhouse Gas Protocol), Scope 3, cradle to gate related to all individual components in the product category: "Freestanding play equipment" represented by item no.: GXY916012-3417.

(Scope 3 emissions include emission sources in the upstream and downstream value chain).

Date: 30. October 2023 | Valid until: 30. October 2025

Verified by:



Julie Marie Vejsgaard Larsen, LCA & EPD Consultant

Verification based on report: Validation of CO₂ calculation of 9 categories of Kompan product line, version 1.0, prepared by: Bureau Veritas HSE, Denmark: Julie M. V. Larsen.

Publication date: 30. October 2023

By Bureau Veritas HSE
www.bureauveritas.dk
+45 7731 1000



Häst - bred fjädersgunga

PCM106

* Max fallhöjd | ** Totalhöjd | *** Säkerhetsyta

* Max fallhöjd | ** Totalhöjd

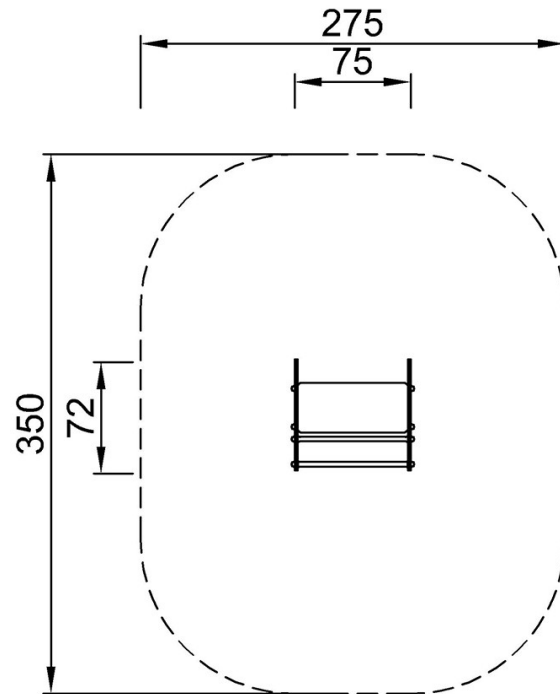

PCM106
*60cm
**72cm
*** 8.7m²

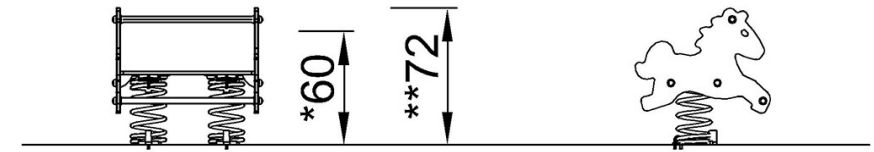

PCM106

[Klicka för att se TOP VIEW](#)

[Klicka för att se SIDE VIEW](#)