

FunPoint, Creator

PCT801

KOMPAN
Let's play

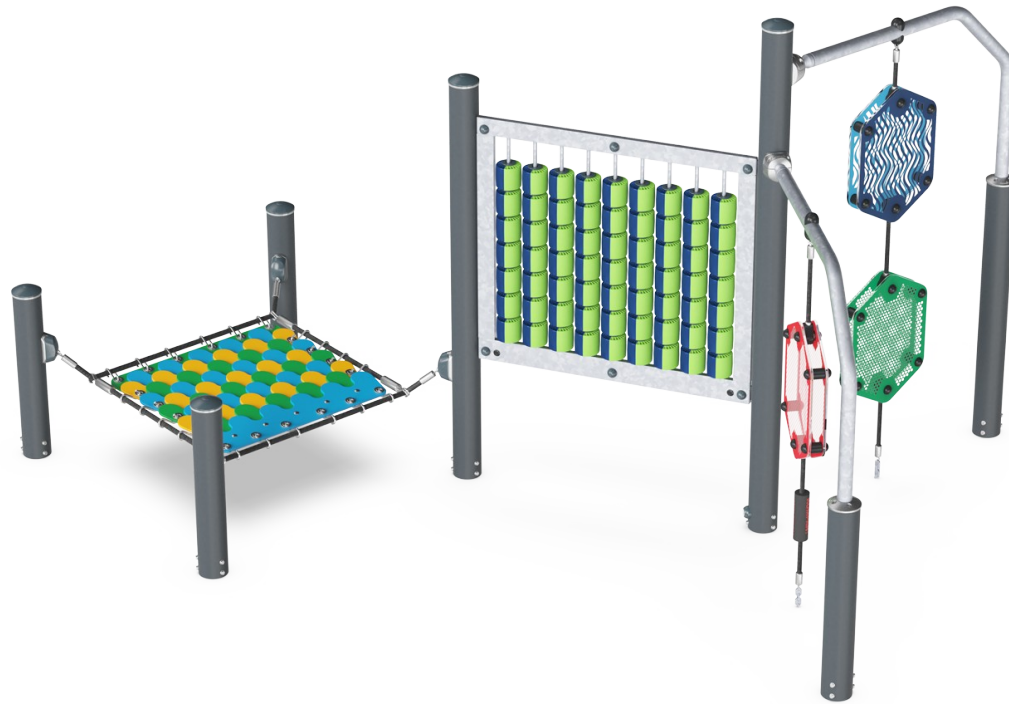

Produktnummer PCT801-0901

Allgemeine Produktinformation

Maße L x B x H	199x321x185 cm
Empfohlenes Alter	6+
Spielkapazität (Nutzer)	8
Farbauswahl	



Die vielfältigen Spielmöglichkeiten des FunPoint Creator motivieren Kinder immer wieder aufs Neue zu lustigen Spielpartien. Der Treffpunkt-Charakter ist offensichtlich, denn die Drachenschuppen-Membran bietet einen lustigen Sitzplatz um sich mit Freunden auszutauschen. Die Zeichenwand bietet für die Kinder eine Möglichkeit um sich kreativ

auszuprobieren, indem sie mit den zweifarbigen Rollen Buchstaben und Muster formen können. Dies ist eine schöne taktile Spielmöglichkeit, welche ein absolutes Highlight auf dem Spielplatz darstellt. Die drei Moiree-Effekt-Spieltafeln faszinieren die Kinder, da sich ihre Muster verändern, wenn man konzentriert auf das größere Muster blickt. Das

bringt Kinder dazu, nach dem "Wie?" zu fragen und zu versuchen, sich die Funktionsweise der Muster und die visuelle Effektbildung zu erklären. Ein kognitiv anregender Prozess, der das logische Denken und die Argumentationsfähigkeit der Kinder schult."

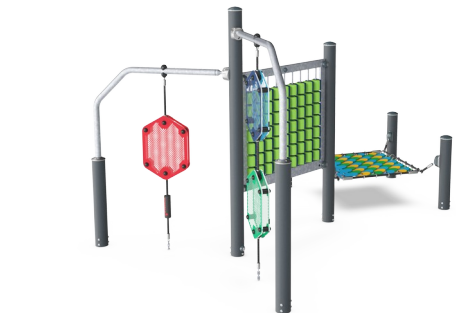

FunPoint, Creator

PCT801

KOMPAN
Let's play



Dichroitische Spieltafeln

Physisch: das Hängen an den mit Seilen gestützten Platten schult Gleichgewicht und Kreuzkoordination. **Sozial-Emotional:** beim Verdrehen der Platten, um Schatten zu erzeugen, lernen Kinder, sich abzuwechseln & zu kooperieren. **Kognitiv:** das Nachdenken über die Gründe für das Auftreten von Farben fördert das logische Denken.

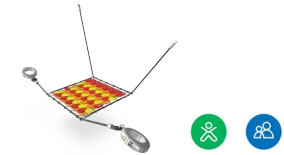
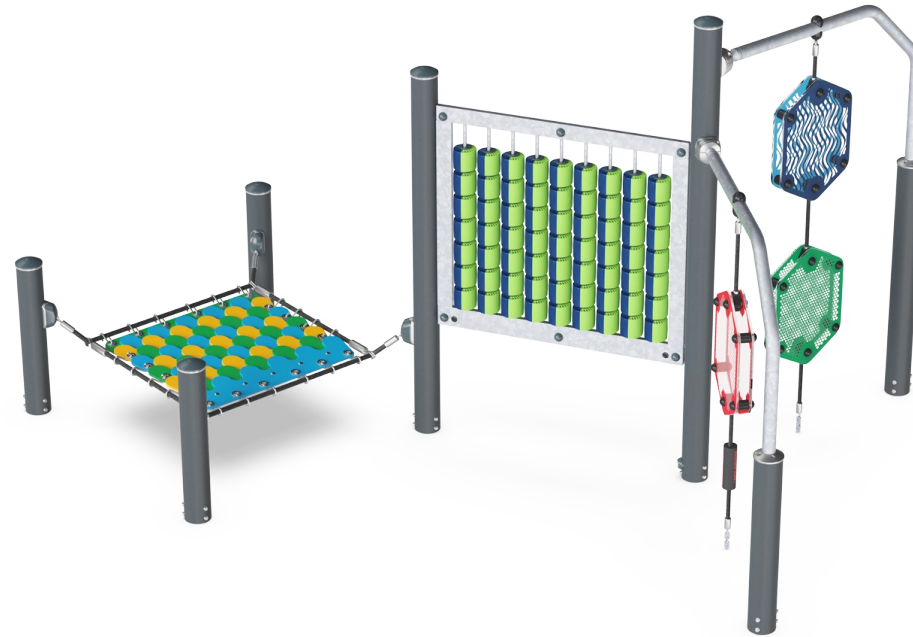

Drachenschuppe

Physisch: die Gummischuppen verleihen dem Sitz ein angenehmes Gefühl und stimulieren den Tastsinn. **Sozial-Emotional:** ein idealer Ort für eine Pause oder ein Treffen mit Freunden.



Zeichenwand

Physisch: Fördern die Feinmotorik und regen die Sinne an, wenn man sich an sie lehnt. Je nach Intensität wirkt dies beruhigend oder belebend. **Sozial-Emotional:** Die Zusammenarbeit und das Abwechseln von beiden Seiten fördert sozial-emotionale Fähigkeiten wie Kooperation. **Kreativ:** Die zweifarbigen Rollen können von beiden Seiten genutzt werden und regen zur Signalgebung und Kreativität an.

FunPoint, Creator

PCT801



Drehbare optische Spieltafeln aus zwei 7 mm dicken Polycarbonatplatten mit einem Abstand von 40 mm. Der innere Grafikdruck besteht aus einer innen liegenden Bildschicht und einer äußeren transparenten Schutzschicht. Sowohl die PC-Platte als auch der Lack auf Wasserbasis sind UV-stabilisiert, um ein Verblässen des Drucks zu verhindern.

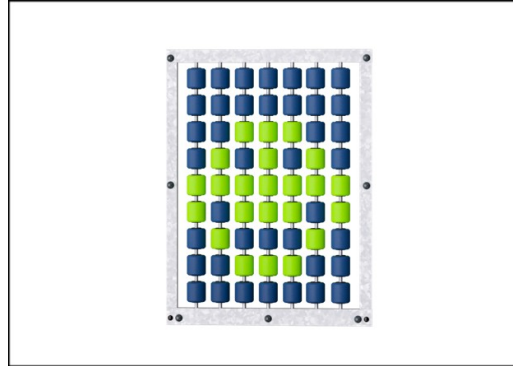

Die farbigen, drehbaren Rollen sind aus hochwertigem, UV-stabilisiertem und verstärktem Nylon (PA) hergestellt. Die Rollen sind auf vertikalen Stahlrohren in einem geschweißten Rahmen montiert. Alle Stahlteile sind feuerverzinkt.

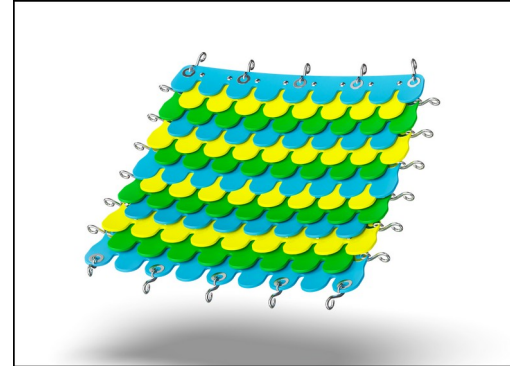

Bunte "Drachenschuppe" aus reibungsfester gummierter Membran in Förderband-Qualität mit ausgezeichneter UV-Beständigkeit. Eingebettet sind zwei Lagen verzinkter Stahldrahtarmierung, die die Membran extrem haltbar machen.



Die Pfosten sind aus hochwertigem, vorverzinktem Stahl mit pulverbeschichteter Oberfläche gefertigt. Die Pfostenabdeckungen bestehen aus UV-stabilisiertem Nylon (PA6).

Produktnummer PCT801-0901

Montage-Information

Max. freie Fallhöhe	33 cm
Fläche des Fallraums	24,8 m ²
Gesamt-Montagezeit	7,9
Erforderlicher Erdaushub	0,35 m ³
Betonbedarf	0,00 m ³
Fundamenttiefe (Standard)	90 cm
Versandgewicht	216 kg
Verankerungsoptionen	TV ✓ OFM ✓

Garantie-Information

Ersatzteilgarantie	10 Jahre
--------------------	----------



Umweltdaten

PCT801

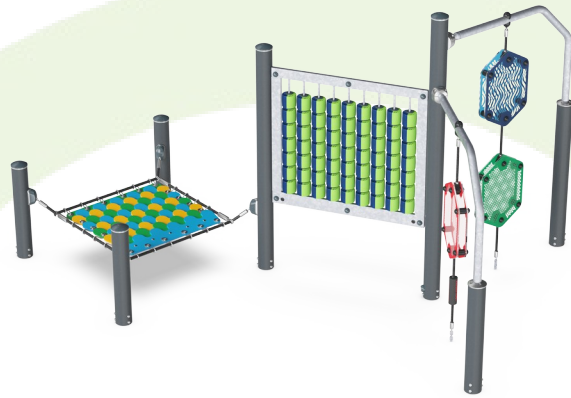

Von der Wiege bis zum Werkstor („cradle to gate“) (A1–A3)

CO ₂ -Emissionen gesamt	CO ₂ e pro kg	Recycelte Materialien	
kg CO ₂ e	kg CO ₂ e pro kg	%	
PCT801-0901	742,31	4,69	33,73

Den allgemeinen Rahmen für diese Faktoren bilden die Umweltproduktdeklarationen (EPDs). Mithilfe dieser Grundregeln können die Umweltinformationen über den Lebenszyklus eines Produkts hinweg quantifiziert und Vergleiche zwischen Produkten, die dieselbe Funktion erfüllen, angestellt werden (vgl. ISO, 2006). Diese Struktur wird hier befolgt. Der Ansatz zur Lebenszyklusbewertung wird dabei auf die gesamte Herstellungsphase – vom Rohstoff bis zur Herstellung (A1–A3) – angewendet.

Kompan A/S
C.F. Tietgens Boulevard 32C
DK-5220 Odense SØ
Denmark



Verification of CO₂ calculation of:
Play systems



Data version no. 2023-10-05

The CO₂ calculation and data are in compliance with the principles of a carbon footprint impact according to the GHG protocol (Greenhouse Gas Protocol), Scope 3, cradle to gate related to all individual components in the product category: "Play systems" represented by item no.: PCM200321-0950.

(Scope 3 emissions include emission sources in the upstream and downstream value chain).

Date: 30. October 2023 | Valid until: 30. October 2025

Verified by:

Julie Marie Vejsgaard Larsen, LCA & EPD Consultant

Verification based on report: Validation of CO₂ calculation of 9 categories of Kompan product line, version 1.0, prepared by: Bureau Veritas HSE, Denmark: Julie M. V. Larsen.

Publication date: 30. October 2023

By Bureau Veritas HSE
www.bureauveritas.dk
+45 7731 1000



FunPoint, Creator

PCT801

* Max freie Fallhöhe | ** Gesamthöhe | *** Fläche des Fallraums

* Max freie Fallhöhe | ** Gesamthöhe

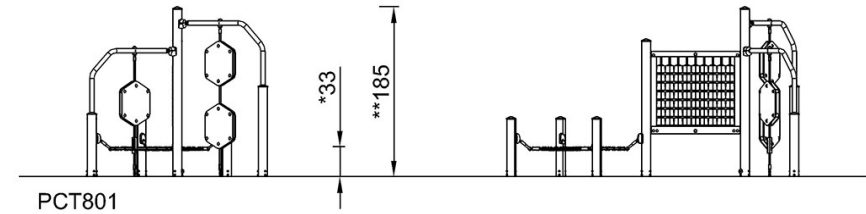
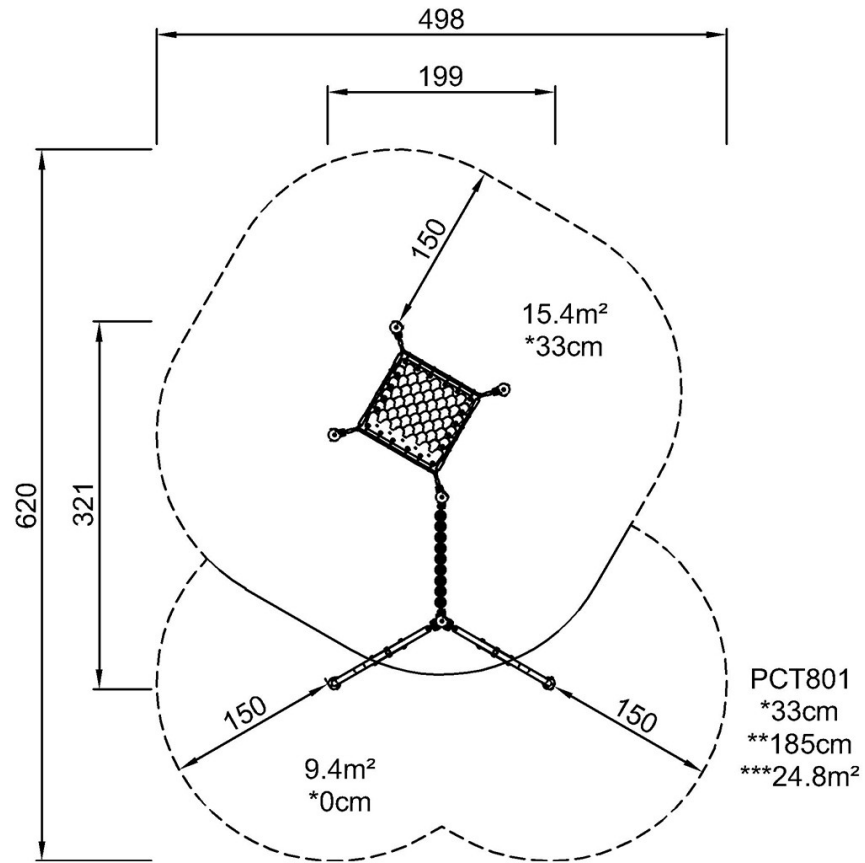

[Klicken Sie hier, um die DRAUFSICHT anzuzeigen](#)

[Klicken Sie hier, um die SEITENANSICHT anzuzeigen](#)