

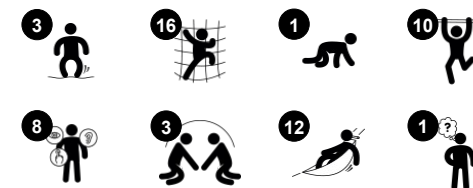

Varenr. COR294001-1102

Generel produktinformation

Dimensioner LxBxH	717x595x445 cm
Alder	5+
Antal brugere	18
Farvemuligheder	



WOW! Det er børnenes reaktion, når de ser og leger på goplen, et gennemsigtigt vartegn med fangearme omkring dets kanter! Man er garanteret en usædvanlig sjov og udfordrende klatreoplevelse. Det gennemsigtige design giver en god udsigt både udefra og indefra. Muskelstyrke, balance og krydskoordination trænes, når børn klatrer i de meget forskellige

indgange i platformen: hoppende net med eller uden klatring, robuste stænger og rebstiger med hoppende gummimembraner. Den rummelige platform inde i gopler er et fremragende mødested for grupper af børn. Det vippede gulv gør det sjovt, da børn har brug for at justere deres muskelspænding for at forblive i balance. Social og følelsesmæssige

færdigheder som selvregulering trænes i gopler.



Gople

COR29400



Højde

Social-emotionelle evner: her udvikler børn mod og selvregulering som de er højt oppe, der påvirker deres selvtillid positivt.

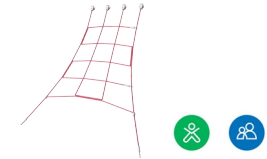

Klatre-net

Fysiske evner: det skrående net understøtter til opadgående klatring. Det understøtter krydskoordinering, rumlig bevidsthed og muskelstyrke, som børn klatrer hurtigt op.
Social-emotionelle evner: de store masker tillader børn at sidde sammen og dele.



Klatrerampe

Fysiske evner: de små knuder giver ekstra støtte til hænder og fødder, som børn klatrer op og ned ad rebet. Klatring understøtter rumlig bevidsthed, krydskoordinering og muskelstyrke. **Social-emotionelle evner:** her understøttes samarbejde og tage skift, som børn passer på hinanden imens de klatrer.



Skrå platform

Fysiske evner: her trænes balancen og rumfornemmelse. **Social-emotionelle evner:** udvikles mod, selvtillid, hensyntagen og turtagning som alle er vigtige færdigheder.



Brandmandsstangen

Fysiske evner: her understøttes koordination og muskelopbygning, som børn glider ned. Når børn lander styrker det deres knogletæthed. **Social-emotionelle evner:** børnene lærer at skiftes og tage risici.



Membran

Fysiske evner: træner ben-, arm- og kernemuskulatur samt motoriske færdigheder såsom krydskoordinering og proprioception. **Social-emotionelle evner:** her lærer børnene at tage hensyn og hjælpe hinanden når de skal op eller ned.

Gople

COR29400



Reb af UV-stabiliserede PES-rebtråde med indvendig stålkabelforstærkning. Polyester garnet er fremstillet af +95 % genanvendte forbrugeraffald og smeltes induktivt på hver streng. Rebene er meget slidstærke og hærværksresistente og kan udskiftes på stedet, hvis det er nødvendigt.



Corocord 'S'-klemmer bruges som universelle forbindelser i Corocord-produkter. 8 mm rustfrit stålstænger med afrundede kanter presses rundt om rebene med en speciel hydraulisk presse, hvilket gør dem til den ideelle samling: sikker, holdbar og hærværksikret, og med den fleksibilitet som en rebstruktur behøver.

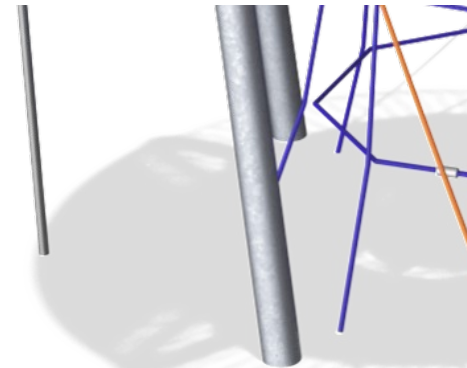

Stålstolperne er varmgalvaniseret indvendigt og udvendigt med blyfri zink. Galvaniseringen har fremragende korrosionsbestandighed i udendørs miljøer og kræver lav vedligeholdelse.



Corocord-membraner består af et friktionssikkert gummimateriale i samme kvalitet som transportbånd med fremragende UV-modstand. Testet og overholder REACH-krav til PAH. En fire-lags armering lavet af vævet polyester er indlejret. Armeringen og de to overfladelag resulterer i en samlet tykkelse på 7,5 mm.

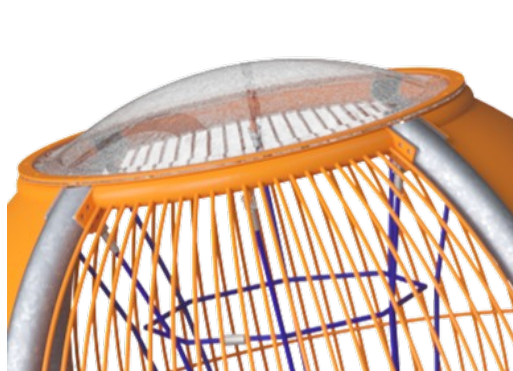

En gennemsigtig PC-boble dækker toppen af Goplen, så børnene kan se himlen.

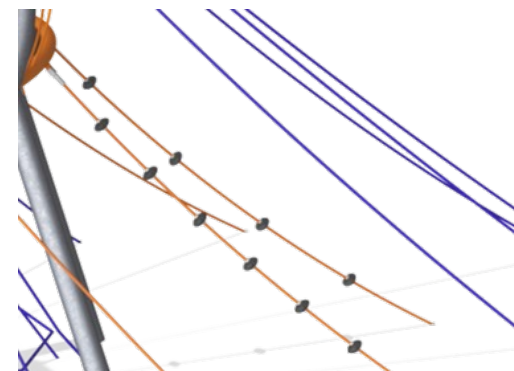

Gopler-reb er udstyret med små sorte EPDM ufos, som kan bruges som støtte til hænder og fødder, når man klatrer i rebet.

Varenr. COR294001-1102

Installationsinformation

Maks. faldhøjde	245 cm
Faldområde	64,0 m ²
Installationstid (timer)	68,6
Udgravningsmængde	13,83 m ³
Betonmængde	8,10 m ³
Forankringsdybde	110 cm
Fragtvægt	1.240 kg
Forankringsmuligheder	Overflade ✓ I jorden ✓

Garanti

Aluminium Klemmer	10 år
Corocord reb	10 år
Membran	2 år
S-Klemmer	10 år
Garanterede reservedele	10 år



Bæredygtighedsdata

COR29400

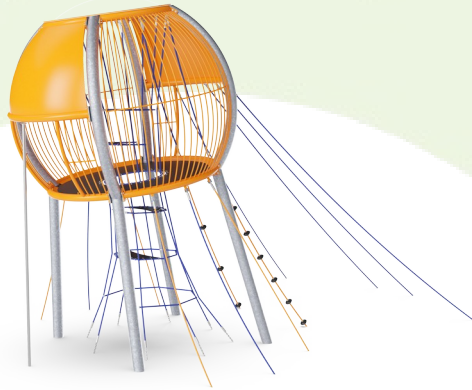

Vugge-til-port A1-A3	Total CO ₂ udledning	CO ₂ e/kg	Gen-anvendte materialer
	kg CO ₂ e	kg CO ₂ e/kg	%
COR294001-1102	2.436,42	2,78	45,43

Den overordnede ramme for disse faktorer er Environmental Product Declaration (EPD), som kvantificerer "miljøoplysninger om et produkts livscyklus og muliggør sammenligninger mellem produkter, der opfylder samme funktion" (ISO, 2006). Dette følger strukturen og anvender en livscyklusvurderingstilgang til hele produktfasen fra råvarer til fremstilling (A1-A3))

Kompan A/S
C.F. Tietgens Boulevard 32C
DK-5220 Odense SØ
Denmark



Verification of CO₂ calculation of: Corocord



Data version no. 2023-10-05

The CO₂ calculation and data are in compliance with the principles of a carbon footprint impact according to the GHG protocol (Greenhouse Gas Protocol), Scope 3, cradle to gate related to all individual components in the product category: "Corocord" represented by item no.: COR314011-1101.

(Scope 3 emissions include emission sources in the upstream and downstream value chain).

Date: 30. October 2023 | Valid until: 30. October 2025

Verified by:

Julie Marie Vejsgaard Larsen, LCA & EPD Consultant

Verification based on report: Validation of CO₂ calculation of 9 categories of Kompan product line, version 1.0, prepared by: Bureau Veritas HSE, Denmark: Julie M. V. Larsen.

Publication date: 30. October 2023

By Bureau Veritas HSE
www.bureauveritas.dk
+45 7731 1000



* Maks. faldhøjde | ** Samlet højde | *** Faldområde

* Maks. faldhøjde | ** Samlet højde

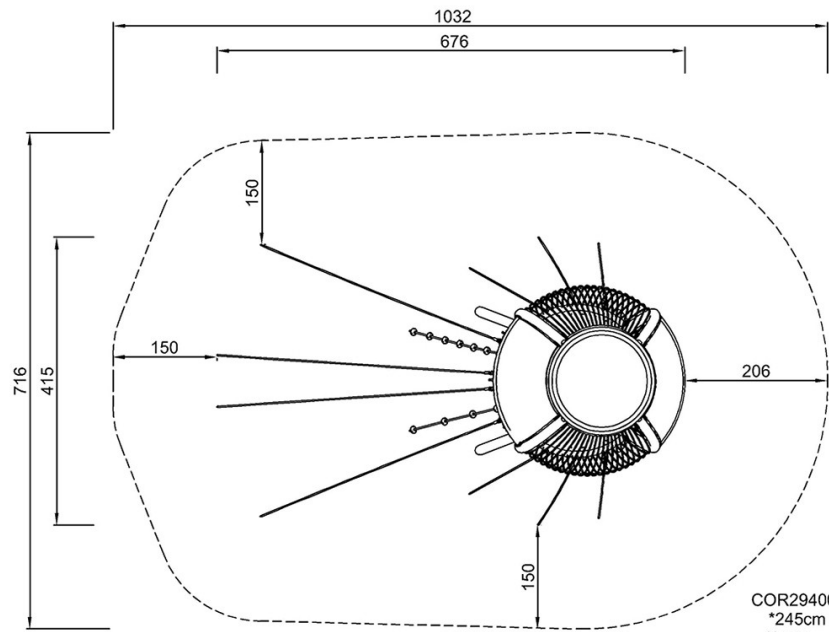

COR294001
*245cm
**445cm
***64m²

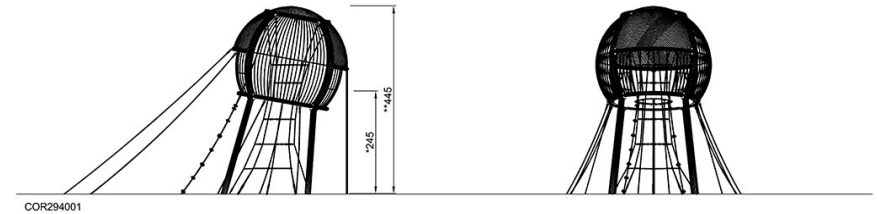

[Klik for at se FRA OVEN](#)

[Klik for at se FRA SIDEN](#)