



Lektorn med ledstänger

KPL1019

KOMPAN
Let's play



Artikelnr. KPL101911-0902	
Generell produktinformation	
Dimension LxWxH	395x587x376 cm
Åldersgrupp	4+
Kapacitet (användare)	12
Färgalternativ	 

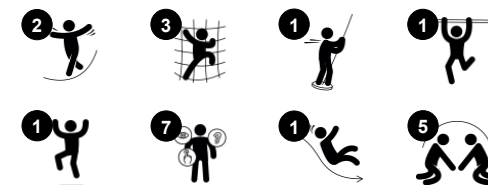

Lektornet med ledstänger är en spännande och rolig lekstruktur som bidrar med många skräck och magkittlande upplevelser samtidigt som den ger många olika lekalternativ. Under strukturen ger en lekpanel möjlighet för lugnare och tystare lek. Strukturen motiverar barn genom att erbjuda variation och nivåanpassade utmaningar i klättring och navigering av tornet

och nätet. Klättring stärker musklerna och hjälper till att utveckla korskoordineringsförmåga. Detta förbättrar ett barns förmåga att använda båda sidor av hjärnan och stöder därmed de interna strukturer som möjliggör läsning och tänkande. På plattformen ger en utsikt över lekplatsen ovanifrån en känsla av hisnande höjd. Att

rutscha är oerhört spännande. Det stöder hållning och balans som är viktiga färdigheter för små barn när de växer. Dessa färdigheter är grunden för alla andra fysiska färdigheter och är viktiga för att navigera säkert i världen. Med de många olika lek alternativ i lektornet kommer barn att leka här om och om igen.



Lektorn med ledstänger

KPL1019



Klätterrör

Fysisk: att klättra övar muskelstyrka, korskoordination och rumsuppfattning.

Socioemotionell: uppmuntrar socialt umgänge på stängerna.



Ledstänger

Fysisk: koordination, arm- och magmuskler tränas. Att landa stärker bentätheten som särskilt utvecklas i tidig barndom.

Socioemotionell: turordning och att ta risker.



Klätternät

Fysisk: här utvecklas korskoordinering och muskelstyrka när barn klättrar. De stora näten ger möjlighet att klättra och krypa igenom, vilket stödjer rumslig medvetenhet och proprioception. **Socioemotionell:** de stora näten gör det möjligt för fler barn att sitta tillsammans och prata.



Rutsch

Fysisk: att rutscha utvecklar rumsuppfattning och sinne för balans. Att sitta upp och åka ner tränar magmuskler. **Socioemotionell:** empati utvecklas genom att turas om.



Klättervägg

Fysisk: utvecklar barnens koordination och muskelstyrka när de klättrar.

Socioemotionell: tvåsidig klättring uppmuntrar samarbete.

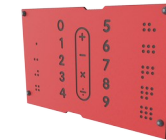

Nummer och formpanel

Kognitiv: stimulera barnens språkkunskaper och kunskaper om siffror och geometriska former.

Lektorn med ledstänger

KPL1019



Paneler av 19 mm EcoCore™. EcoCore™ är ett mycket hållbart, miljövänligt material som inte bara är återvinningsbart efter användning, utan också består av material som tillverkats av +95% återvunnet material från livsmedelsförpackningar.



Tornets huvud stolpar av antingen furu eller aluminium har varmförzinkade stål fundament. Fundamenten höjer stolparna 20mm från marken för att undvika kontakt med mark materialet.



Golv och panelaktiviteter finns i två typer av material: Vattentät plywood av tall och al med halkskydd på båda sidor, tjocklek 21,5 mm. HPL högtryckslaminat med en halksäker yta enligt EN 438-6, tjocklek 17,8mm.

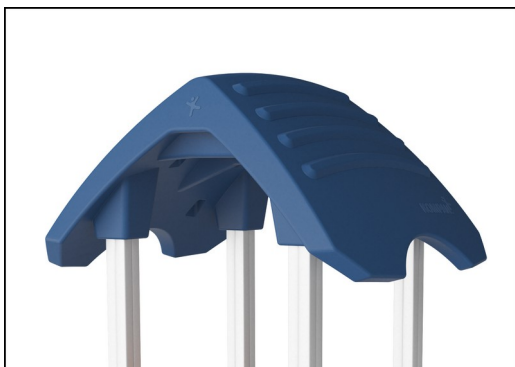

De stora ihåliga komponenterna är tillverkade av 100% återvinningsbar PE. Taket som visas är gjutet i ett stycke med en vägg tjocklek på minst 5,5 mm för att säkerställa hög hållbarhet i alla klimat runt om i världen.

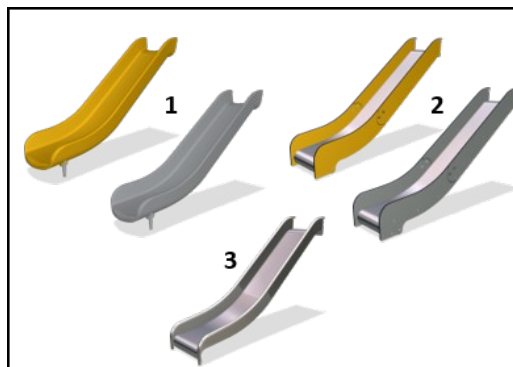

Rutschkanor finns i tre olika material: gjutna i ett stycke av Polyetenplast, Kombinerade EcoCore™-sidor och i rostfritt stål t=2mm. Komplet rostfritt stål AISI304 t=2mm.



Klätternäten är tillverkade av UV-stabiliserat PA-rep med inre stålkabelförstärkning. Repet är induktionsbehandlas för att få maximalt fäste mellan stål och rep som ger utmärkt motstånd mot slitage. Alla repfästen är tillverkade av 100% återvinningsbar plast material.

Artikelnr. KPL101911-0902

Installationsinformation

Max. fallhöjd	209 cm
Säkerhetsområde	41,0 m ²
Total installationstid	12,7
Grävdjup (volym)	1,35 m ³
Betong (volym)	0,50 m ³
Stolpdjup (standard)	90 cm
Fraktvikt	404 kg
Förankring	Nedgrävning ✓
	Ytmontering ✓

Information om garanti

Aluminium	15 år
EcoCore HDPE	Livstidsgaranti
Tallträ	10 år
Rep & nät	10 år
Reservdelar garanterade	10 år



Hållbarhetsdata

KPL1019



Cradle to Gate A1-A3	Totalt CO ₂ -utsläpp	CO ₂ e per kg	Återvunna material
	kg CO ₂ e	kg CO ₂ e/kg	%
KPL101911-0902	481,28	1,53	34,37

Det övergripande ramverket som tillämpas för dessa faktorer är miljövarudeklarationen (EPD, Environmental Product Declaration), som kvantifierar "miljöinformation om produktens livscykel och möjliggör jämförelser av produkter som uppfyller samma funktion" (ISO, 2006). Denna struktur följer här och använder en livscykelanalys för hela produktstadiet från råmaterial till färdig produkt (A1-A3).

Kompan A/S
C.F. Tietgens Boulevard 32C
DK-5220 Odense SØ
Denmark



Verification of CO₂ calculation of: Play systems



Data version no. 2023-10-05

The CO₂ calculation and data are in compliance with the principles of a carbon footprint impact according to the GHG protocol (Greenhouse Gas Protocol), Scope 3, cradle to gate related to all individual components in the product category: "Play systems" represented by item no.: PCM200321-0950.

(Scope 3 emissions include emission sources in the upstream and downstream value chain).

Date: 30. October 2023 | Valid until: 30. October 2025

Verified by:

Julie Marie Vejsgaard Larsen, LCA & EPD Consultant

Verification based on report: Validation of CO₂ calculation of 9 categories of Kompan product line, version 1.0, prepared by: Bureau Veritas HSE, Denmark: Julie M. V. Larsen.

Publication date: 30. October 2023

By Bureau Veritas HSE
www.bureauveritas.dk
+45 7731 1000



Lektorn med ledstänger

KPL1019

* Max fallhöjd | ** Totalhöjd | *** Säkerhetsyta

* Max fallhöjd | ** Totalhöjd

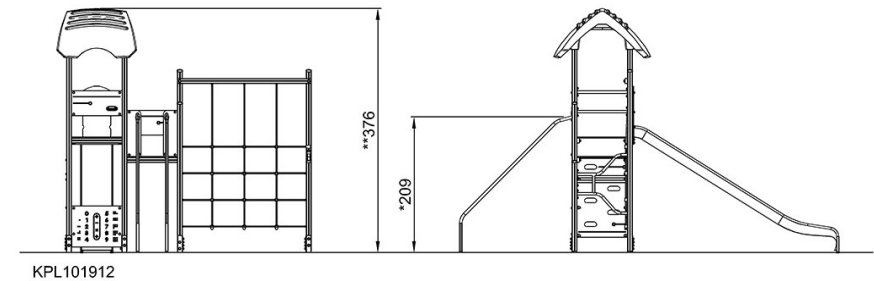
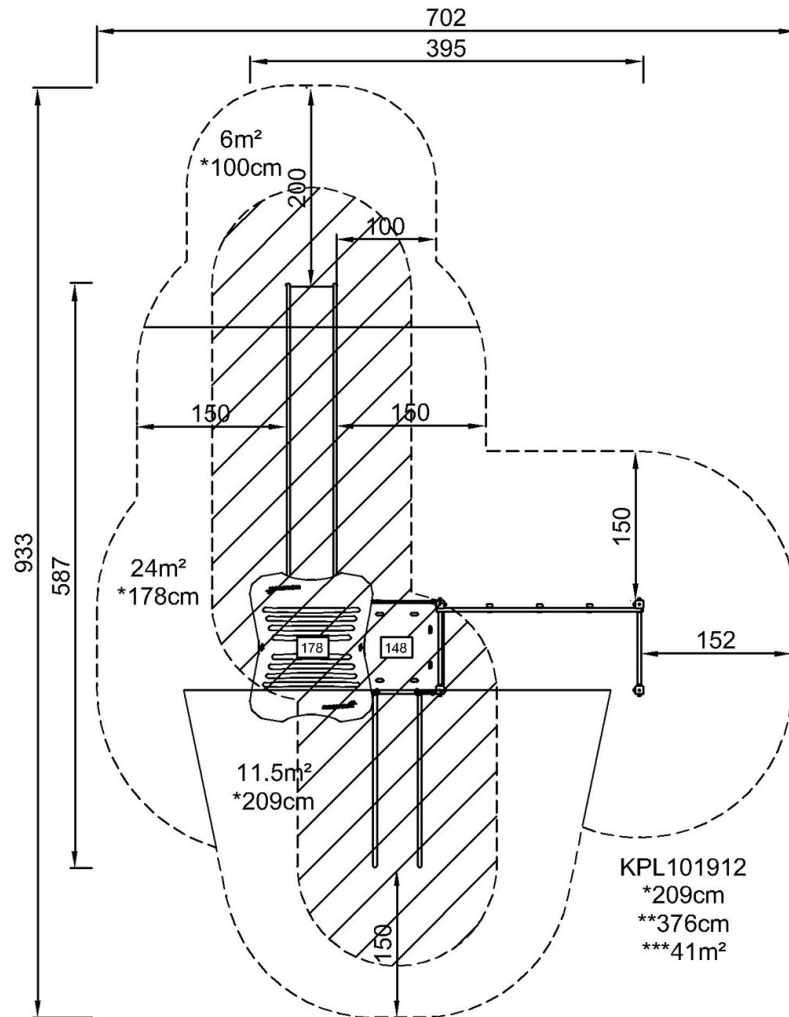

[Klicka för att se TOP VIEW](#)

[Klicka för att se SIDE VIEW](#)