

Lastbil

M534

KOMPAN
Let's play



Artikelnr. M53471-3418P

Generell produktinformation

Dimension LxWxH	156x273x190 cm
Åldersgrupp	6m+
Kapacitet (användare)	8
Färgalternativ	

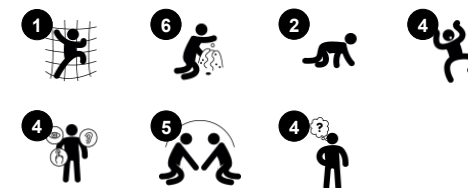

Vägens kungar susar förbi i KOMPANS stora lastbil, med ratt och växelspak i förarhytten - och sovkabin. På flaket finns en extra ratt, en skorsten och ett lekbord samt plats för passagerare och en hel massa gods av olika slag. Om motorn skulle börja krångla så är det bara för mekanikern att klättra ned och reparera den.

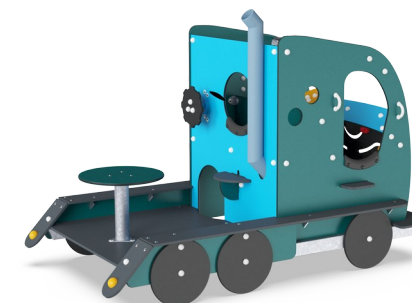

Lastbil

M534

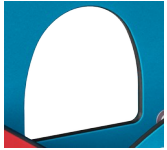

Fönster

Socioemotionell: uppmuntrar samarbete och interaktion mellan sidor.

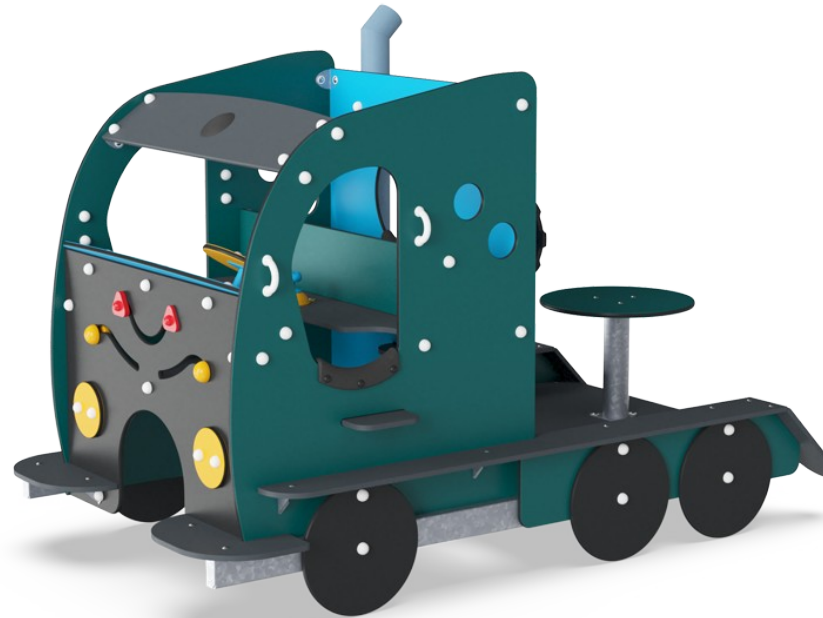

Panel med lekkulor

Socioemotionell: kan lekas med från båda sidor, uppmuntrar samarbete. **Kognitiv:** förståelse för orsak och verkan. **Kreativ:** lämna avtryck genom att placera kulorna i olika position.



Bord

Socioemotionell: en fin mötesplats att dela upplevelsen, vilket skapar ett socialt scenario där kommunikation och samarbete uppmuntras.



Tema

Kognitiv: föreslår ett tema och uppmuntrar rollek, vilket stimulerar språk och kommunikation.



Krypa-genom hål

Fysisk: kors-koordinering, förmågan att kunna avgöra de egna kroppsdelarnas positionering, och rumsuppfattning utvecklas genom att klättra och krypa igenom hålet. **Socioemotionell:** samarbete och turas om. **Kognitiv:** genom att undersöka om kroppen får plats genom hålet ökar förståelse för rum, form och storlek samt kroppsuppfattning



Vridbart hjul

Kognitiv: det manipulerbara föremålet stimulerar förståelsen av orsak och verkan.

Lastbil

M534



Paneler av 19 mm EcoCore™. EcoCore™ är ett mycket hållbart, miljövänligt material som inte bara är återvinningsbart efter användning, utan också består av material som tillverkats av +95% återvunnet material från livsmedelsförpackningar.

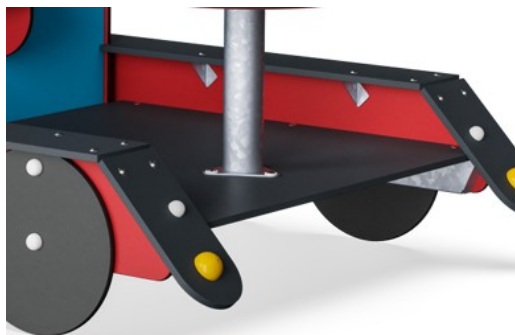

Fotstödet är tillverkat av HPL med en tjocklek på 17,8 mm med mycket hög bärhållfasthet och en unik icke-glidande ytstruktur.



Stålytorna är varmförzinkade in- och utvändigt med blyfri zink. Förzinkningen har bra beständighet mot korrosion och är underhållsfri.

Artikelnr. M53471-3418P

Installationsinformation

Max. fallhöjd	90 cm
Säkerhetsområde	23,7 m ²
Total installationstid	12,6
Grävdjup (volym)	0,61 m ³
Betong (volym)	0,00 m ³
Stolpdjup (standard)	63 cm
Fraktvikt	419 kg
Förankring	Nedgrävning ✓
	Ytmontering ✓

Information om garanti

EcoCore HDPE	Livstidsgaranti
Varmförzinkat stål	Livstidsgaranti
HPL plattformar	15 år
PUR-komponenter	10 år
Reservdelar	10 år
garanterade	



Avgasröret är tillverkat av polypropylen med utmärkt slaghållfasthet och kan användas inom ett stort temperaturintervall.

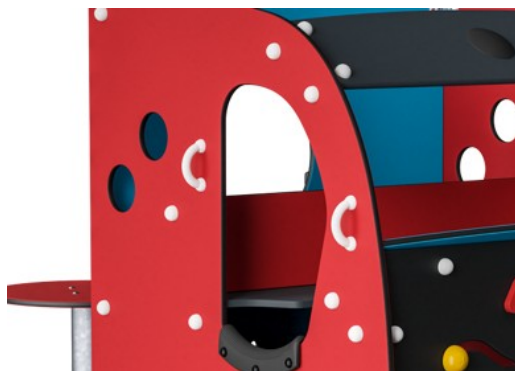

Handtagen är tillverkade av formsprutad högkvalitativ nylon (PA6). PA6 har bra slitstyrka och slaghållfasthet.



KOMPAN GreenLine-versionerna är designade med ultimata miljövänliga material med lägsta möjliga CO₂e-utsläppsfaktor, t.ex. EcoCore™-paneler som består av +95% återvunnet marint avfall.



Hållbarhetsdata

M534

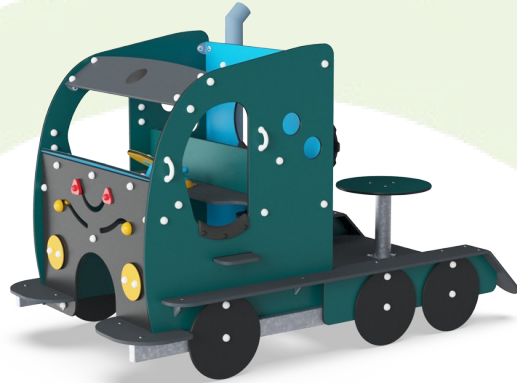

Cradle to Gate A1-A3	Totalt CO ₂ -utsläpp	CO ₂ e per kg	Återvunna material
	kg CO ₂ e	kg CO ₂ e/kg	%
M53471-3418P	586,53	1,73	49,25

Det övergripande ramverket som tillämpas för dessa faktorer är miljövarudeklarationen (EPD, Environmental Product Declaration), som kvantifierar "miljöinformation om produktens livscykel och möjliggör jämförelser av produkter som uppfyller samma funktion" (ISO, 2006). Denna struktur följer här och använder en livscykelanalys för hela produktstadiet från råmaterial till färdig produkt (A1-A3).

Lastbil

M534

* Max fallhöjd | ** Totalhöjd | *** Säkerhetsyta

* Max fallhöjd | ** Totalhöjd

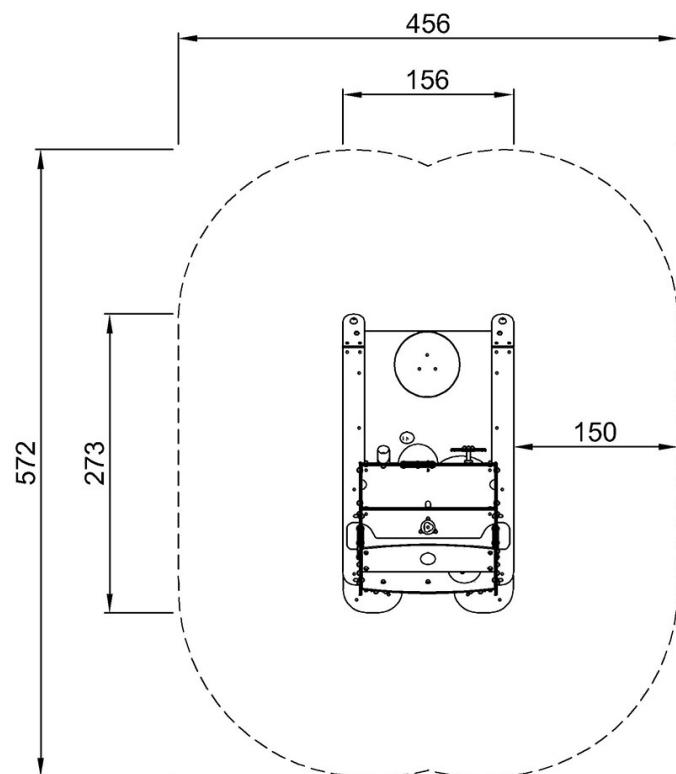

M53471
*90cm
**190cm
***23.7m²

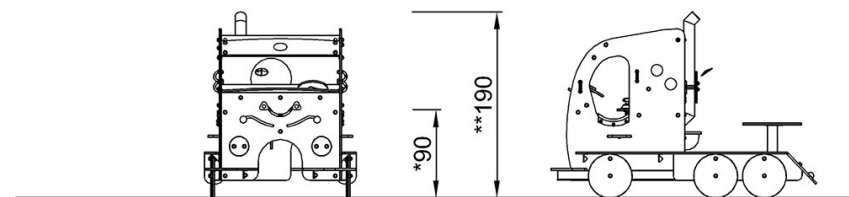

M53471

[Klicka för att se TOP VIEW](#)

[Klicka för att se SIDE VIEW](#)