

# Mini-Auto

M531

**KOMPAN**  
Let's play



Das Mini-Auto zieht Säuglinge und Kleinkinder an durch die niedlichen runden Formen und die leuchtenden Farben. Das manipulative Lenkrad, Getriebe und die gelben Scheinwerferkugeln können immer wieder angefasst und gedreht werden. Das Auto hat drei Abteile, von denen zwei relativ offen nach vorne und hinten ausgerichtet sind. Beide

bieten reichlich Sitzgelegenheiten, im hinteren Bereich befinden sich zudem zwei Basteltische. Die Themen Verkehr und Auto sind den Kleinkindern bekannt. Sie nehmen einen Ausgangspunkt in der nahen Welt der Kleinkinder und eröffnen die Möglichkeit, in die weite Welt zu gehen. Dramatische Spielszenarien wie der Besuch bei der Familie

werden im Mini-Auto immer wieder durchgespielt. Dies ist ein wichtiger Beitrag zur Entwicklung der Sprach- und Lesekompetenz.

Produktnummer M53170-3313P	
<b>Allgemeine Produktinformation</b>	
Maße L x B x H	103x176x98 cm
Empfohlenes Alter	1+
Kapazität (Nutzer)	6
Farbauswahl	

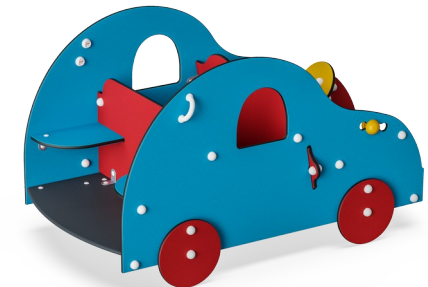
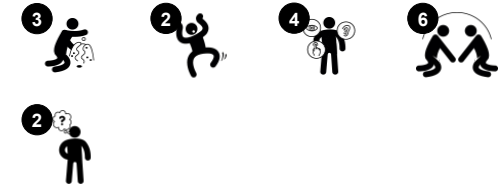

# Mini-Auto

M531



## Bank

**Sozial-Emotional:** zusammen eine Pause machen oder spielen - alles trainiert Sozialkompetenzen.



## Fenster

**Sozial-Emotional:** lädt zur Interaktion zwischen den beiden Seiten und zu kooperativem Spielverhalten ein.



## Thema

**Kognitiv:** Gibt ein Thema vor und unterstützt so das Rollenspiel, was die Sprache und Kommunikation trainiert.

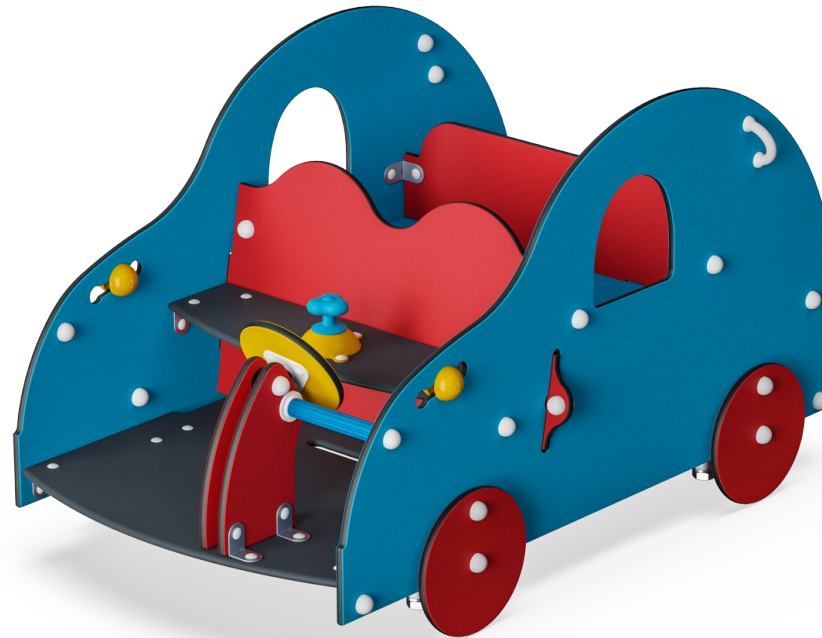

## Gangschaltung

**Sozial-Emotional:** Kooperation, Abwechseln, Teilen **Kognitiv:** suggeriert ein Thema und unterstützt das dramatische Spiel, was wiederum die sprachlichen Fähigkeiten stimuliert.



## Lenkrad

**Kognitiv:** Der veränderbare Teil fördert das Verständnis von Ursache und Wirkung.



## spielsphäre

**Sozial-Emotional:** von beiden Seiten beispielbar, was die Zusammenarbeit fördert. **Kognitiv:** verständnis von Ursache und Wirkung. **Kreativ:** eine Spur hinterlassen und die Sphären in verschiedenen Positionen platzieren.

# Mini-Auto

M531

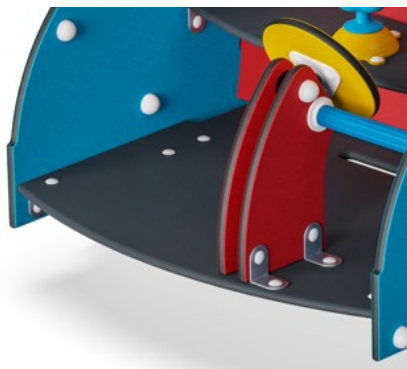

Wände aus 19 mm EcoCore™. EcoCore™ ist ein äußerst langlebiges, ressourcenschonendes Material, das nicht nur nach Gebrauch recycelbar ist, sondern auch aus Material besteht, das zu +95 % aus recyceltem Post-Consumer-Material aus Lebensmittelverpackungsabfällen hergestellt wird.

Die Fußstütze besteht aus HPL (Hochdrucklaminat) mit einer Dicke von 17,8 mm mit einer sehr hohen Verschleißfestigkeit und einer einzigartigen rutschfesten KOMPAN-Oberflächenstruktur.

Der Handgriff besteht aus Polypropylen (PP), was für eine ausgezeichnete Verschleißfestigkeit und hohe Temperaturbeständigkeit sorgt.

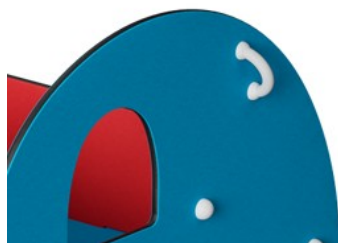
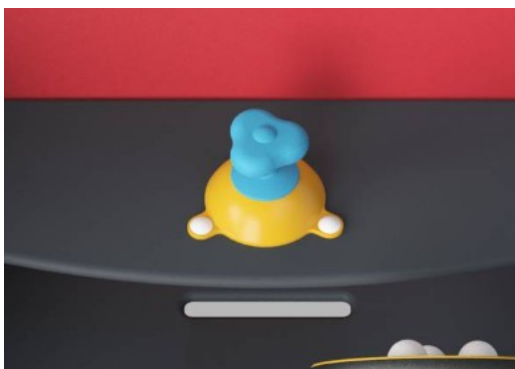

Der Schalthebel ist aus PP gefertigt. PP hat eine gute Verschleiß- und Stoßfestigkeit.

Die Griffe werden aus hochwertigem, spritzgegossenem Polyamid (PA6) hergestellt. PA6 hat eine gute Verschleiß- und Schlagfestigkeit.

Produktnummer M53170-3313P

## Montage-Information

Max. freie Fallhöhe	45 cm
Fläche des Fallraums	17,3 m <sup>2</sup>
Gesamt-Montagezeit	5,6
Erforderlicher Erdaushub	0,15 m <sup>3</sup>
Betonbedarf	0,00 m <sup>3</sup>
Fundamenttiefe (Standard)	42 cm
Versandgewicht	215 kg
Verankerungsoptionen	TV ✓ OFM ✓

## Garantie-Information

EcoCore HDPE	Lebenslang
Verzinkter Stahl	Lebenslang
HPL-Plattformen	15 Jahre
PE/PP Bestandteile	5 Jahre
Ersatzteilgarantie	10 Jahre



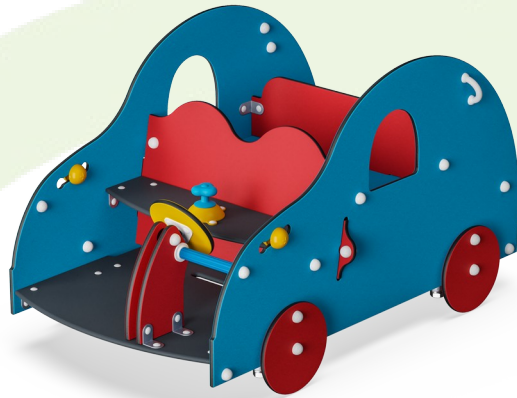

**Von der Wiege bis  
zum Werkstor („cradle  
to gate“) (A1–A3)**

**CO<sub>2</sub>-  
Emissionen  
gesamt**

kg CO<sub>2</sub>e

**CO<sub>2</sub>e pro  
kg**

kg CO<sub>2</sub>e pro  
kg

**Recycelte  
Materialie  
n**

%

**M53170-3313P**

223,84

1,60

55,59

Den allgemeinen Rahmen für diese Faktoren bilden die Umweltproduktdeklarationen (EPDs). Mithilfe dieser Grundregeln können die Umweltinformationen über den Lebenszyklus eines Produkts hinweg quantifiziert und Vergleiche zwischen Produkten, die dieselbe Funktion erfüllen, angestellt werden (vgl. ISO, 2006). Diese Struktur wird hier befolgt. Der Ansatz zur Lebenszyklusbewertung wird dabei auf die gesamte Herstellungsphase – vom Rohstoff bis zur Herstellung (A1–A3) – angewendet.

# Mini-Auto

M531

\* Max freie Fallhöhe | \*\* Gesamthöhe | \*\*\* Fläche des Fallraums

\* Max freie Fallhöhe | \*\* Gesamthöhe

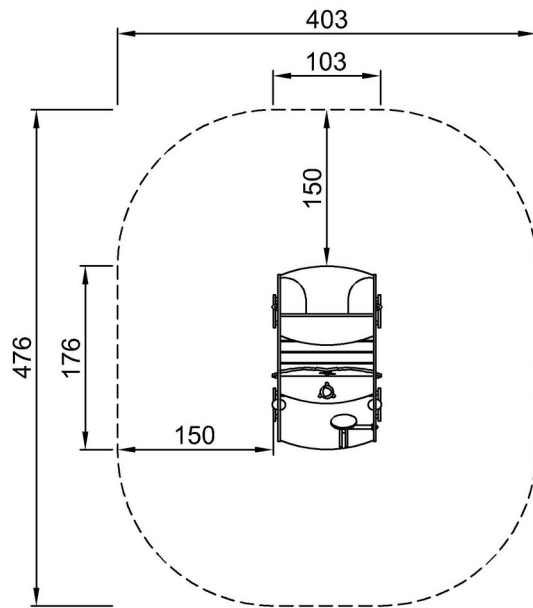

M53170P  
\*45cm  
\*\*98cm  
\*\*\*17.3m<sup>2</sup>



M53170P

[Klicken Sie hier, um die DRAUFSICHT anzuzeigen](#)

[Klicken Sie hier, um die SEITENANSICHT anzuzeigen](#)