

Howler Trail

CRP251101

KOMPAN
Let's play

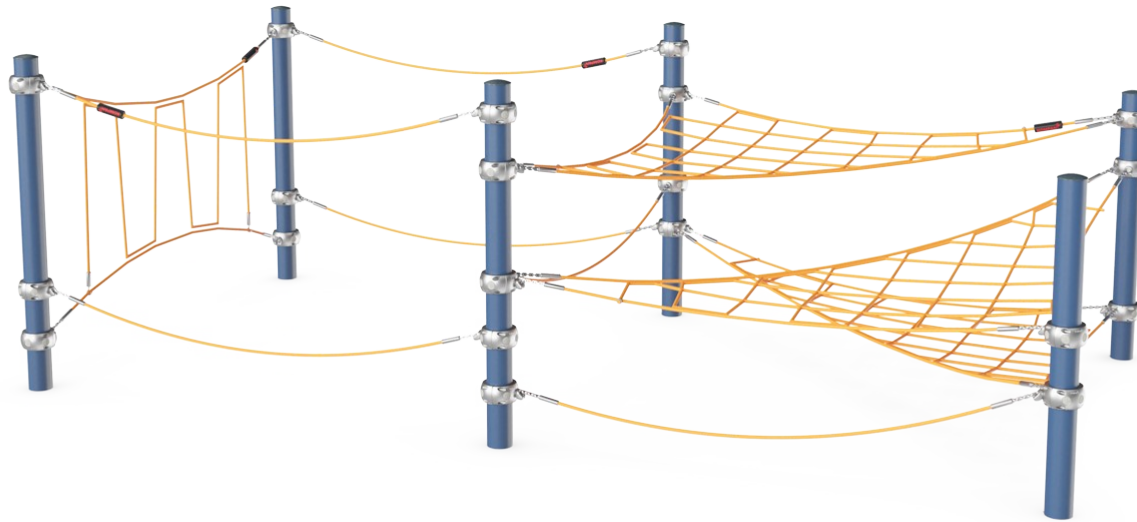

Produktnummer CRP251101-0903

Allgemeine Produktinformation

Maße L x B x H	606x314x197 cm
Empfohlenes Alter	6+
Spielkapazität (Nutzer)	24
Farbauswahl	

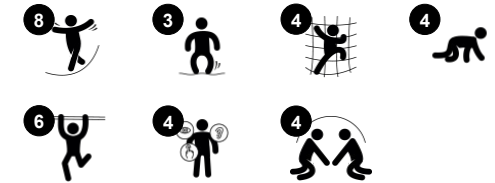

Kinder reagieren mit Neugier und grossem Interesse auf den Howler Trail, der Klettermöglichkeiten bietet, die Beweglichkeit, Gleichgewicht und Koordination erproben und stärken. Diese Fähigkeiten sind für die allgemeine körperliche Fitness notwendig und fördern das gute Gefühl, körperlich aktiv zu sein und sich Ziele zu setzen, die es zu

erreichen gilt. Der Parcours bietet sowohl schnelle Spielabläufe als auch Aktivitäten zum Aufbau von Freundschaften und sozialen Kontakten. Die sorgfältig konzipierte Konstruktion ermöglicht es vielen Kindern, gleichzeitig zu spielen, und ermutigt sie, sich auf dem Trail fortzubewegen, während sie sich gegenseitig Platz machen, um den Gipfel zu

erreichen oder sich zu orientieren. Alles in allem regt der Howler Trail Kinder dazu an, sich an den Spielplatzaktivitäten zu vergnügen.

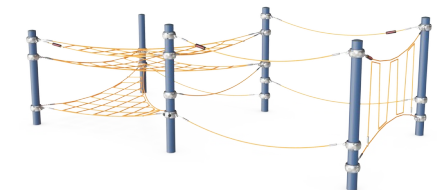

Howler Trail

CRP251101

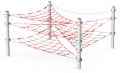

Spix's Trail

Physisch: Die Kinder trainieren ihre Körperkoordination und ihren Gleichgewichtssinn beim Balancieren und Klettern auf den Netzen. **Sozial-Emotional:** Die grossen Maschen ermöglichen es, dass mehrere Kinder zusammen sitzen oder liegen können.

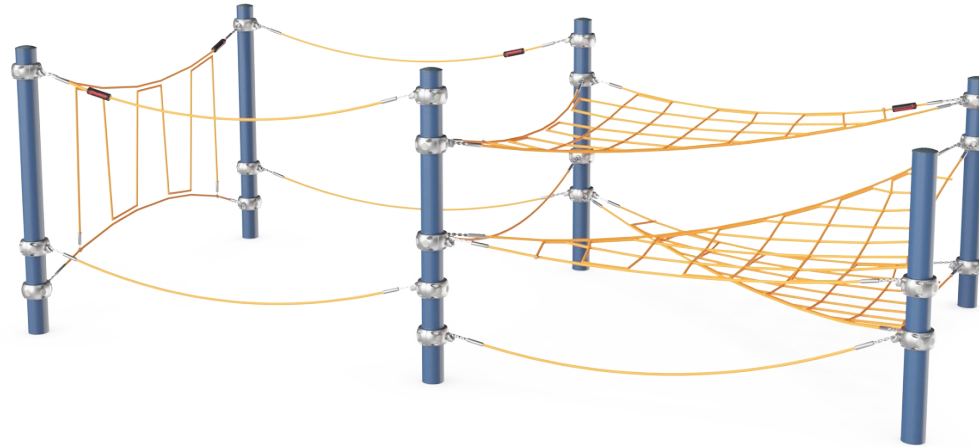

Drahtseil

Physisch: Kinder trainieren Körperkoordination und Muskelkraft. Man kann durch die grossen Maschen sehr gut klettern und Propriozeption und räumliches Bewusstsein schulen. **Sozial-Emotional:** Hier können mehrere Kinder zusammen sitzen und sich den Platz teilen.



Balancierseile

Physisch: das Gleichgewichtstraining ist hier unverkennbar. Das Festhalten am oberen Seil beim Balancieren auf dem unteren Seil ist ein tolles Training für den Gleichgewichtssinn und die Rumpfmuskulatur. Diese Fähigkeiten sind grundlegend dafür, still auf einem Stuhl sitzen zu können. **Sozial-Emotional:** Hier ist Platz für mehrere. Die Zusammenarbeit mit Freunden auf den schwankenden Seilen erfordert Teamwork und Toleranz.

Howler Trail

CRP251101



Seile aus UV-stabilisierten PES-Seilsträngen mit innerer Stahlseilverstärkung. Das Polyestergerüst wird aus +95 % Post-Consumer-Materialien hergestellt und induktiv auf jede Litze aufgeschmolzen.



Die Corocord-S-Klemmen werden als universale Verbindungselemente für Corocord Produkte eingesetzt. 8 mm Stangen aus rostfreiem Edelstahl, mit abgerundeten Kanten werden mit einem hydraulischen Spezialwerkzeug auf die Seile gepresst und sind damit ideale Verbindungselemente: sicher, langlebig und vandalismusresistent, ohne dabei die typischen Bewegungen von Seilspielgeräten zu stören.



Corocord Smart Schellen sind bis ins kleinste Detail durchdacht, um eine überragende Flexibilität aus hochwertigem Aluminium zu gewährleisten. Die Smart Schellen werden mit vier Stahlbolzen um die Pfosten herum befestigt. Nicht verwendete Befestigungspunkte werden mit Kunststoff-Kappen verschlossen.



Farbige Stahlkomponenten haben eine feuerverzinkte Basis und eine pulverbeschichtete Oberfläche. Dies bietet eine ultimative Korrosionsbeständigkeit in allen Klimazonen der Welt. Andere Stahloberflächen sind innen und aussen mit bleifreiem Zink feuerverzinkt.

Produktnummer CRP251101-0903

Montage-Information

Max. freie Fallhöhe	150 cm
Fläche des Fallraums	52,8 m ²
Gesamt-Montagezeit	14,7
Erforderlicher Erdaushub	10,58 m ³
Betonbedarf	5,88 m ³
Fundamenttiefe (Standard)	90 cm
Versandgewicht	660 kg
Verankerungsoptionen	OFM ✓ TV ✓

Garantie-Information

Aluminium-Klemmen	10 Jahre
Verzinkter Stahl	Lebenslang
Oberste Lackschicht	10 Jahre
Seile & Netze	10 Jahre
Ersatzteilgarantie	10 Jahre



Umweltdaten

CRP251101

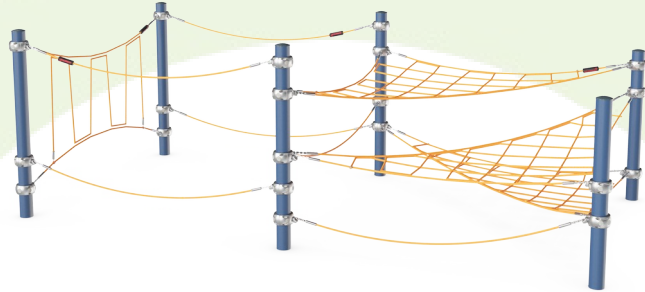

Von der Wiege bis zum Werkstor („cradle to gate“) (A1–A3)

CO ₂ -Emissionen gesamt	CO ₂ e pro kg	Recycelte Materialien	
kg CO ₂ e	kg CO ₂ e pro kg	%	
CRP251101-0903	1.494,53	3,53	45,93

Den allgemeinen Rahmen für diese Faktoren bilden die Umweltproduktdeklarationen (EPDs). Mithilfe dieser Grundregeln können die Umweltinformationen über den Lebenszyklus eines Produkts hinweg quantifiziert und Vergleiche zwischen Produkten, die dieselbe Funktion erfüllen, angestellt werden (vgl. ISO, 2006). Diese Struktur wird hier befolgt. Der Ansatz zur Lebenszyklusbewertung wird dabei auf die gesamte Herstellungsphase – vom Rohstoff bis zur Herstellung (A1–A3) – angewendet.

Kompan A/S

C.F. Tietgens Boulevard 32C
DK-5220 Odense SØ
Denmark



Verification of CO₂ calculation of: Corocord

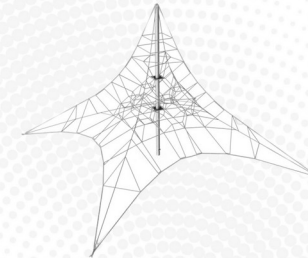

Data version no. 2023-10-05

The CO₂ calculation and data are in compliance with the principles of a carbon footprint impact according to the GHG protocol (Greenhouse Gas Protocol), Scope 3, cradle to gate related to all individual components in the product category: "Corocord" represented by item no.: COR314011-1101.

(Scope 3 emissions include emission sources in the upstream and downstream value chain).

Date: 30. October 2023 | Valid until: 30. October 2025

Verified by:

Julie Marie Vejsgaard Larsen, LCA & EPD Consultant

Verification based on report: Validation of CO₂ calculation of 9 categories of Kompan product line, version 1.0, prepared by: Bureau Veritas HSE, Denmark: Julie M. V. Larsen.

Publication date: 30. October 2023

By Bureau Veritas HSE
www.bureauveritas.dk
+45 7731 1000



Howler Trail

CRP251101

* Max freie Fallhöhe | ** Gesamthöhe | *** Fläche des Fallraums

* Max freie Fallhöhe | ** Gesamthöhe

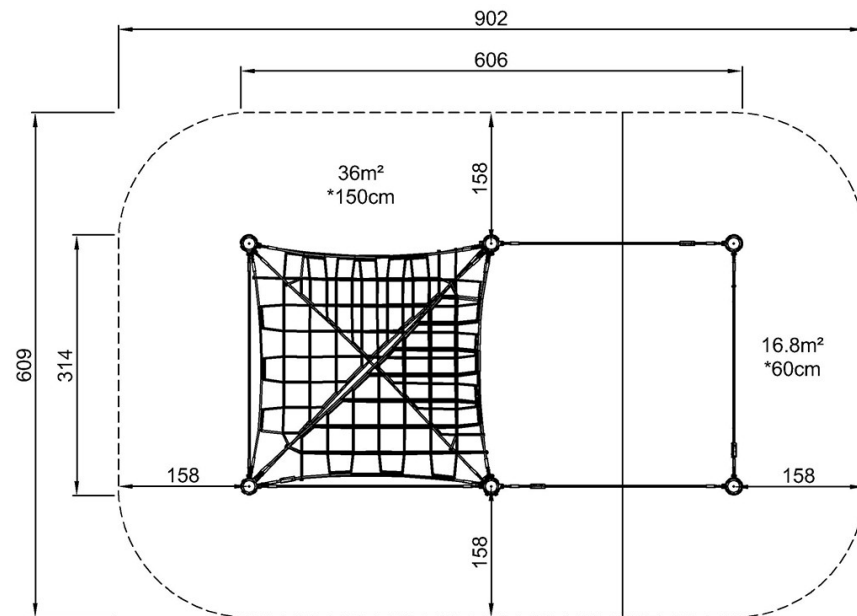

CRP251101
*150cm
**197cm
***52.8m²

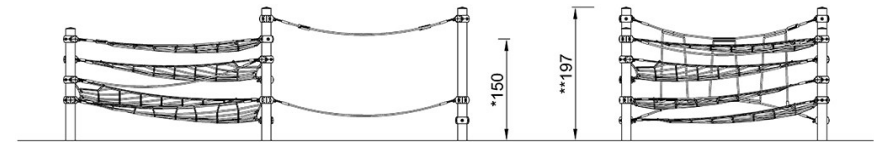

CRP251101

[Klicken Sie hier, um die DRAUFSICHT anzuzeigen](#)

[Klicken Sie hier, um die SEITENANSICHT anzuzeigen](#)