

Universell karusell

PCM157

KOMPAN
Let's play

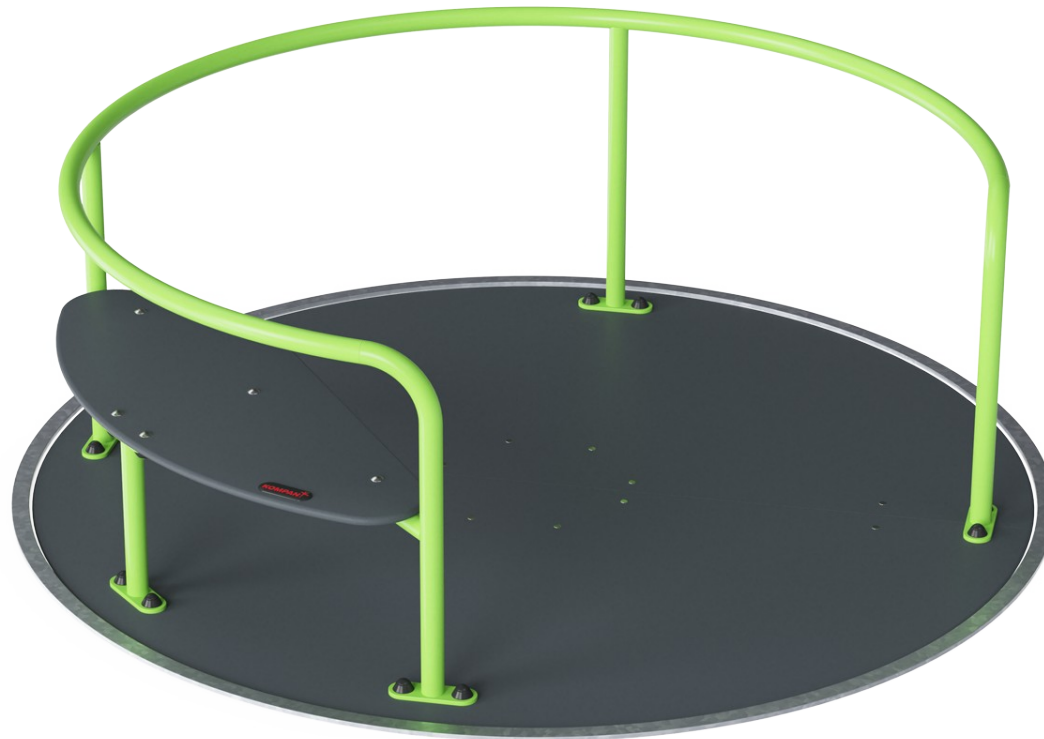

Produktnummer PCM157-0205

Produktinformasjon

Mål LxBxH	208x208x70 cm
Aldersgruppe	2+
Antall brukere	8
Fargevalg	  

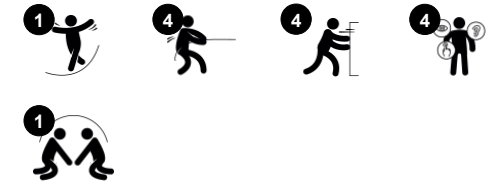

WOW - dette er lek for alle, uansett evner. Den enorme og inkluderende, universelle karusellen tiltrekker seg store grupper med barn og voksne for en tur. På grunn av sin allsidighet appellerer den til barn og voksne. Bakkenivået gjør karusellen tilgjengelig for alle. Benken gir en komfortabel sittespinn. Håndtakene fungerer fra begge sider. Fra innsiden tilbyr de

god støtte, mens fra utsiden for å få karusellen i bevegelse. Ved å snurre på denne karusellen trenes det vestibulære systemet, følelsen av balanse og den romlige bevisstheten. Fordelene som er opplært gjennom lek, omfatter også sosiale ferdigheter, som samarbeid og empati ved å hjelpe venner med alle evner til å snurre og hjelpe andre som

ønsker å være med eller gå ut. Det er lek med et formål for alle.



Universell karusell

PCM157



Rekkverk og sidestenger

Fysisk: skyve eller trekke karusellen styrker arm- og benmuskulaturen **Sosioemosjonell:** å skyve og trekke andre skaper samarbeid og empati: når man skal stoppe, hvordan man bytter osv.

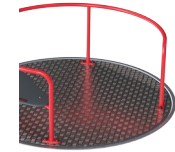
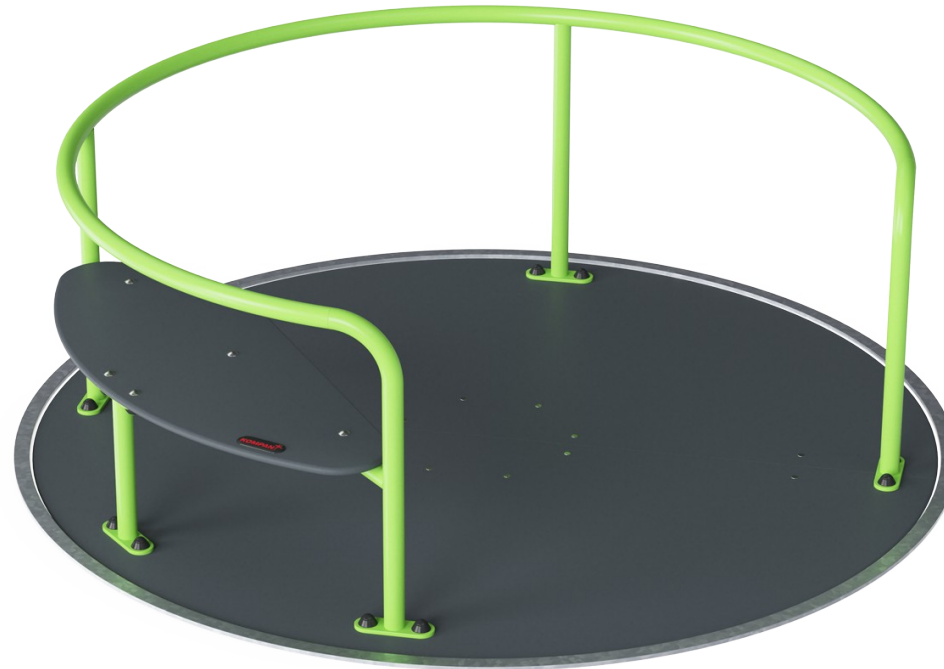

Bred og åpen inngang

Fysisk: god plass til at man sikkert kan hoppe av og på mens man snurre. Trener smidighet, balanse og koordinering samt bygger beintettheten. **Sosioemosjonell:** gir plass til hjelpemidler og rullestoler.

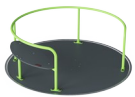

Rotasjon

Fysisk: skyver eller trekker den i bevegelse, bruker muskelstyrke og styrker kardio. Rotasjonen utvikler og trener følelsen av balanse og plass når man nyter snurreturen. **Sosioemosjonell:** lytter og forhandler hvor sakte eller fort det skal snurre, barn utvikler sine empati- og samarbeidsevner.



Benk

Sosioemosjonell: et trygt hvilested for mindre selvsikker eller fysisk smidige brukere. Fin plass for voksne brukere eller assistenter. Benken er plassert slik at det er enkelt å komme inn og ut.



Karusellgulv

Sosioemosjonell: plass for mange brukere, med eller uten hjelpemidler, til å snurre og leke sammen. Utvikler samarbeidsevne og empati.

Universell karusell

PCM157

KOMPAN
Let's play



Kraftig sveiset karusellchassis av firkantet stålrør. Ståloverflatene er varmgalvanisert på innsiden og utsiden. Galvaniseringen har god korrosjonsbestandighet i utendørs miljøer, og er vedlikeholdsfri.



Metalldelene er laget av høykvalitets stål, galvanisert innvendig og utvendig med blyfri sink. På utsiden er det et ekstra lag med pulverlakk. Dette sikrer både god korrosjonsbestandighet og fargerikt design.

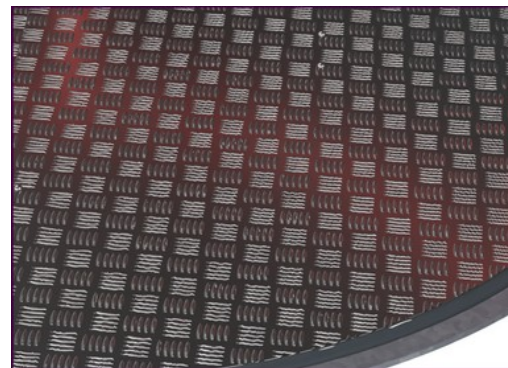

Dekkplate av 3mm sklisikker aluminium eller 17,8mm tykk HPL-plate. For varme steder anbefaler KOMPAN dekkplate, da aluminium blir varmt i solrike forhold. Begge dekkplatene sørger for sikker lek for alle brukere og er vedlikeholdsfrie.



Setet er laget av HPL med en tykkelse på 17,8 mm med en veldig høy slitestyrke og en unik KOMPAN sklisikker overflatestruktur.



Rullesystemet er designet med et vedlikeholdsfritt, lukket midtlager, som er støttet av 10 hjul med en diameter på 125mm. De ytre hjulene sørger for en jevn rotasjon under tung belastning.



Den utvendige varmgalvaniserte stålingen gir en tydelig indikasjon på hvor rotasjonsdekket begynner. For å sikre tilgjengelighet anbefales det å bruke gummibelegg i brukssonen rundt karusellen.

Produktnummer PCM157-0205

Monteringsinformasjon

Maksimal fallhøyde	100 cm
Sikkerhetszone	29,1 m ²
Total monterings tid	6,3
Utgraving	2,32 m ³
Betong	0,62 m ³
Forankringsdybde (standard)	37 cm
Forsendingsvekt	406 kg
Forankring	In-ground ✓

Garanti

Aluminiumgulv	15 år
Kulelagerkonstruksjon	5 år
Galvanisert stål	Livstids
HPL sete	15 år
Garantert reservedeler	10 år



Grønn data

PCM157

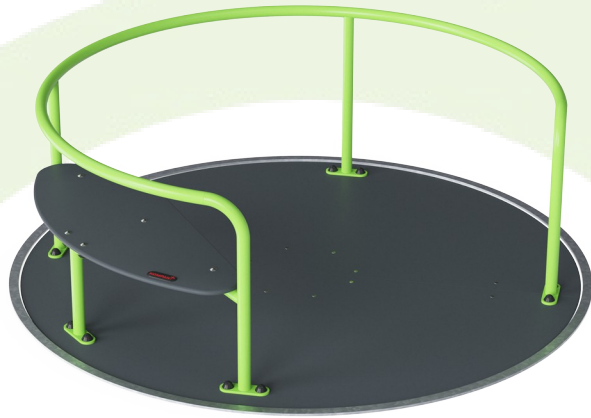

Krybbe til port A1-A3

Totalt CO ₂ -utslipp	CO ₂ -ekvivalent per kg	Resirkuler te materialer	
kg CO ₂ -ekvivalent	kg CO ₂ -ekvivalent/kg	%	
PCM157-0205	629,43	2,75	27,06

Det overordnede rammeverket for disse faktorene er miljødeklarasjonen EPD (Environmental Product Declaration), som kvantifiserer «miljøinformasjon om produktets livssyklus og muliggjør sammenligninger mellom produkter som oppfyller samme funksjon» (ISO, 2006). Dette følger strukturen og anvender en livssyklusanalyse for hele produksjonsstadiet fra råvare til ferdig produksjon (A1-A3).

Kompan A/S

C.F. Tietgens Boulevard 32C
DK-5220 Odense SØ
Denmark



Verification of CO₂ calculation of: Freestanding play equipment

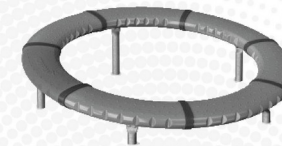

Data version no. 2023-10-05

The CO₂ calculation and data are in compliance with the principles of a carbon footprint impact according to the GHG protocol (Greenhouse Gas Protocol), Scope 3, cradle to gate related to all individual components in the product category: "Freestanding play equipment" represented by item no.: GXY916012-3417.

(Scope 3 emissions include emission sources in the upstream and downstream value chain).

Date: 30. October 2023 | Valid until: 30. October 2025

Verified by:

Julie Marie Vejsgaard Larsen, LCA & EPD Consultant

Verification based on report: Validation of CO₂ calculation of 9 categories of Kompan product line, version 1.0, prepared by: Bureau Veritas HSE, Denmark: Julie M. V. Larsen.

Publication date: 30. October 2023

By Bureau Veritas HSE
www.bureauveritas.dk
+45 7731 1000



Universell karusell

PCM157

* Maks fallhøyde | ** Total høyde | *** Sikkerhetszone

* Maks fallhøyde | ** Total høyde

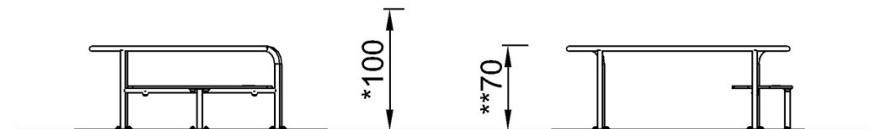
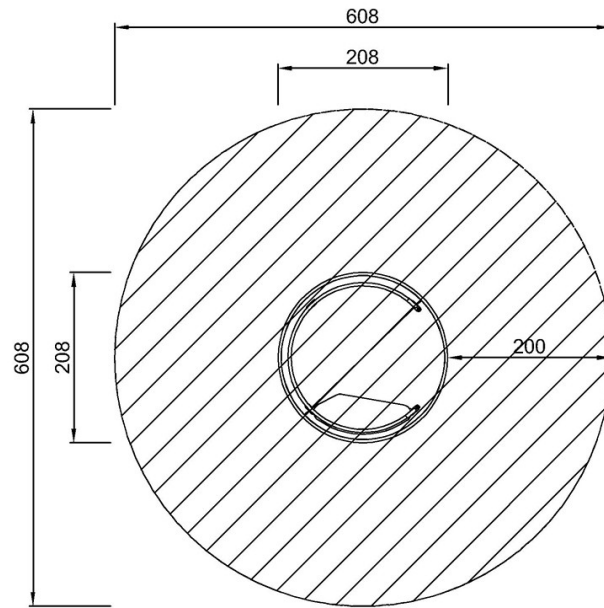

PCM157

PCM157
*100cm
**70cm
***29.1m²

[Klikk for å se TOP VIEW](#)

[Klikk for å se SIDE VIEW](#)