

Bænk S 40 cm

FRE3012

KOMPANI
Let's play

Varenr. FRE3012-3417DT

Generel produktinformation

Dimensioner LxBxH	147x96x41 cm
Alder	3+
Antal brugere	-
Farvemuligheder	

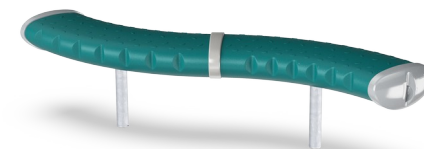
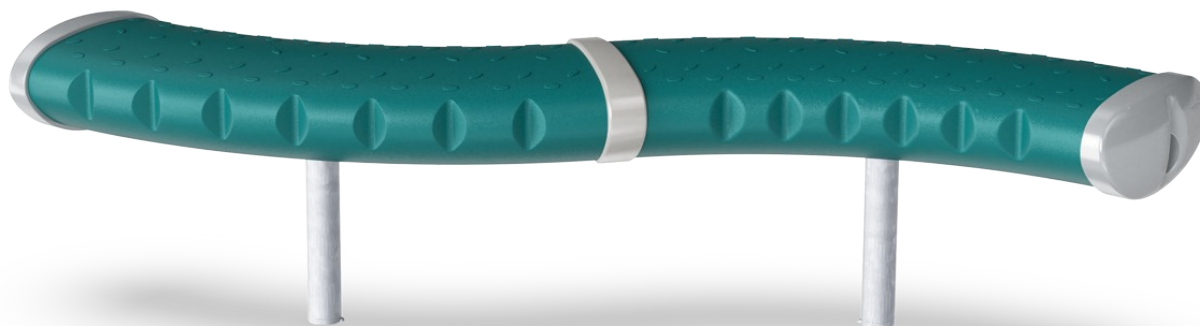

De buede bænke kan installeres i forskellige højder og ved siden af hinanden. Bænkene er fantastiske mødesteder hvor man kan tage et hvil eller følge med i forskellige aktiviteter.



Bænk S 40 cm

FRE3012

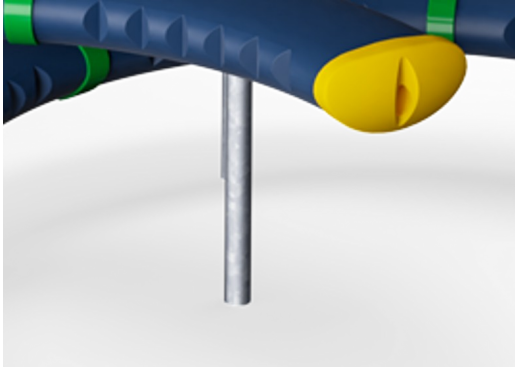

Ståloverfladerne er varmgalvaniseret indvendigt og udvendigt med blyfri zink. Galvaniseringen har fremragende korrosionsbestandighed i udendørs miljøer og kræver lav vedligeholdelse.

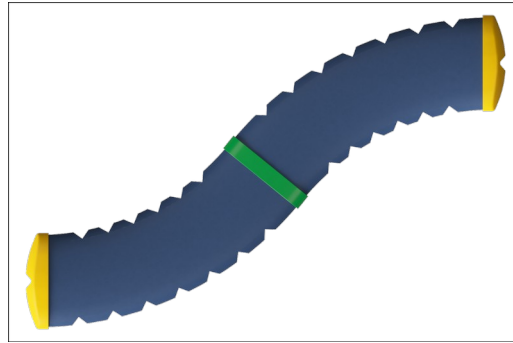

De store komponenter er lavet af 100 % genanvendeligt PE, som er fremstillet af 33 % forbrugeraffald, såsom fødevareremballage. De er støbt i ét stykke med en vægtykkelse på mindst 5 mm for at sikre høj holdbarhed i alle klimaer verden over.



KOMPAN GreenLine-versioner er designet med ultimative holdbare materialer med den lavest mulige CO₂e-udledningsfaktor, såsom EcoCore™-paneler af +95 % genbrugsmaterialer som udtjente fiskenet.

Varenr. FRE3012-3417DT

Installationsinformation

Maks. faldhøjde	0 cm
Faldområde	0,0 m ²
Installationstid (timer)	1,9
Udgravningsmængde	0,29 m ³
Betonmængde	0,10 m ³
Forankringsdybde	60 cm
Fragtvægt	31 kg
Forankringsmuligheder	I jorden ✓ Overflade ✓

Garanti

Udhulede PE-dele	10 år
Galvaniseret stål	Livstid
Garanterede reservedele	10 år



Bæredygtighedsdata

FRE3012

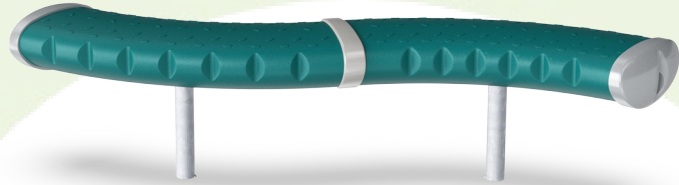

Vugge-til-port A1-A3	Total CO ₂ udledning	CO ₂ e/kg	Gen-anvendte materialer
	kg CO ₂ e	kg CO ₂ e/kg	%
FRE3012-3417DT	68,52	2,26	33,69

Den overordnede ramme for disse faktorer er Environmental Product Declaration (EPD), som kvantificerer "miljøoplysninger om et produkts livscyklus og muliggør sammenligninger mellem produkter, der opfylder samme funktion" (ISO, 2006). Dette følger strukturen og anvender en livscyklusvurderingstilgang til hele produktfasen fra råvarer til fremstilling (A1-A3))

Kompan A/S
C.F. Tietgens Boulevard 32C
DK-5220 Odense SØ
Denmark



Verification of CO₂ calculation of:
Park



Data version no. 2023-10-05

The CO₂ calculation and data are in compliance with the principles of a carbon footprint impact according to the GHG protocol (Greenhouse Gas Protocol), Scope 3, cradle to gate related to all individual components in the product category: "Park" represented by item no.: PAR4070-0001.

(Scope 3 emissions include emission sources in the upstream and downstream value chain).

Date: 30. October 2023 | Valid until: 30. October 2025

Verified by:

Julie Marie Vejsgaard Larsen, LCA & EPD Consultant

Verification based on report: Validation of CO₂ calculation of 9 categories of Kompan product line, version 1.0, prepared by: Bureau Veritas HSE, Denmark: Julie M. V. Larsen.

Publication date: 30. October 2023

By Bureau Veritas HSE
www.bureauveritas.dk
+45 7731 1000



Bænk S 40 cm

FRE3012

* Maks. faldhøjde | ** Samlet højde | *** Faldområde

* Maks. faldhøjde | ** Samlet højde

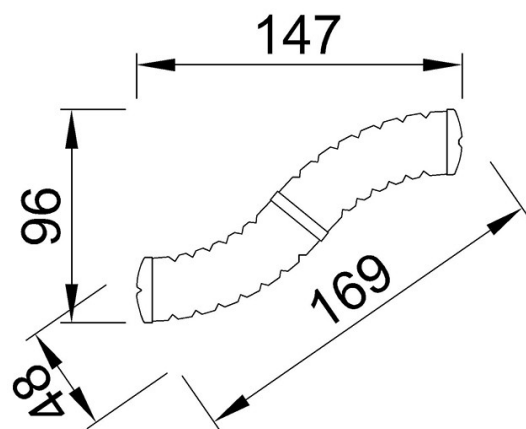

FRE3012
**41cm

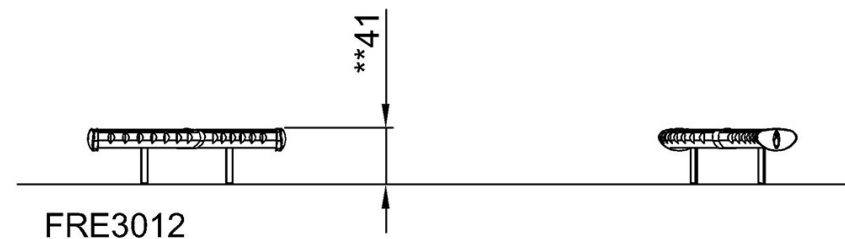

[Klik for at se FRA OVEN](#)

[Klik for at se FRA SIDEN](#)