

# Rinnetunneliliuku

COR71009

**KOMPANI**  
Let's play

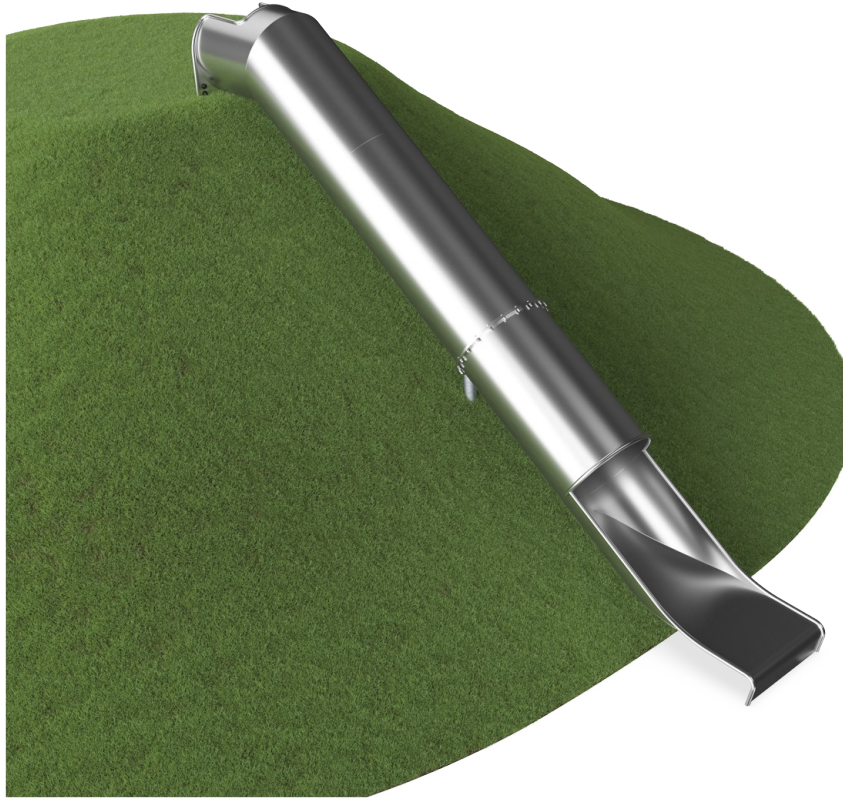

Tuotenumero COR710091-0400	
Tuotetiedot	
Mitat PxLxK	581x84x79 cm
Ikäryhmä	3+
Leikkikapasiteetti	2
Väri vaihtoehdot	●



Rinnetunneliliuku on erittäin houkutteleva. Se saa lapset kiipeämään ylös mäen päälle ja liukumaan takaisin alas yhä uudelleen. Rinnetunneliliuku voi olla leikkipaikan vetonaula. Jännittävän liukumiskokemuksen lisäksi Rinnetunneliliuku tukee myös lapsille tärkeiden motoristen taitojen, kuten tilanhahmotuskyvyn ja tasapainon, kehitystä.

Ne ovat tärkeitä taitoja hallittaessa maailmaa turvallisesti, välttyäkseen kaatumisilta ja onnettomuuksilta. Riittävän rohkeuden kerääminen laskeakseen jyrkkää Rinnetunneliliukua alas tuo lapsille onnistumisen tunteen. Tämä on yksi sosiaalis-emotionaalisisista hyödyistä, jotka ilmenevät myös, kun lapset tekevät leikkiessä yhteistyötä

sekä odottavat omaa vuoroaan päästäkseen Rinnetunneliliukuun. Leveä liuku kutsuu liukumaan yhdessä kaverin kanssa. Liukukansi on erityisen pitkä turvallisuudentunteen lisäämiseksi.

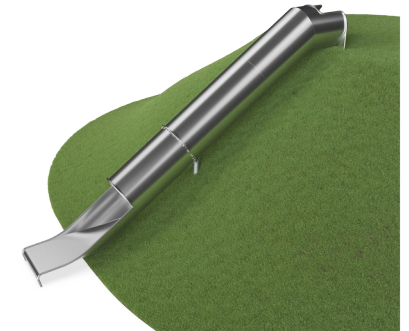

# Rinnetunneliliuku

COR71009



## Putkiliukumäki

**Fyysinen:** laskeminen kehittää paikkatietoisuutta ja tasapainoa. Lisäksi ydinlihaksia harjoitetaan, kun alas liukuessa istutaan pystyasennossa. **Sosiaalis-emotionaalinen:** jännitys alas laskiessa. Vuorottelu stimuloi empatiaa. **Kognitiivinen:** pienet lapset kehittävät tilantajua sekä ymmärrystä nopeudesta ja etäisyyksistä liukumalla nopeasti alas.

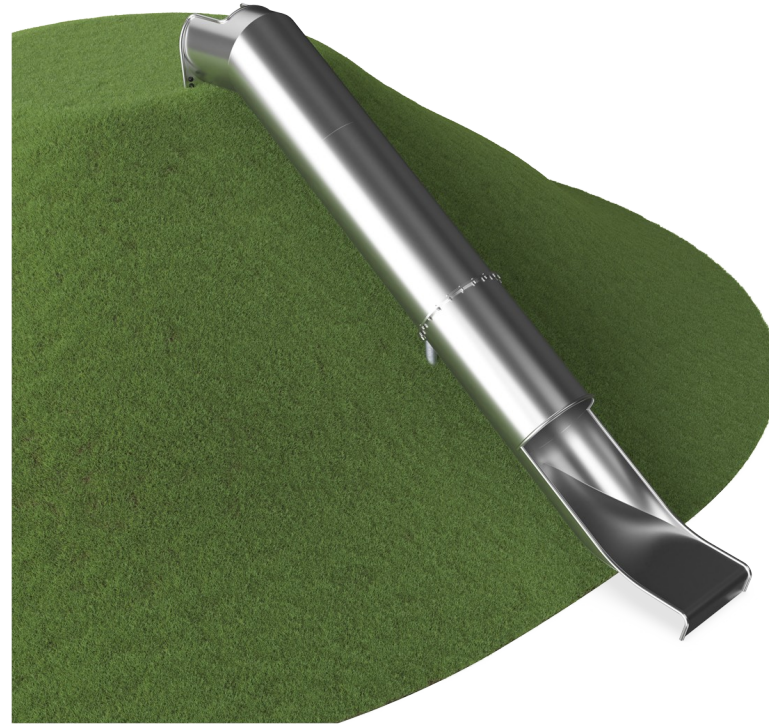

# Rinnetunneliliuku

COR71009



Liukumäki on asetettu optimaaliseen 35° kulmaan sekä liukumisen että turvallisuuden varmistamiseksi.



Rinneliu'ut on saatavana 9 eri pituudella 1 metristä 3 metriin, jotta ne sopivat eri maastoihin.

Tuotenumero COR710091-0400

## Asennustiedot

Putoamiskorkeus enintään	100 cm
Turva-alue	15,0 m <sup>2</sup>
Asennusaika	8,4
Kaivanto	0,79 m <sup>3</sup>
Betonivalu	0,39 m <sup>3</sup>
Perustuksen syvyys (vakio)	100 cm
Lähteyksen paino	418 kg
Ankkurointivaihtoehdot	Syväper. ✓

## Takuutiedot

Takuuseen kuuluvat varaosat	10 vuotta
Ruostumaton teräслиuku	10 vuotta



# Kestävän kehityksen data

COR71009

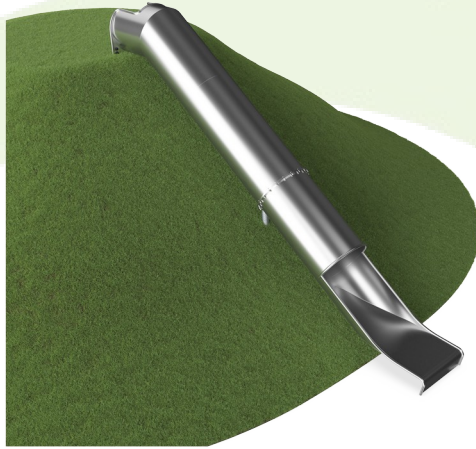

Tuotevaihe A1–A3	Hiilidioksi dipäästöt yhteensä	Hiilidioksi dipäästöt kiloa kohden	Kierrätys materiaalit
	kg CO <sub>2</sub> e	kg CO <sub>2</sub> e/kg	%
<b>COR710091-0400</b>	1.737,79	4,17	49,80

Näihin tekijöihin sovellettavana yleiskehityksenä käytetään Environmental Product Declaration -ympäristötuoteselostetta (EPD), jossa määritetään "ympäristötiedot tuotteen elinkaaren ajalta ja joka mahdollistaa samaan tehtävään tarkoitettujen tuotteiden keskinäisen vertailun" (ISO, 2006). Tämä seuraa elinkaariarviointimenetelmän (Life Cycle Assessment, LCA) rakennetta ja soveltaa sitä koko tuotevaiheeseen raaka-aineen hankinnasta tuotteen valmistukseen (A1–A3).

## Kompan A/S

C.F. Tietgens Boulevard 32C  
DK-5220 Odense SØ  
Denmark



## Verification of CO<sub>2</sub> calculation of: Corocord

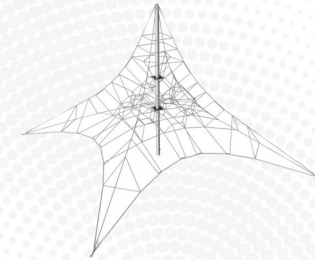

Data version no. 2023-10-05

The CO<sub>2</sub> calculation and data are in compliance with the principles of a carbon footprint impact according to the GHG protocol (Greenhouse Gas Protocol), Scope 3, cradle to gate related to all individual components in the product category: "Corocord" represented by item no.: COR314011-1101.

(Scope 3 emissions include emission sources in the upstream and downstream value chain).

**Date: 30. October 2023 | Valid until: 30. October 2025**

Verified by:

Julie Marie Vejsgaard Larsen, LCA & EPD Consultant

Verification based on report: Validation of CO<sub>2</sub> calculation of 9 categories of Kompan product line, version 1.0, prepared by: Bureau Veritas HSE, Denmark: Julie M. V. Larsen.

**Publication date: 30. October 2023**

By Bureau Veritas HSE  
www.bureauveritas.dk  
+45 7731 1000



# Rinnetunneliliuku

COR71009

Putoamiskorkeus enint. | Kokonaiskorkeus | Turva-alue

Putoamiskorkeus enint. | Kokonaiskorkeus

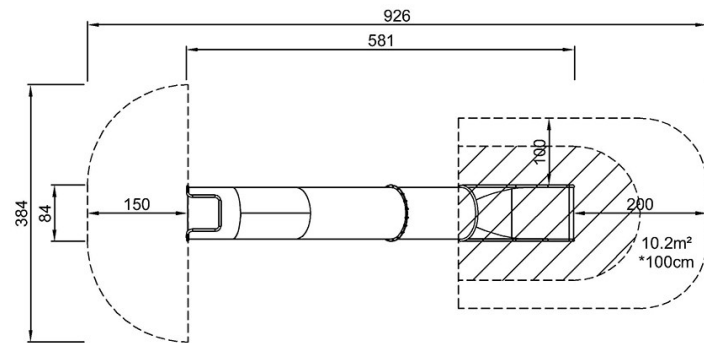

COR710091-0400  
\*100cm  
\*\*79cm  
\*\*\*15m<sup>2</sup>

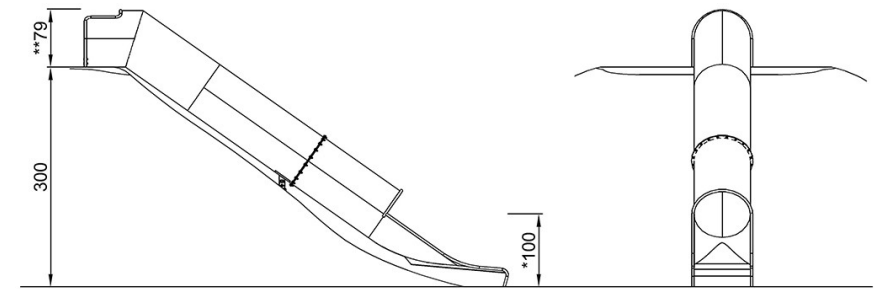

COR710091-0400

[Klikkaa nähdäksesi NÄKYMÄ YLHÄÄLTÄ](#)

[Klikkaa nähdäksesi NÄKYMÄ SIVULTA](#)