

Fristående rutsch, 1.5 m

COR66900

KOMPANI
Let's play

Artikelnr. COR669001-1101

Generell produktinformation

Dimension LxWxH	609x152x248 cm
Åldersgrupp	5+
Kapacitet (användare)	4
Färgalternativ	

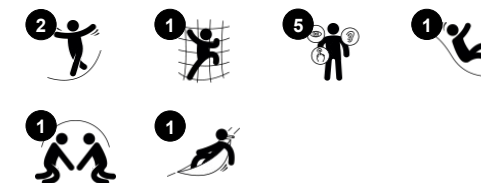

Den solida 1,5 meter fristående rutschbanan inspirerar barn som är ivriga att leka. Den bekväma designen ger skönhet till lekplatsen och erbjuder också en utmanande klättring tillsammans med en spännande rutsch ner till marken som belöning. Eftersom klättringen är en hanterbar utmaning, och rutschbanan är snabb och rolig, vill barnen leka om och om

igen. Detta bidrar till att uppmuntra till mer fysisk lek på lekplatsen, vilket stärker färdigheter som smidighet och korskoordinering. Att rutscha på rutschbanan stärker balans och hållning samtidigt som det är en spännande risk att ta i en säker miljö för barnen. Detta är viktigt för psykisk hälsa, motståndskraft och välbefinnande.

Rutschbanan främjar också sociala färdigheter som att kunna turas om och empati, eftersom barn hjälper varandra att klättra och rutscha.

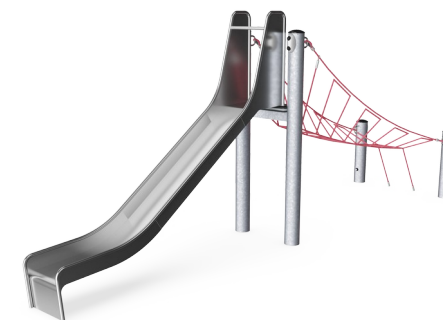

Fristående rutsch, 1.5 m

COR66900

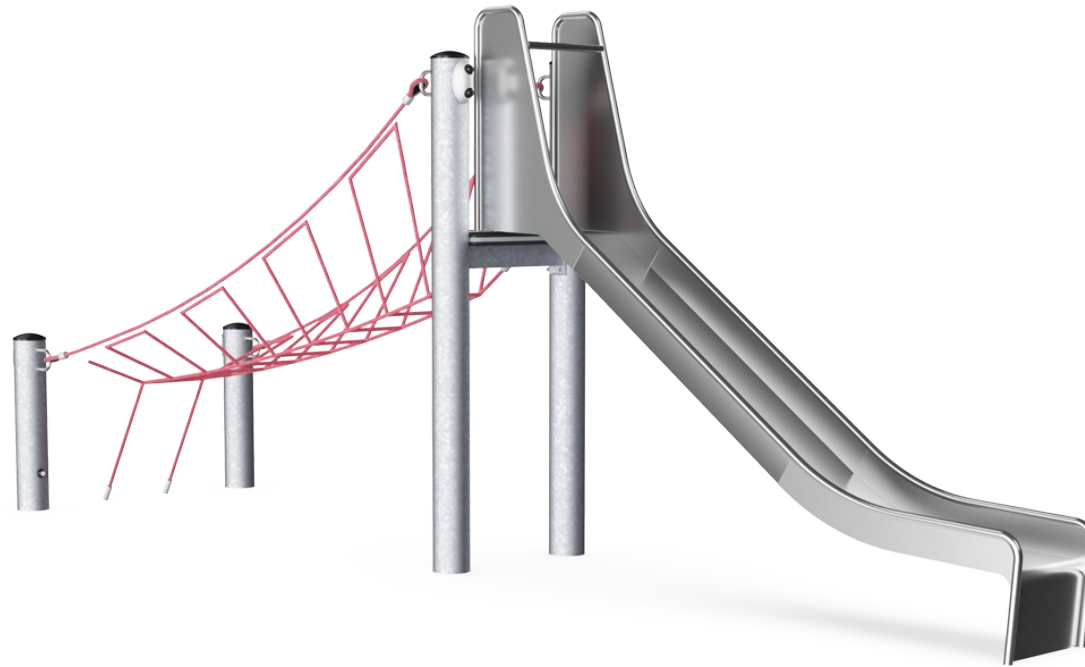

Rutsch

Fysisk: att rutscha utvecklar rumsuppfattning och sinne för balans. Att sitta upp och åka ner tränar magmuskler. **Socioemotionell:** empati utvecklas genom att turas om.



Vickande bro

Fysisk: sinne för balans och korskoordination - viktiga för andra egenskaper som t.ex. att kunna sitta still. **Socioemotionell:** förmåga att turas om och hjälpa andra.

Fristående rutsch, 1.5 m

COR66900



Rep av UV-stabiliserade PES-rep med inre stålkabelförstärkning. Polyestergarnet är tillverkat av +95% post-consumer-material och smälts induktivt på varje tråd. Repen är mycket slitstarka och vandalismeresistenta och kan bytas ut på plats vid behov.



Corocords S-klämmor används som universella anslutningar i Corocord-produkter. Stavar i 8mm rostfritt stål med rundade kanter pressas runt repen med en speciell hydraulisk press, vilket gör dem till det perfekta fästet: säker, hållbar och vandalisrisk, samtidigt som den tillåter den typiska rörelsen i nätstrukturena.



Stålkonstruktionen är varmförzinkad in- och utvändigt med blyfri zink. Förzinkningen har bra beständighet mot korrosion och är underhållsfri.



Rostfria komponenter är tillverkade av högkvalitativt rostfritt stål i enlighet med globala lekplatsstandarder. Stålet är glasblästrat efter tillverkning för att säkerställa en jämn glidyta.



Genom KOMPAN Variant Team kan du välja mellan ytterligare 7 repfärger och anpassa din lösning. Sortimentet är ett brett färgintervall, från elegant och uttrycksfull svart eller naturlig och nedtonad hampfärg, till en rad attraktiva och iögonfallande signalfärger.

Artikelnr. COR669001-1101

Installationsinformation

Max. fallhöjd	150 cm
Säkerhetsområde	33,7 m ²
Total installationstid	8,5
Grävdjup (volym)	4,63 m ³
Betong (volym)	2,95 m ³
Stolpdjup (standard)	110 cm
Fraktvikt	497 kg
Förankring	Nedgrävning ✓

Information om garanti

Corocord rep	10 år
Varmförzinkat stål	Livstidsgaranti
S-klämmor	10 år
Reservdelar garanterade	10 år



Hållbarhetsdata

COR66900

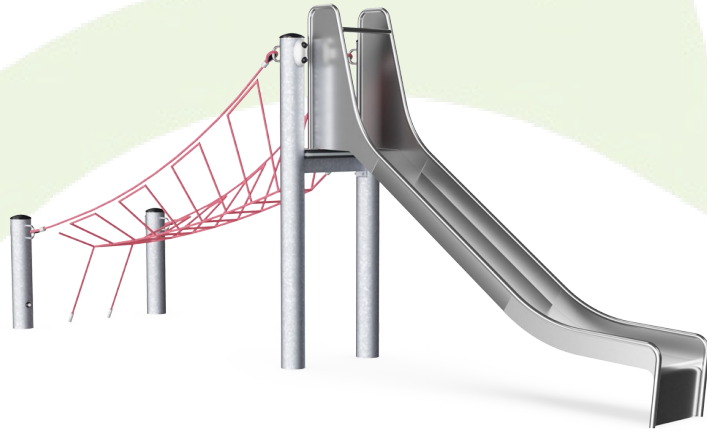

Cradle to Gate A1-A3	Totalt CO ₂ -utsläpp	CO ₂ e per kg	Återvunna material
	kg CO ₂ e	kg CO ₂ e/kg	%
COR669001-1101	985,92	3,10	50,58

Det övergripande ramverket som tillämpas för dessa faktorer är miljövarudeklarationen (EPD, Environmental Product Declaration), som kvantifierar "miljöinformation om produktens livscykel och möjliggör jämförelser av produkter som uppfyller samma funktion" (ISO, 2006). Denna struktur följer här och använder en livscykelanalys för hela produktstadiet från råmaterial till färdig produkt (A1-A3).

Kompan A/S

C.F. Tietgens Boulevard 32C
DK-5220 Odense SØ
Denmark

Validation of CO₂ calculation method
BUREAU VERITAS
HSE Denmark A/S



Verification of CO₂ calculation of: Corocord



Data version no. 2023-10-05

The CO₂ calculation and data are in compliance with the principles of a carbon footprint impact according to the GHG protocol (Greenhouse Gas Protocol), Scope 3, cradle to gate related to all individual components in the product category: "Corocord" represented by item no.: COR314011-1101.

(Scope 3 emissions include emission sources in the upstream and downstream value chain).

Date: 30. October 2023 | Valid until: 30. October 2025

Verified by:

Julie Marie Vejsgaard Larsen, LCA & EPD Consultant

Verification based on report: Validation of CO₂ calculation of 9 categories of Kompan product line, version 1.0, prepared by: Bureau Veritas HSE, Denmark: Julie M. V. Larsen.

Publication date: 30. October 2023

By Bureau Veritas HSE
www.bureauveritas.dk
+45 7731 1000



Fristående rutsch, 1.5 m

COR66900

* Max fallhöjd | ** Totalhöjd | *** Säkerhetsyta

* Max fallhöjd | ** Totalhöjd

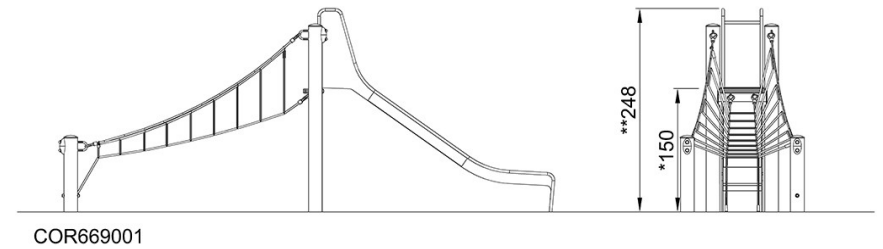
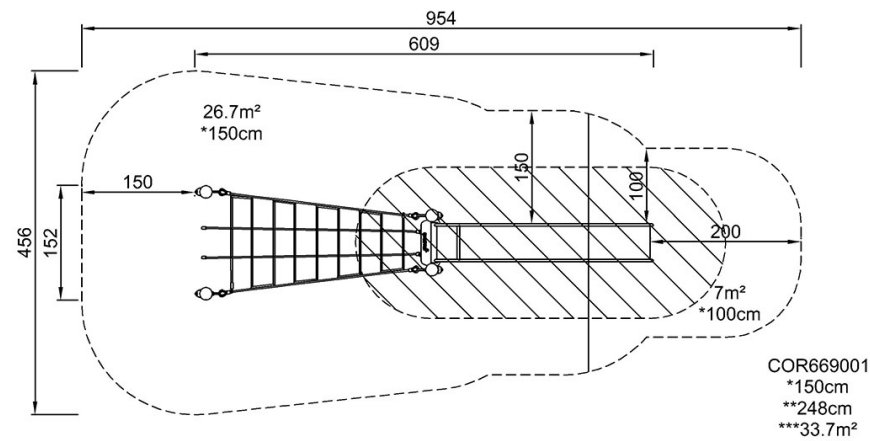

[Klicka för att se TOP VIEW](#)

[Klicka för att se SIDE VIEW](#)