

Minirutsch

MSC5402

KOMPAN
Let's play

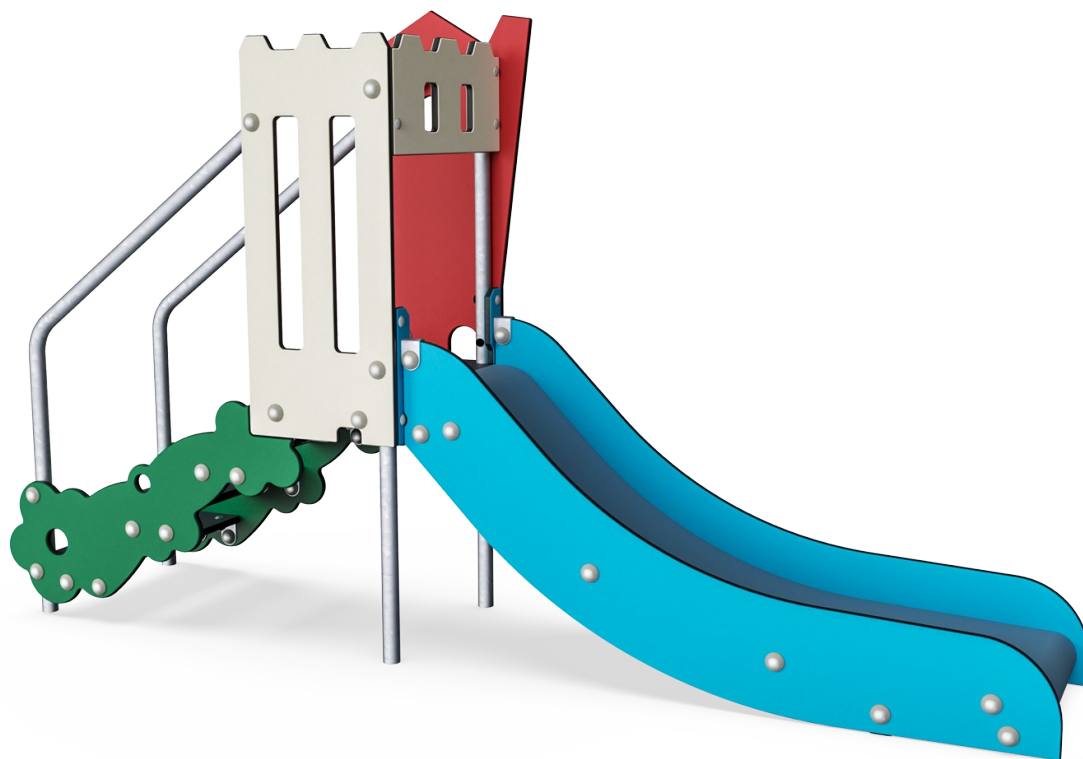

Minirutsch är alltid en stor favorit på lekplatsen och uppmuntrar barnen att leka aktivt. Den erbjuder massor av skoj och spänning i timmar medan den utmanar barn. När barn rutschar tränar de sina muskler. Detta stimulerar deras kroppsstabilitet, vilket är viktigt för att undvika smärta i rygg och nacke - ett problem som flera barn upplever på grund av en stillasittande

livsstil. En rutschbana tränar också barnets balans och rumsliga förståelse. Dessa färdigheter är viktiga för att navigera säkert i sin omgivning. Detta är också viktigt för andra motoriska färdigheter, samtidigt som man stärker ett barns förtroende för sina egna kroppsrörelser. Hustemat inspirerar till fantasilekar och rollekar vilket stödjer och

utvecklar barns språkutveckling när de ska förklara sina berättelser för kompisarna.

Artikelnr. MSC540201-3417P	
Generell produktinformation	
Dimension LxWxH	244x55x142 cm
Åldersgrupp	1+
Kapacitet (användare)	2
Färgalternativ	

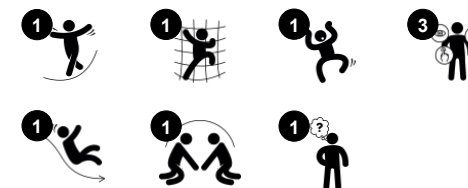

Minirutsch

MSC5402



Rutsch

Fysisk: att rutscha utvecklar rumsuppfattning och sinne för balans. Att sitta upp och åka ner tränar magmuskler. **Socioemotionell:** empati utvecklas genom att turas om. **Kognitiv:** små barn utvecklar förståelse för rum, fart och avstånd när de rutschar ner fort.



Tema

Kognitiv: föreslår ett tema och uppmuntrar rolllek, vilket stimulerar språk och kommunikation.



Trappa

Fysisk: att klättra upp för trappan stödjer kors-koordination samt arm- och benmuskler. **Socioemotionell:** rum för aktiv paus och vuxen hjälp.

Minirutsch

MSC5402



Paneler av 19 mm EcoCore™. EcoCore™ är ett mycket hållbart, miljövänligt material som inte bara är återvinningsbart efter användning, utan också består av material som tillverkats av +95% återvunnet material från livsmedelsförpackningar.

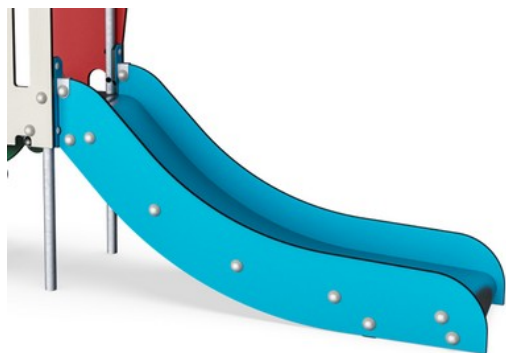

Rutschen kan väljas i olika material: Rakformad PE eller rostfritt stål. T = 2mm. Rutschens sidor är gjorda av EcoCore™.



Stålytorna är varmförzinkade in- och utvändigt med blyfri zink. Förzinkningen har bra beständighet mot korrosion och är underhållsfri.



Stegen är tillverkade av HPL med en tjocklek av 17,8 mm med en mycket hög bärhållfasthet och en unik icke-glidande ytstruktur.

Artikelnr. MSC540201-3417P

Installationsinformation

Max. fallhöjd	100 cm
Säkerhetsområde	15,6 m ²
Total installationstid	6,6
Grävdjup (volym)	0,17 m ³
Betong (volym)	0,00 m ³
Stolpdjup (standard)	60 cm
Fraktvikt	134 kg
Förankring	Nedgrävning ✓
	Ytmontering ✓
	g

Information om garanti

EcoCore HDPE	Livstidsgaranti
Varmförzinkat stål	Livstidsgaranti
PE-rutsch	10 år
Reservdelar garanterade	10 år



Hållbarhetsdata

MSC5402

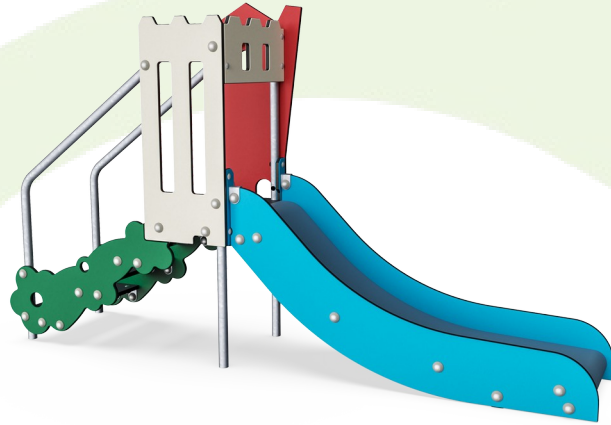

Cradle to Gate A1-A3	Totalt CO ₂ -utsläpp	CO ₂ e per kg	Återvunna material
	kg CO ₂ e	kg CO ₂ e/kg	%
MSC540201-3417P	164,84	2,06	57,06

Det övergripande ramverket som tillämpas för dessa faktorer är miljövarudeklarationen (EPD, Environmental Product Declaration), som kvantifierar "miljöinformation om produktens livscykel och möjliggör jämförelser av produkter som uppfyller samma funktion" (ISO, 2006). Denna struktur följer här och använder en livscykelanalys för hela produktstadiet från råmaterial till färdig produkt (A1-A3).

Kompan A/S
C.F. Tietgens Boulevard 32C
DK-5220 Odense SØ
Denmark



Verification of CO₂ calculation of: Themed play systems



Data version no. 2023-10-05

The CO₂ calculation and data are in compliance with the principles of a carbon footprint impact according to the GHG protocol (Greenhouse Gas Protocol), Scope 3, cradle to gate related to all individual components in the product category: "Themed play systems" represented by item no.: MSC641100-3717P.

(Scope 3 emissions include emission sources in the upstream and downstream value chain).

Date: 30. October 2023 | Valid until: 30. October 2025

Verified by:

Julie Marie Vejsgaard Larsen, LCA & EPD Consultant

Verification based on report: Validation of CO₂ calculation of 9 categories of Kompan product line, version 1.0, prepared by: Bureau Veritas HSE, Denmark: Julie M. V. Larsen.

Publication date: 30. October 2023

By Bureau Veritas HSE
www.bureauveritas.dk
+45 7731 1000



Minirutsch

MSC5402

* Max fallhöjd | ** Totalhöjd | *** Säkerhetsyta

* Max fallhöjd | ** Totalhöjd

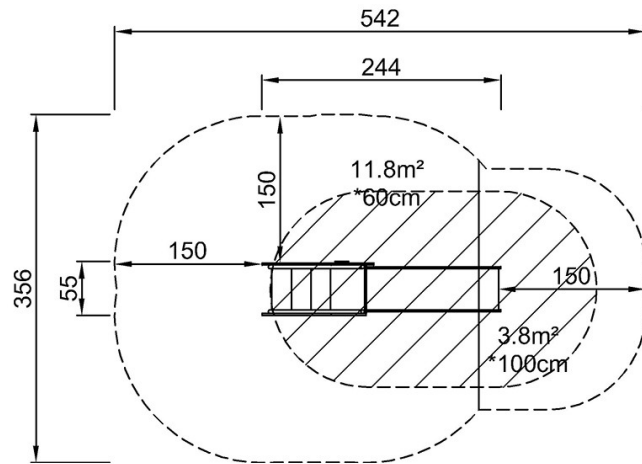

MSC540201P
*100cm
**142cm
***15.6m²

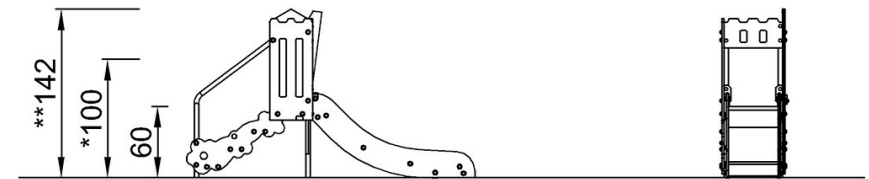

MSC540201

[Klicka för att se TOP VIEW](#)

[Klicka för att se SIDE VIEW](#)