

# Speeltoestel - Uitkijktoren

MSC6419

**KOMPAN**  
Let's play

Item nummer MSC641900-3717P

## Algemene Product Informatie

Afmetingen LxBxH	611x260x234 cm
Leeftijdsgroep	2+
Speelcapaciteit	12
Kleuropties	●

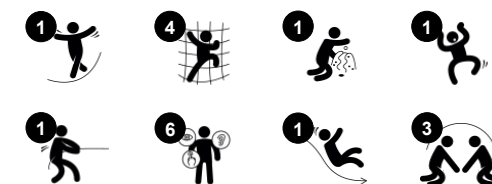

Dit ongelooflijke speeltoestel met klimnet en heel toegankelijke trap trekt kinderen aan met de rode vlag en veelzijdige speelmogelijkheden. Alleen al het transparante klimnet nodigt uit tot intensief, gevarieerd klimmen en klauteren. Of gewoon om op een sport te zitten, genietend van het rustgevende veren dat klimvriendjes creëren. Klimmen en klauteren in de uitkijktoren is niet alleen leuk,

maar traint ook de kruiscoördinatie en het ruimtelijk inzicht van kinderen, beide fundamentele motorische vaardigheden. Ze helpen kinderen om zelfverzekerd met hun lichaam in de wereld te navigeren. De uitkijktoren voegt een extra speeldimensie toe aan het spel met zijn geweldige klimmuur en uitkijkpost. De glijbaan zorgt voor een spannende rit terug naar de grond en traint

bovendien het evenwichtsgevoel. De extra toegankelijke trap maakt het speeltoestel de uitkijktoren toegankelijk voor iedereen en voegt ook een ontmoetings- en rustpunt voor alle kinderen toe. Hier kunnen kinderen van verschillende leeftijden en vaardigheden elkaar ontmoeten en vriendjes worden tijdens het spelen.

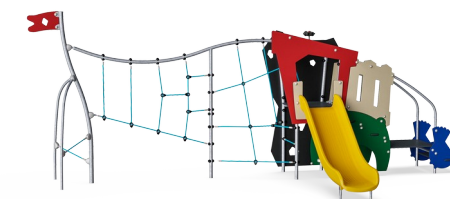

# Speeltoestel - Uitkijktoren

MSC6419

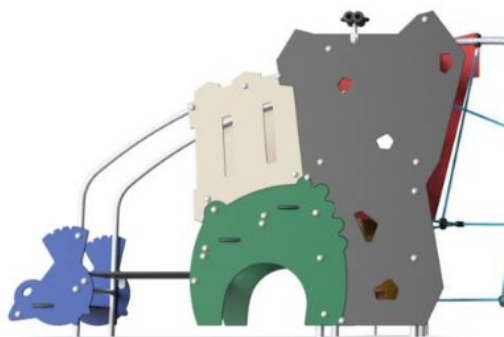

Panelen van 19mm EcoCore™. EcoCore™ is een uiterst duurzaam, milieuvriendelijk materiaal. Het is recyclebaar na gebruik en gemaakt van +95% gerecycled post-consumer materiaal van voedselverpakkingsafval.



Alle vloeren zijn gemaakt van hogedrukplaminaat HPL van 17,8 mm en een antislip oppervlaktestructuur volgens de EN 438-6. KOMPAN HPL heeft een hoge slijtvastheid om een lange levensduur in alle klimaten te garanderen.



Gegoten PE glijbanen uit één stuk, gemaakt van 33% post-consumer gerecycled materiaal in verschillende kleuren en met een minimale wanddikte van 5mm. Het PE is getest op UV-stabiliteit en is uitermate slagvast. Bruikbaar binnen een groot temperatuurbereik.

Item nummer MSC641900-3717P

## Installatie informatie

Max. valhoogte	193 cm
Veiligheidszone	38,9 m <sup>2</sup>
Totale installatietijd	14,0
Graafwerk (vol.)	0,89 m <sup>3</sup>
Benodigd beton	0,09 m <sup>3</sup>
Verankeringsdiepte	90 cm
Verzendingsgewicht	409 kg
Verankeringsopties	In-ground ✓ Oppervlak ✓

## Garantie informatie

EcoCore HDPE	Levenslang
Gegalvaniseerd staal	Levenslang
HPL Vloeren	15 jaar
Touwen en netten	10 jaar
Gegarandeerde reserveonderdelen	10 jaar

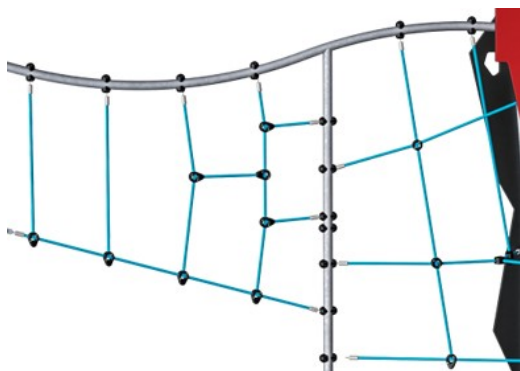

Ropes are made of UV-stabilized PP rope strands with inner steel cable reinforcement. Horizontal ropes are PUR coated to obtain good wear and tear resistance.



De stalen oppervlakken zijn van binnen en buiten thermisch verzinkt met loodvrij zink. Het verzinken heeft een uitstekende corrosiebestendigheid in de buitenlucht en vereist weinig onderhoud.

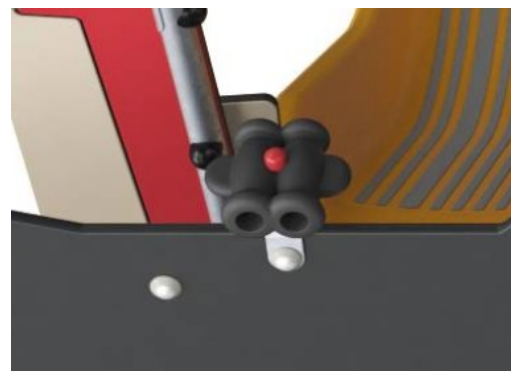

De verrekijker is gemaakt van PUR. Alle componenten behouden hun eigenschappen in een temperatuurbereik van -30°C tot 60°C. Het materiaal is UV gestabiliseerd.



# Sustainability Data

MSC6419

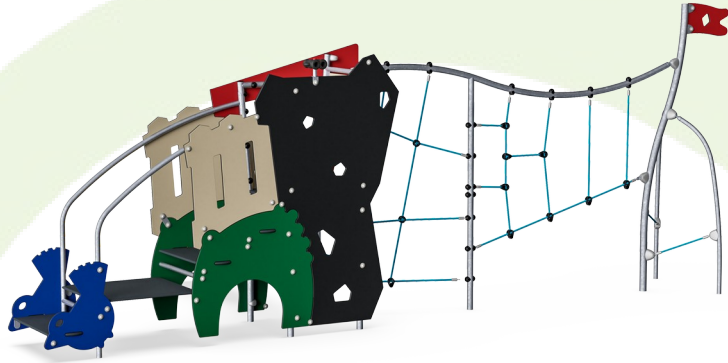

Cradle to Gate A1-A3	Total CO <sub>2</sub> emission	CO <sub>2</sub> e/kg	Recycled materials
	kg CO <sub>2</sub> e	kg CO <sub>2</sub> e/kg	%
<b>MSC641900-3717P</b>	791,17	2,37	48,56

The overall framework applied for these factors is the Environmental Product Declaration (EPD), which quantifies "environmental information on the life cycle of a product and enable comparisons between products fulfilling the same function" (ISO, 2006). This follows the structure and applies a Life-Cycle Assessment approach to the entire Product stage from raw material through manufacturing (A1-A3))

**Kompan A/S**  
C.F. Tietgens Boulevard 32C  
DK-5220 Odense SØ  
Denmark



## Verification of CO<sub>2</sub> calculation of: Themed play systems



Data version no. 2023-10-05

The CO<sub>2</sub> calculation and data are in compliance with the principles of a carbon footprint impact according to the GHG protocol (Greenhouse Gas Protocol), Scope 3, cradle to gate related to all individual components in the product category: "Themed play systems" represented by item no.: MSC641100-3717P.

(Scope 3 emissions include emission sources in the upstream and downstream value chain).

**Date: 30. October 2023 | Valid until: 30. October 2025**

Verified by:

Julie Marie Vejsgaard Larsen, LCA & EPD Consultant

Verification based on report: Validation of CO<sub>2</sub> calculation of 9 categories of Kompan product line, version 1.0, prepared by: Bureau Veritas HSE, Denmark: Julie M. V. Larsen.

**Publication date: 30. October 2023**

By Bureau Veritas HSE  
www.bureauveritas.dk  
+45 7731 1000



# Speeltoestel - Uitkijktoren

MSC6419

Max. valhoogte | Totale Hoogte | Veiligheidszone

Max. valhoogte | Totale Hoogte

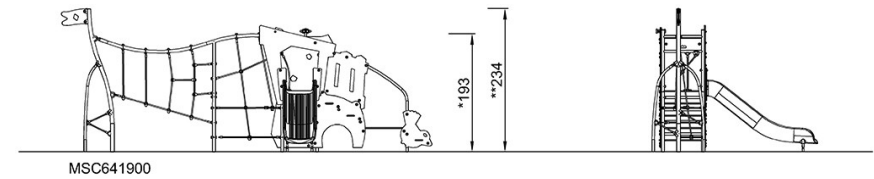
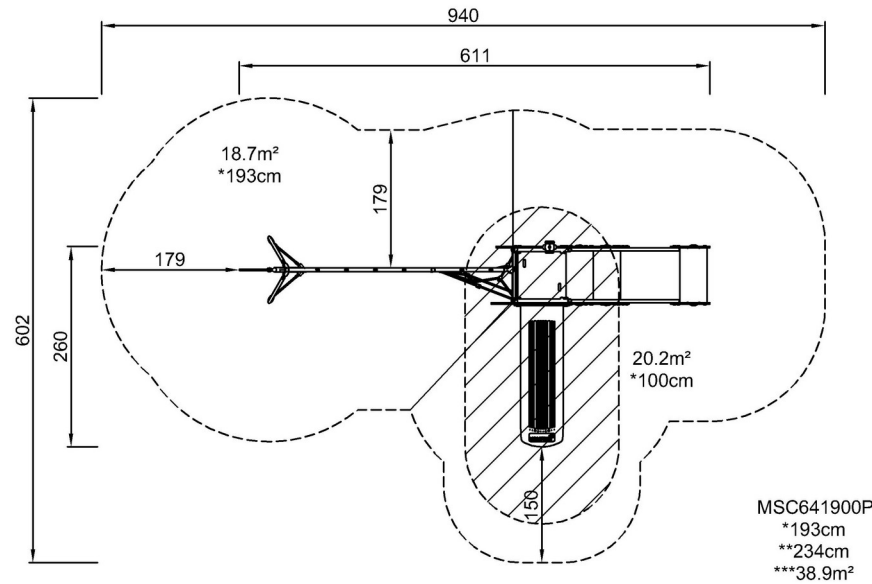

[Bekijk BOVENAANZICHT](#)

[Bekijk ZIJAAANZICHT](#)