

Galaxy - Asterion II

GXY948

KOMPAN
Let's play

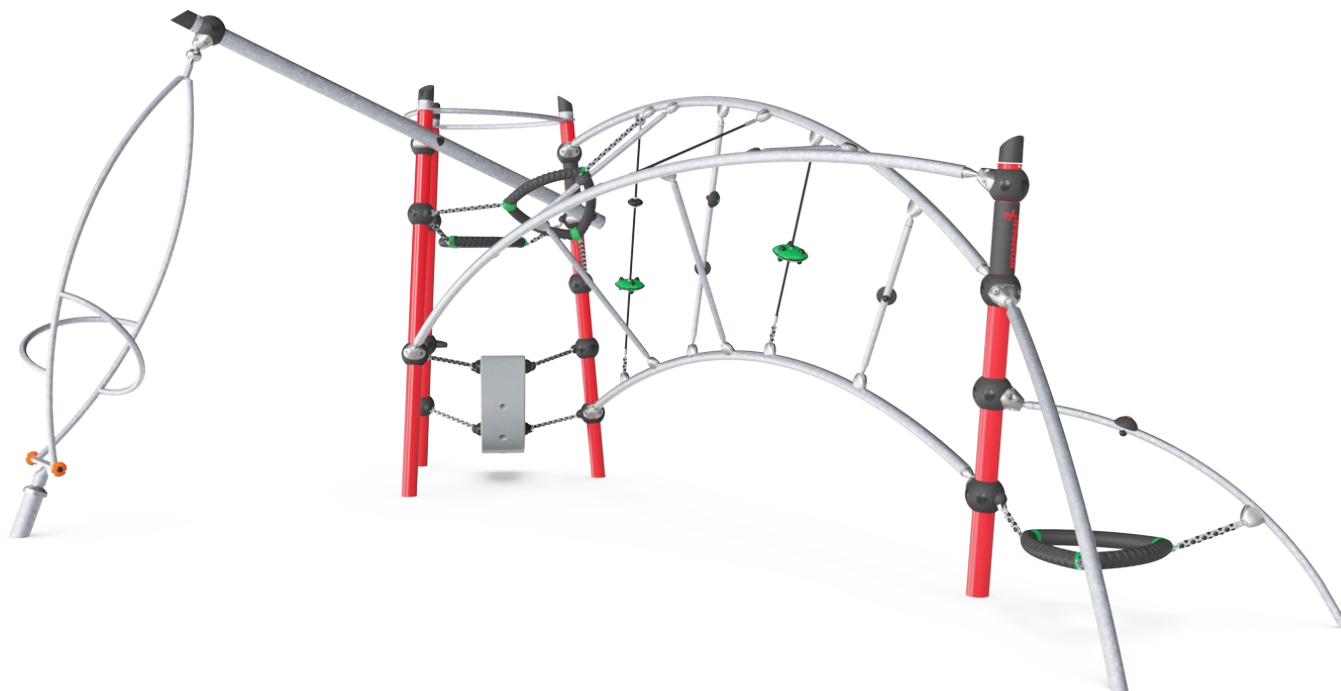

Item nummer GXY948032-3717

Algemene Product Informatie

Afmetingen LxBxH	672x392x293 cm
Leeftijdsgroep	6+
Speelcapaciteit	14
Kleuropties	

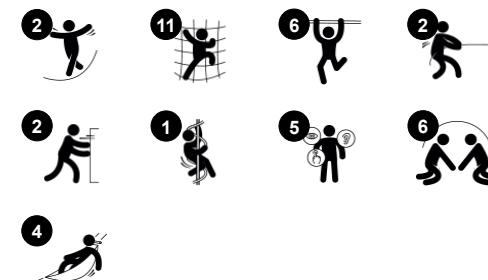

Dit speeltoestel biedt een grote verscheidenheid aan speelactiviteiten: van klimmen, draaien en balanceren, tot aan schommelen en zwieren. Asterion II heeft een transparante vormgeving, waardoor alle kinderen op en rondom het toestel met elkaar kunnen spelen. Het inclusieve speeltoestel heeft allerlei speelactiviteiten op grondniveau en is voor iedereen toegankelijk. Kinderen moeten hard duwen en trekken om de Musca

Spinner soepel en snel rond te laten draaien. Hierbij maken zij stevig gebruik van de spieren van hun bovenlichaam. Rondraaien is een uitstekende activiteit voor het ontwikkelen van evenwichtsgevoel. Dit is zeer belangrijk, want tieners maken een groeispurt door, en zijn daarom erg gebaat bij goede evenwichtsvaardigheden. Klimmen op stabiele of verende oppervlaktes, stimuleert de ontwikkeling van bilaterale

coördinatievaardigheden. De klimdriehoeken, de speelschep en de stangen zijn bovendien geweldige zitjes en ontmoetingsplekken. Tieners houden van plekken waar ze gezellig met elkaar kunnen chillen. De ontmoetingsplekken stimuleren de ontwikkeling van belangrijke sociaal-emotionele vaardigheden, zoals het gevoel erbij te horen.

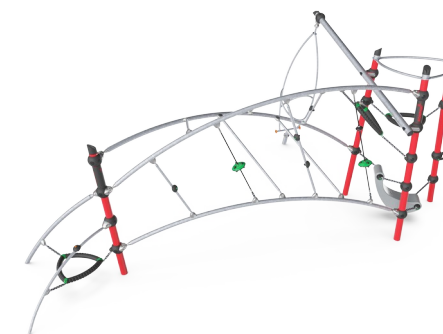

Galaxy - Asterion II

GXY948



De stalen oppervlakken van GALAXY zijn zowel van binnen als ook van buiten thermisch verzinkt met loodvrij zink. Het verzinken heeft een uitstekende corrosiebestendigheid in de buitenlucht en vereist weinig onderhoud.



De uniek ontworpen GALAXY Connection Ball heeft een cirkelvormige kern van aluminium omhuld met een schil van hard PP en een buitenlaag van zacht TPV-rubber. Flexibele loodvrije aluminium connectoren maken installatie in variabele hoeken mogelijk.



Holle kunststof componenten zijn gemaakt van 100% recyclebaar PE, gemaakt van 33% post-consumer materiaal. De getoonde speelschelp is uit één stuk gegoten en heeft een minimale wanddikte van 5mm, waardoor duurzaamheid gewaarborgd is, in alle klimaten wereldwijd.



De GALAXY klimdriehoek heeft een buitenste zachte laag PUR en hoekbeugels van gegoten nylon (PA6). De kern bestaat uit een gepoedercoat gelast stalen frame met geïntegreerde hoekophangpunten. Grotere driehoeken worden gesloten met een 18 mm Ekogrip® paneel met een toplaag van rubber en antislip-effect.



Gekleurde stalen onderdelen zijn voor de basisafwerking thermisch verzinkt en poedercoat afwerking. Deze dubbele behandeling geeft een uitstekende corrosiebestendigheid in de buitenlucht en vereist weinig onderhoud.



Galaxy producten zijn verkrijgbaar in verschillende kleurcombinaties met ofwel een thermisch verzinkte stalen oppervlaktebehandeling of optionele poedercoat afwerking van geselecteerde stalen onderdelen. De kleuren van de spelementen worden aangepast om het specifieke kleurthema te benadrukken.

Item nummer GXY948032-3717

Installatie informatie

Max. valhoogte	249 cm
Veiligheidszone	55,3 m ²
Totale installatietijd	18,0
Graafwerk (vol.)	3,30 m ³
Benodigd beton	1,30 m ³
Verankeringsdiepte	90 cm
Verzendingsgewicht	669 kg
Verankeringsopties	In-ground ✓ Oppervlak ✓

Garantie informatie

Galaxy connection ball	5 jaar
Gegalvaniseerd staal	Levenslang
PUR components	10 jaar
Touwen en netten	10 jaar
Gegarandeerde reserveonderdelen	10 jaar



Sustainability Data

GXY948

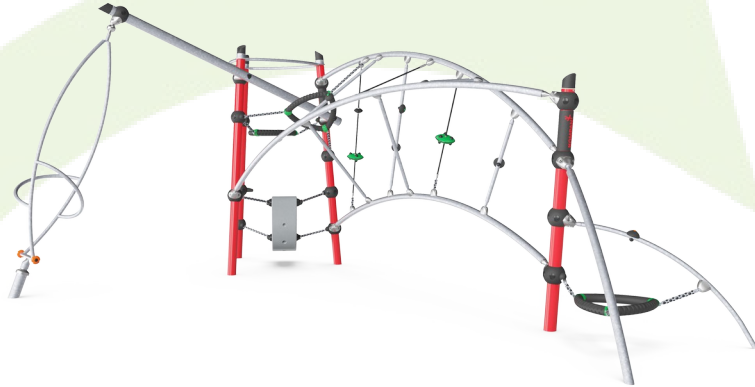

Cradle to Gate A1-A3	Total CO ₂ emission	CO ₂ e/kg	Recycled materials
	kg CO ₂ e	kg CO ₂ e/kg	%
GXY948032-3717	1.680,99	3,43	37,27

The overall framework applied for these factors is the Environmental Product Declaration (EPD), which quantifies "environmental information on the life cycle of a product and enable comparisons between products fulfilling the same function" (ISO, 2006). This follows the structure and applies a Life-Cycle Assessment approach to the entire Product stage from raw material through manufacturing (A1-A3))

Kompan A/S
C.F. Tietgens Boulevard 32C
DK-5220 Odense SØ
Denmark



Verification of CO₂ calculation of: Challengers & Climbers

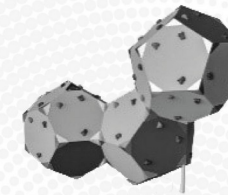

Data version no. 2023-10-05

The CO₂ calculation and data are in compliance with the principles of a carbon footprint impact according to the GHG protocol (Greenhouse Gas Protocol), Scope 3, cradle to gate related to all individual components in the product category: "Challengers & Climbers" represented by item no.: BLX410301-3717.

(Scope 3 emissions include emission sources in the upstream and downstream value chain).

Date: 30. October 2023 | Valid until: 30. October 2025

Verified by:

Julie Marie Vejsgaard Larsen, LCA & EPD Consultant

Verification based on report: Validation of CO₂ calculation of 9 categories of Kompan product line, version 1.0, prepared by: Bureau Veritas HSE, Denmark: Julie M. V. Larsen.

Publication date: 30. October 2023

By Bureau Veritas HSE
www.bureauveritas.dk
+45 7731 1000



Galaxy - Asterion II

GXY948

Max. valhoogte | Totale Hoogte | Veiligheidszone

Max. valhoogte | Totale Hoogte

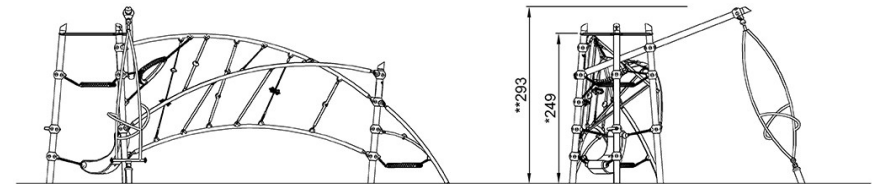
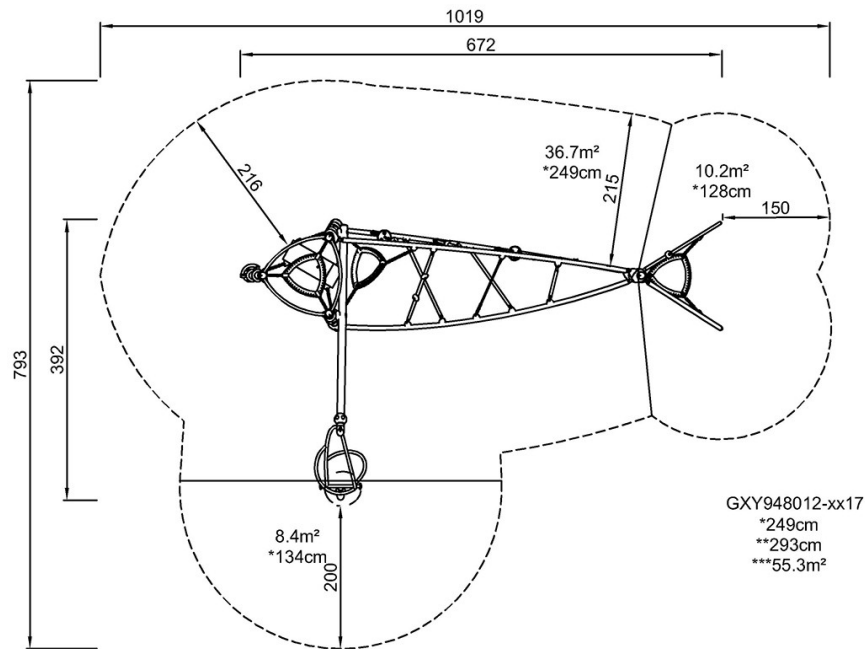

GXY948032

[Bekijk BOVENAANZICHT](#)

[Bekijk ZIJAAANZICHT](#)