

Tobogán de ladera Largo

M385

KOMPAN
Let's play



Número de artículo M38570-3418P

Información general del producto

Dimensiones LxAnch.xAl.	61x407x67 cm
Grupo de edad	3+
Usuarios	3
Opciones de color	



El largo y clásico tobogán de ladera KOMPAN invita a una actividad de juego divertida para todos los niños. En el circuito del terraplén, los niños subirán y se deslizarán hacia abajo una y otra vez. Deslizarse en el tobogán del terraplén es una experiencia más divertida, ya que los amigos pueden correr hacia arriba o hacia abajo junto a sus amigos que están usando el tobogán. Hay espacio para muchos y para

diferentes edades y habilidades. La ladera también es un gran lugar para rodar o correr. Este es un entrenamiento cardiovascular divertido y lúdico para niños. Cuando los niños se deslizan, entrenan sus músculos centrales, sentados erguidos mientras ruedan hacia abajo. Esto estimula la estabilidad del tronco, importante para evitar los dolores de espalda y cuello, un problema creciente en los niños

debido a estilos de vida cada vez más sedentarios. Corriendo cuesta arriba o cuesta abajo, los niños entrenan su equilibrio y coordinación, así como su fuerza muscular. También desarrollan habilidades de gestión de riesgos, reprimiéndose o dejando ir cuesta abajo.

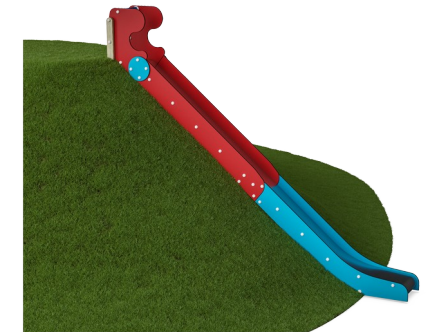

Los datos están sujetos a cambios sin previo aviso.

Tobogán de ladera Largo

M385



Tobogán

Físico: el deslizamiento desarrolla la conciencia espacial y el sentido del equilibrio. Además, los músculos del tronco se entrenan al sentarse erguido y bajar. **Socio-emocional:** la empatía se fomenta al respetar y tomar los distintos turnos para su uso.

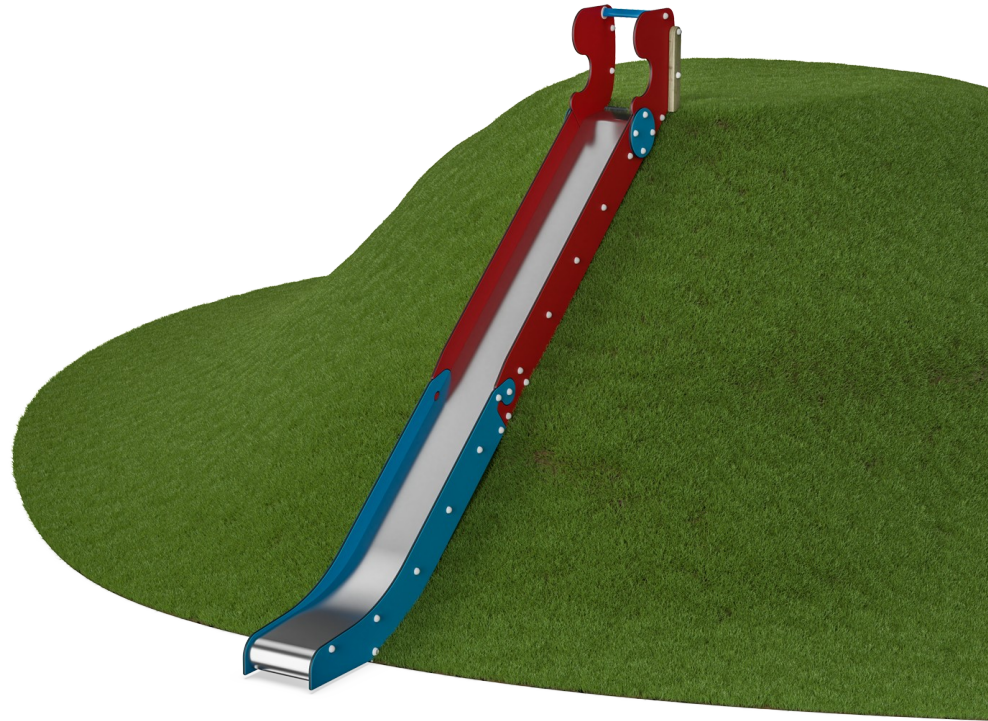

Tobogán de ladera Largo

M385



Paneles de 19 mm EcoCore™. El EcoCore™ es un material ecológico altamente duradero, que no solo es reciclable después de su uso, sino que también consta de un núcleo producido a partir de material 100% reciclado.

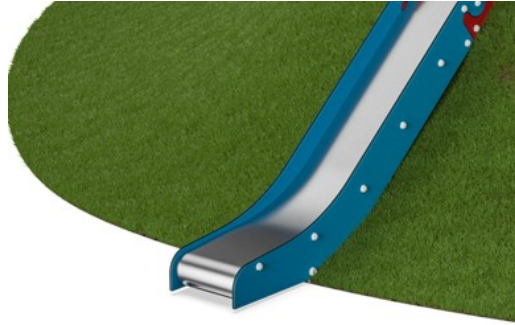

Los toboganes de acero inoxidable con cama deslizante de una pieza están hechos de acero inoxidable AISI 304 de alta calidad.



El mango está hecho de polipropileno PP con excelente resistencia al impacto y utilizable dentro de un amplio intervalo de temperatura.

Número de artículo M38570-3418P

Información de instalación

Altura máxima de caída	100 cm
Área de seguridad	19,0 m ²
Horas de instalación	4,9
Volumen de excavación	0,27 m ³
Volumen de hormigón	0,00 m ³
Profundidad de anclaje	61 cm
Peso del envío	219 kg
Opciones de anclaje	Enterrar ✓

Garantías

EcoCore HDPE	De por vida
Piezas de repuesto garantizadas	10 años
Corredera de acero inoxidable	10 años



Sustainability Data

M385

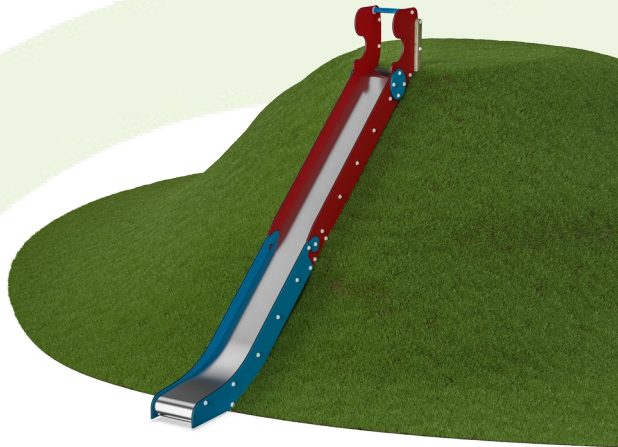

Cuna a puerta A1-A3	Emisión total CO ₂	CO ₂ e/kg	Materiales Reciclados
	kg de CO ₂ e	kg de CO ₂ e/kg	%
M38570-3418P	383,84	2,43	63,74

El marco general aplicado para estos factores es la Declaración Ambiental de Producto (EPD), que cuantifica "la información ambiental sobre el ciclo de vida de un producto y permite realizar comparaciones entre productos que cumplen la misma función" (ISO, 2006). Esto sigue la estructura y aplica un enfoque de evaluación del ciclo de vida a toda la etapa del producto, desde la materia prima hasta la fabricación (A1-A3))

Kompan A/S
 C.F. Tietgens Boulevard 32C
 DK-5220 Odense SØ
 Denmark



Verification of CO₂ calculation of: Freestanding play equipment



Data version no. 2023-10-05

The CO₂ calculation and data are in compliance with the principles of a carbon footprint impact according to the GHG protocol (Greenhouse Gas Protocol), Scope 3, cradle to gate related to all individual components in the product category: "Freestanding play equipment" represented by item no.: GXY916012-3417.

(Scope 3 emissions include emission sources in the upstream and downstream value chain).

Date: 30. October 2023 | Valid until: 30. October 2025

Verified by:

Julie Marie Vejsgaard Larsen, LCA & EPD Consultant

Verification based on report: Validation of CO₂ calculation of 9 categories of Kompan product line, version 1.0, prepared by: Bureau Veritas HSE, Denmark: Julie M. V. Larsen.

Publication date: 30. October 2023

By Bureau Veritas HSE
 www.bureauveritas.dk
 +45 7731 1000



Tobogán de ladera Largo

M385

* Altura Máx. de caída | ** Altura total | *** Área de seguridad

* Altura Máx. de caída | ** Altura total

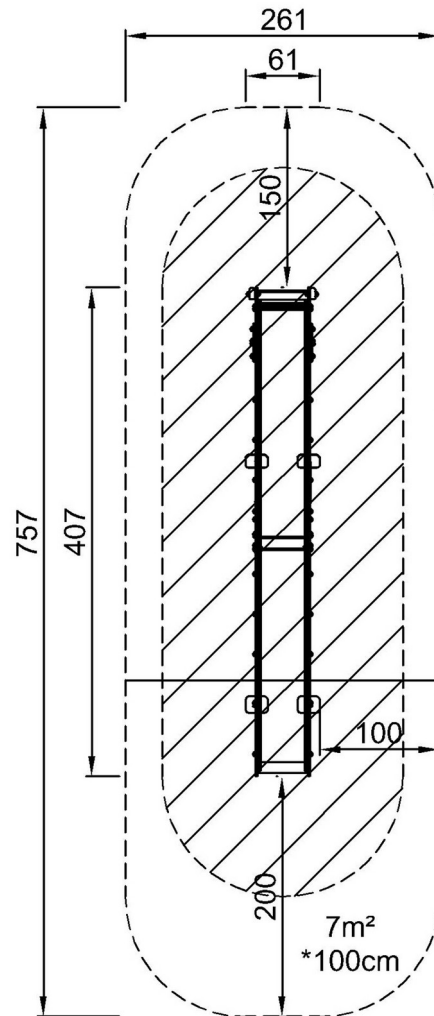

M38570
* 100cm
** 67cm
*** 19m²

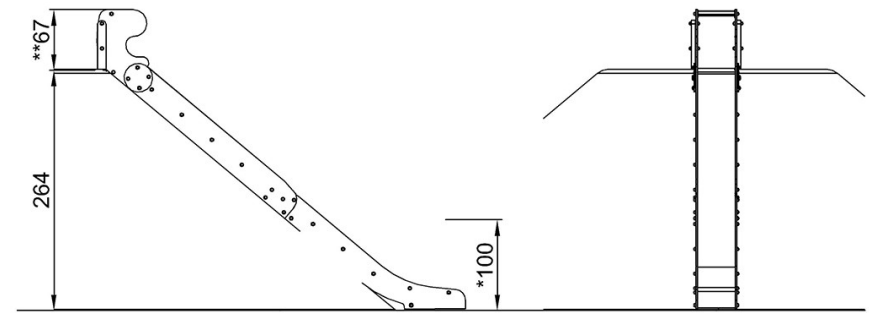

M38570

[Haga clic para ver VISTA SUPERIOR](#)

[Haga clic para ver VISTA LATERAL](#)