

# La Petite Voiture

M531

**KOMPANI**  
Let's play



Référence M53170-3313P

## Informations générales

Dimensions LxPxH	103x176x98 cm
Age minimum	6m+
Capacité idéale (utilisateurs)	6
Options de couleurs	

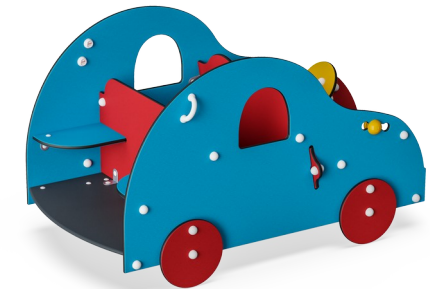
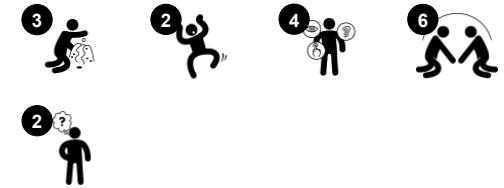

Où allons-nous ? La petite voiture est une grande structure de jeux puisqu'il y a assez de place pour six enfants. Peut-être sont-ils en route pour les vacances ? Ou partis au travail ? ou partis rendre visite à des amis ? La voiture les emmène où ils veulent, en développant leur imagination. Grâce aux bonnes conditions d'accès, tous les enfants peuvent venir, même

ceux qui ont des problèmes au niveau de la motricité. La petite voiture bleue a un volant qui fait un drôle de bruit quand on le fait tourner, un levier de vitesse qui bouge et un clignotant mobile en matière synthétique.



Les données peuvent être modifiées sans préavis.

# La Petite Voiture

M531



## Banc

**Socio-émotionnel:** se rassembler, coopérer, faire une pause, former des compétences sociales.



## Fenêtre

**Socio-émotionnel:** invite à l'interaction entre les parties et au jeu coopératif.



## Thème

**Cognitive:** suggère un thème et soutient le jeu de rôle, qui stimule les langues et les compétences de communication.



## Changement de vitesse

**Socio-émotionnel:** encourage coopération, prise de tours, partage. **Cognitive:** soutient le jeu théâtral & stimule les compétences linguistiques.



## Sphère de jeu

**Socio-émotionnel:** jouer des deux côtés encourage la coopération. **Cognitive:** compréhension de la relation de cause à effet. **Créative:** laisser une marque en plaçant les sphères dans différentes positions.



## Roue tournante

**Cognitive:** L'objet de manipulation stimule la compréhension de la relation de cause à effet.

# La Petite Voiture

M531



Panneaux de 19 mm EcoCore™, matériau hautement durable et respectueux de l'environnement, qui est non seulement recyclable après utilisation, mais se compose également d'un noyau fabriqué à partir de matériaux post-consommation recyclés à 100 % à partir de déchets d'emballages alimentaires.

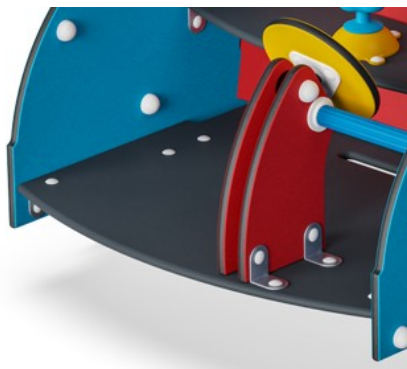

Le repose-pied est fabriqué en HPL d'une épaisseur de 17,8 mm, présente une excellente résistance à l'usure et est équipé de la surface antidérapante unique de chez KOMPAN.



La poignée en polypropylène PP offre une excellente résistance aux chocs et permet une utilisation sur une grande plage de température.

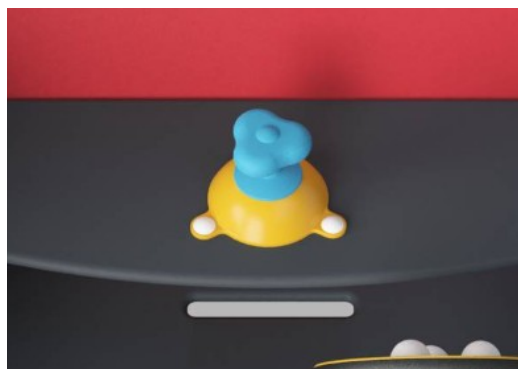

La boîte de vitesse est faite de PP. Le PP a une bonne usure et une bonne résistance à l'impact.

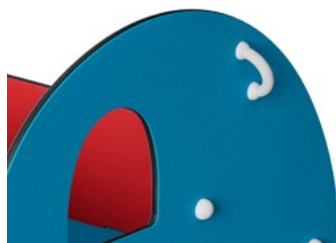

Les poignées sont faites de nylon moulé par injection de haute qualité (PA6). Le PA6 présente une bonne résistance à l'usure et aux chocs.

Référence M53170-3313P

## Installation

Hauteur de Chute Max.	45 cm
Zone de sécurité	17,3 m <sup>2</sup>
Temps total d'installation	5,6
Volume d'excavation	0,15 m <sup>3</sup>
Volume de béton	0,00 m <sup>3</sup>
Profondeur ancrage	42 cm
Poids d'expédition	215 kg
Options d'ancrage	A enterrer ✓ A cheviller ✓

## Garantie

EcoCore HDPE	Garanti à vie
Acier galvanisé	Garanti à vie
Plateforme HPL	15 ans
Composants PE / PP	5 ans
Dispo pièces après arrêt fab.	10 ans



# Données sur le développement durable

M531

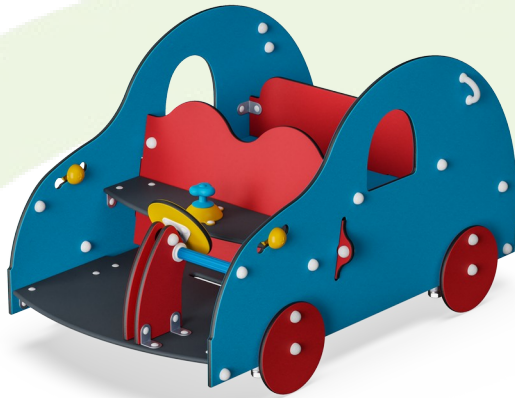

<b>Cradle to Gate A1-A3</b>	<b>Émissions totales de CO<sub>2</sub></b>	<b>CO<sub>2</sub>e/kg</b>	<b>Matériaux recyclés</b>
	kg CO <sub>2</sub> e	kg CO <sub>2</sub> e/kg	%
<b>M53170-3313P</b>	223,84	1,60	55,59

Le cadre général appliqué est la Déclaration Environnementale Produit (DEP), qui quantifie « les informations environnementales sur le cycle de vie d'un produit et permet des comparaisons entre produits remplissant la même fonction » (ISO, 2006). Cela suit la structure et applique une approche d'évaluation du cycle de vie à l'ensemble de l'étape du produit, de la matière première à la fabrication (A1-A3)

# La Petite Voiture

M531

\* Hauteur de chute maximale | \*\* Hauteur totale | \*\*\* Zone de sécurité

\* Hauteur de chute maximale | \*\* Hauteur totale

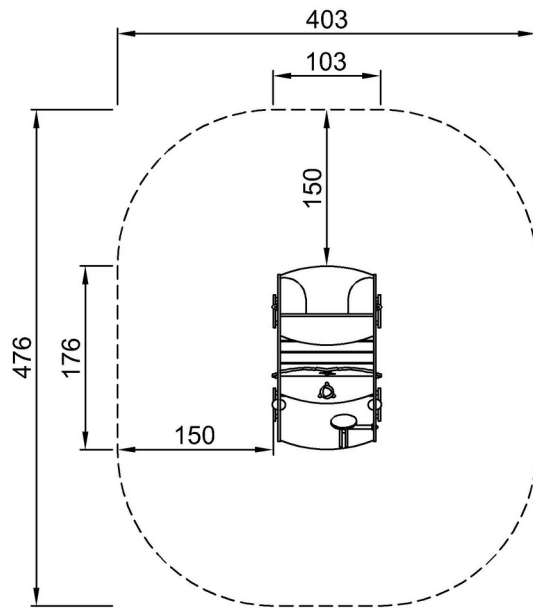

M53170P  
\*45cm  
\*\*98cm  
\*\*\*17.3m<sup>2</sup>



M53170P

[Cliquez pour voir le rapport VUE DE DESSUS](#)

[Cliquez pour voir le rapport VUE LATÉRALE](#)