

# Torre con Track ride

NRO1027

**KOMPANI**  
Let's play

Número de artículo NRO1027-1021

## Información general del producto

Dimensiones LxAnch.xAl.	682x320x298 cm
Grupo de edad	6+
Usuarios	5
Opciones de color	

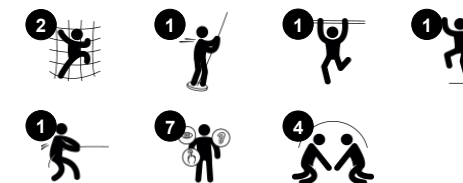
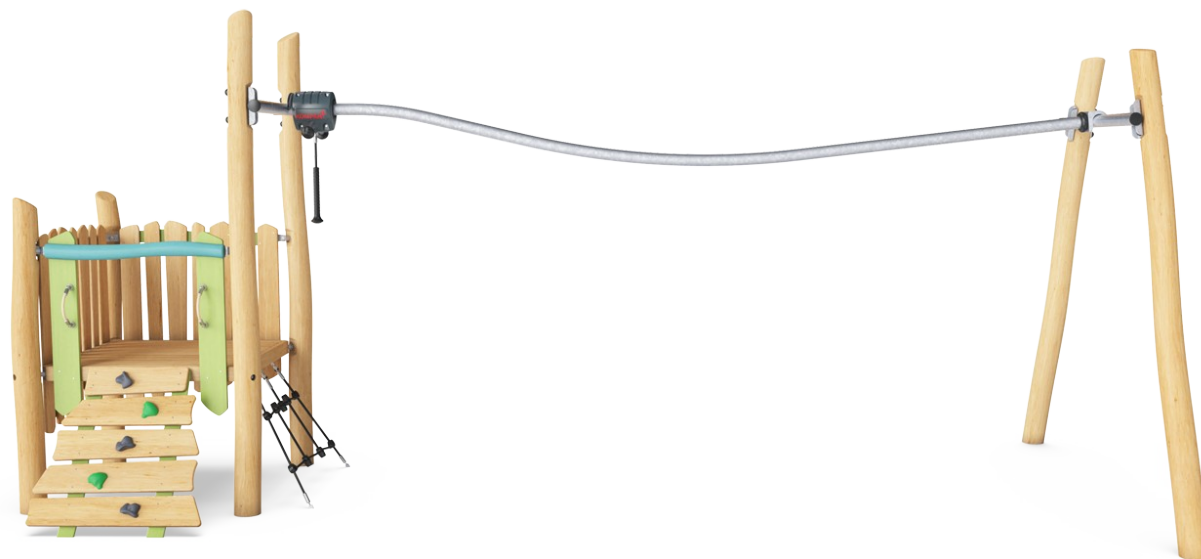

La Torre Track Ride es la receta para el éxito del juego y hará que los niños vuelvan a jugar una y otra vez. La pista de deslizamiento se desplaza hacia abajo desde la torre. Los usuarios entrenados podrán levantar las piernas al final y empujarse hasta la plataforma. Esto ejercita enormemente la musculatura, la propiocepción y la

sincronización, todas ellas habilidades importantes en el deporte y en la vida, a la hora de desplazarse por el entorno con seguridad. Al saltar al final o a mitad de camino de vuelta, se desarrolla la densidad ósea. El asidero permite a los usuarios entregar el parapente. Los niños ejercitan los músculos de los brazos, las piernas y el tronco al deslizarse.

También ejercitan las habilidades socio-emocionales al tomar turnos y mostrar empatía, ayudando a otros a tener éxito. Un juego emocionante y divertido que ejercita las habilidades sociales y físicas del niño.

# Torre con Track ride

NRO1027

**KOMPANI**  
Let's play

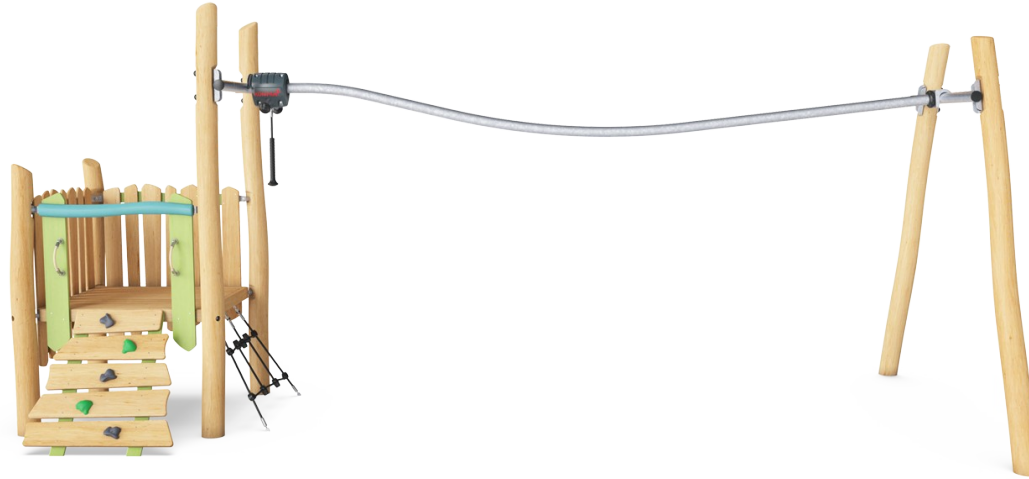

## Paseo por la pista

**Físico:** entrena los músculos del brazo y el core. Desarrolla la densidad ósea al saltar y las habilidades motoras como la agilidad, el equilibrio y la coordinación. **Socio-emocional:** cooperación, consideración, toma de turnos y riesgos, autoconfianza.



## Rampa de escalada

**Físico:** fomenta la coordinación cruzada y la fuerza de piernas, brazos y manos. Los agarraderos en la parte superior facilitan la entrada a la plataforma. **Socio-emocional:** la inclinación hace que la escalada se sienta segura, especialmente para los niños más pequeños.

# Torre con Track ride

NRO1027



Todos los productos Robinia Orgánica de KOMPAN están hechos de madera Robinia de fuentes europeas sostenibles. Bajo pedido se puede suministrar con certificación FSC® Certified (FSC® C004450).



La pintura utilizada para componentes coloreados es a base de agua, ecológica y con excelente resistencia a los rayos UV. La pintura cumple con EN 71 Parte 3.

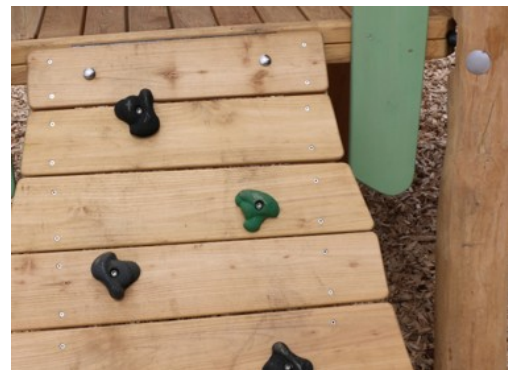

La estructura está hecha de acero inoxidable o acero galvanizado para garantizar conexiones duraderas con una alta resistencia a la corrosión.



Ropes of UV-stabilized PES rope strands with inner steel cable reinforcement. The polyester yarn is made from +95% post-consumer materials and is inductively melted onto each strand.

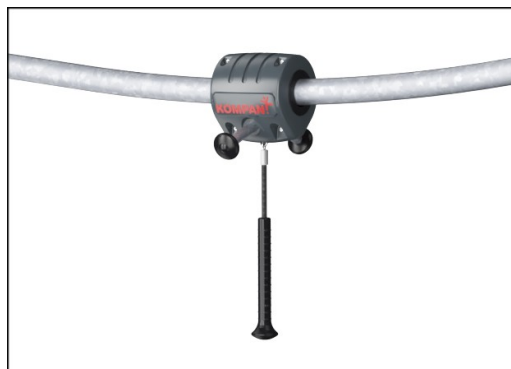

La agarradera está diseñada con un núcleo de acero soldado y cubierto con una carcasa de PE de baja densidad. Las dos manijas de acero galvanizado en caliente están en ángulo para proporcionar la mejor ergonomía posible mientras se desliza. Las ruedas del extractor están hechas de TPU de bajo ruido y se instalan con rodamientos de bolas sellados.



Los productos Robinia están diseñados con un concepto de color KOMPAN con varios colores estándar diferentes. La madera también se puede suministrar sin tratar o pintada de marrón con un pigmento que mantiene el color de la madera.

Número de artículo NRO1027-1021

## Información de instalación

Altura máxima de caída	100 cm
Área de seguridad	40,5 m <sup>2</sup>
Horas de instalación	14,3
Volumen de excavación	1,56 m <sup>3</sup>
Volumen de hormigón	0,15 m <sup>3</sup>
Profundidad de anclaje	100 cm
Peso del envío	771 kg
Opciones de anclaje	Enterrar ✓

## Garantías

Madera de robinia	15 años
Cuerdas y redes	10 años
Piezas de repuesto garantizadas	10 años
Componentes de acero inoxidable	De por vida
Componentes de acero inoxidable	De por vida



# Sustainability Data

NRO1027

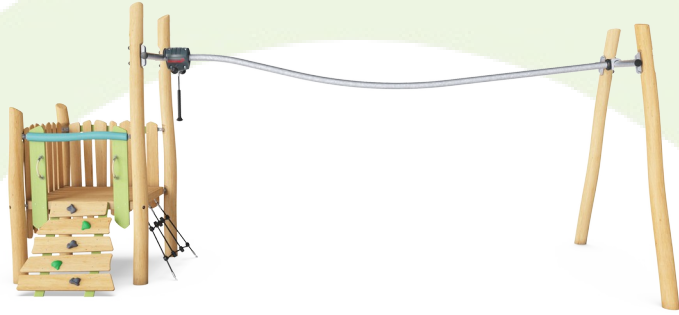

Cuna a puerta A1-A3	Emisión total CO <sub>2</sub>	CO <sub>2</sub> e/kg	Materiales Reciclados
	kg de CO <sub>2</sub> e	kg de CO <sub>2</sub> e/kg	%
NRO1027-1021	330,97	0,58	8,62

El marco general aplicado para estos factores es la Declaración Ambiental de Producto (EPD), que cuantifica "la información ambiental sobre el ciclo de vida de un producto y permite realizar comparaciones entre productos que cumplen la misma función" (ISO, 2006). Esto sigue la estructura y aplica un enfoque de evaluación del ciclo de vida a toda la etapa del producto, desde la materia prima hasta la fabricación (A1-A3))

**Kompan A/S**  
C.F. Tietgens Boulevard 32C  
DK-5220 Odense SØ  
Denmark



## Verification of CO<sub>2</sub> calculation of: Nature play



Data version no. 2023-10-05

The CO<sub>2</sub> calculation and data are in compliance with the principles of a carbon footprint impact according to the GHG protocol (Greenhouse Gas Protocol), Scope 3, cradle to gate related to all individual components in the product category: "Nature play" represented by item no.: NRO409-0621.

(Scope 3 emissions include emission sources in the upstream and downstream value chain).

**Date: 30. October 2023 | Valid until: 30. October 2025**

Verified by:

Julie Marie Vejsgaard Larsen, LCA & EPD Consultant

Verification based on report: Validation of CO<sub>2</sub> calculation of 9 categories of Kompan product line, version 1.0, prepared by: Bureau Veritas HSE, Denmark: Julie M. V. Larsen.

**Publication date: 30. October 2023**

By Bureau Veritas HSE  
www.bureauveritas.dk  
+45 7731 1000



# Torre con Track ride

NRO1027

\* Altura Máx. de caída | \*\* Altura total | \*\*\* Área de seguridad

\* Altura Máx. de caída | \*\* Altura total

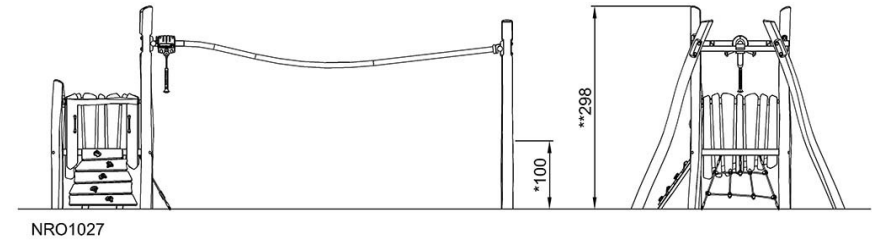
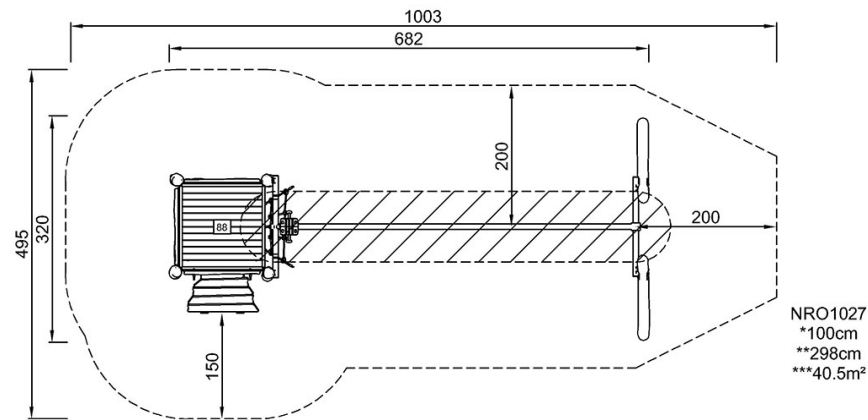

[Haga clic para ver VISTA SUPERIOR](#)

[Haga clic para ver VISTA LATERAL](#)