

Adara II

GXY950

KOMPANI
Let's play

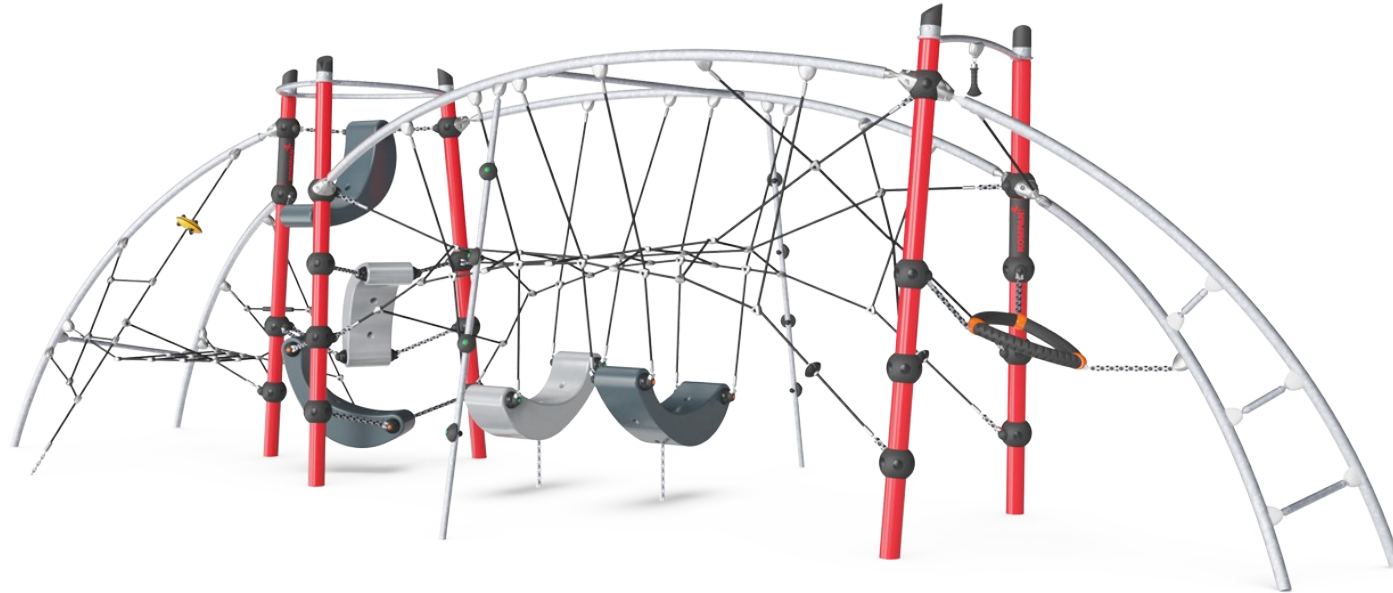

Tuotenumero GXY950032-3717

Tuotetiedot

Mitat PxLxK	927x293x265 cm
Ikäryhmä	6+
Leikkikapasiteetti	21
Värvaihtoehdot	

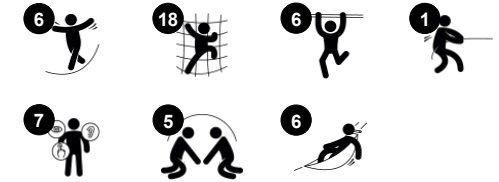

Adara II houkuttelee lapsia leikkisiin tapaamisiin sen tilavilla verkoilla ja keinuvilla, pomppivilla leikkipisteillä. Köysi, leikkikehys ja kiipeilyelementtien yksityiskohdat tukevat vaihtelevia vartaloasentoja ja siksi Adara sopii monen tasoisille kiipeilijöille. Leikin motivaattorina toimii leikkijöiden liikkeiden toistuminen rakennelmassa. Verkot ja

leikkikehys on liitetty yhteen ja tämä tarkoittaa, että lasten liikkeet tuntuvat kaikkialla rakennelmassa. Rakennelman päissä olevat pomppivat tai keinuvat leikkielementit kutsuvat pienempiin ryhmätapaamisiin. Adara II on myös tarpeeksi tukeva ja iso suurten ryhmien kokoontumisille ja vuorovaikutukselle. Tämä tukee nuorten toiveita olla kaikkien ystäviensä

kanssa. Kiipeily ja pomppiminen Adara II: ssa kehittää voimakkaasti tasapainoa, liike- ja asentoaistia sekä paikkatietoisuutta. Kaikki nämä taidot lisäävät itsevarmuutta liikkumiseen.

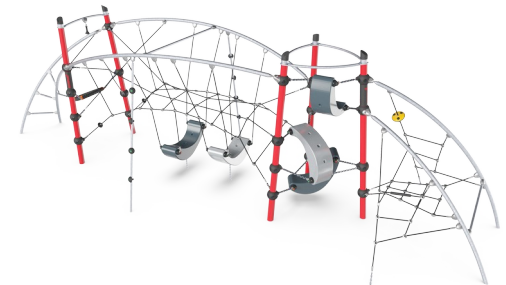

Adara II

GXY950

KOMPANI
Let's play



Kierretyt tikkaat

Fyysinen: ketteryys, tasapaino ja koordinaatio. Lihasvoima, kun heilautetaan ylös tarttumakahvaan. **Sosiaalis-emotionaalinen:** taukopaikka, vuorottelu ja seurustelu

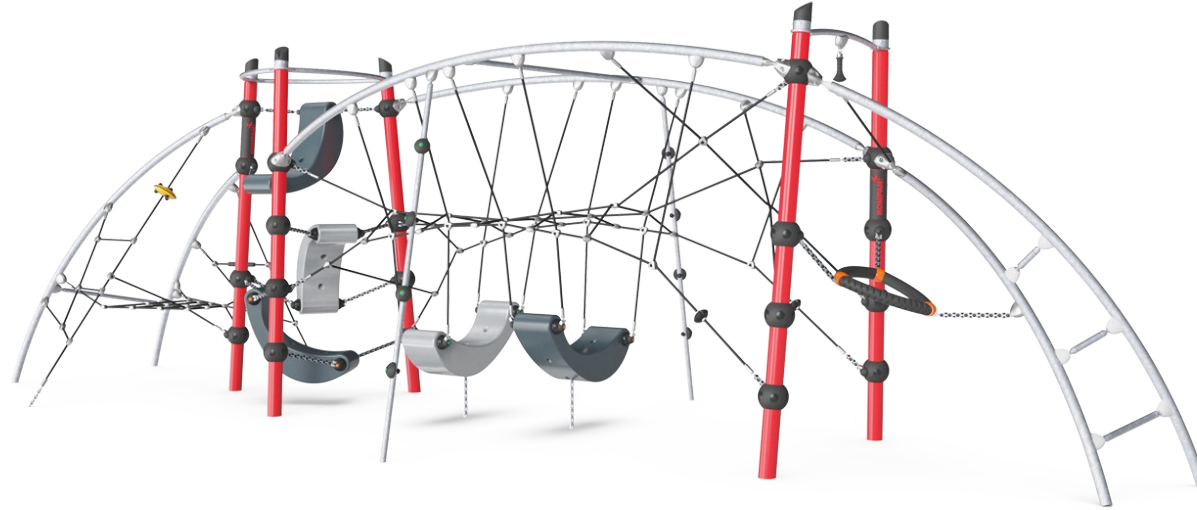

Leikkisimpukka

Fyysinen: keinuva liike stimuloi tasapainotunnetta, joka on tärkeä aisti paikallaan istumiselle. **Sosiaalis-emotionaalinen:** tukee kohtaamisia, tauon pitämistä ja vuorottelua. Tärkeitä taitoja, joita tarvitaan välttämään ristiriitoja.



Catena-linkki

Fyysinen: pomppiva ryömiminen ja kiipeily kehittää ristikkäiskoordinaatiota, tasapainoa ja tilantajuja. **Sosiaalis-emotionaalinen:** toimintojen tilavuus ja toisiinsa liittyminen auttavat kokoontumaan suurissa ryhmissä. Tämä on teini-ikäisten suosikki ja vahvistaa heidän yhteenkuuluvuuden tunnetta.



Avoin kolmiolevy

Fyysinen: käsivarsi-, jalka- ja ydinlihaksia kehitetään kiipeämällä ylös ja läpi. Proprioseptiaa ja paikkatietoisuutta tuetaan, molemmat motorisia taitoja, jotka auttavat kehoa liikkumaan eri tiloissa. **Sosiaalis-emotionaalinen:** keinuva, pomppiva istuin tauoille ja seurusteluun, tukee vuorottelua.



Verkko

Fyysinen: tukee ristikkäiskoordinaatiota, kun hiivitaan ja ryömitään verkon läpi, sen yli ja poikki. Tämä tukee myös vasemman ja oikean aivopuoliskon yhteistyötä, mikä on tärkeää muille taidoille, kuten lukemiselle. **Sosiaalis-emotionaalinen:** tauon pitäminen yhdessä verkossa ja muiden odottaminen tukee sosiaalisia kykyjä, kuten yhteistyötä ja viestintää.



Leikkisimpukkakiipeily

Fyysinen: liikkeestä aiheutuva keinuminen tekee nousuista haastavia ja simpukkaistumista mukavia. **Sosiaalis-emotionaalinen:** seurustelu pienemmissä ryhmissä ja vuorottelu, kun päätetään kuka saa istua.

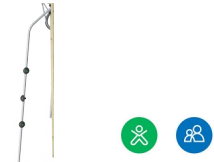

Kiipeilytanko

Fyysinen: kehittää lasten ristikkäiskoordinaatiota, silmä-käsi-koordinaatiota sekä lihasvoimaa kiivetessä ylös tai alas. **Sosiaalis-emotionaalinen:** kehittää vuorottelu- ja itsesääntelytaitoja, molemmat tärkeitä elämäntaitoja.

Adara II

GXY950



Teräspintojen sisäpuoli on kuumasinkitty ja ulkopuoli on lyijytöntä sinkkiä. Sinkitys takaa erinomaisen korroosionkestävyyden ulkoympäristössä ja vähentää huollon tarvetta.



Isot toiminnot on tehty 100-prosenttisesti kierrätettävästä polyeteenistä, joka on valmistettu 33-prosenttisesti kulutuksen jälkeisistä materiaaleista. Simpukkaistuin on valettu yhdestä kappaleesta, jonka seinämäpaksuus on vähintään 5 mm. Polyeteeni kestää erittäin hyvin iskuja ja suuriakin lämpötilavaihteluja, joten se on ilkvallan kestävä sijaintipaikasta riippumatta.



GALAXY-kiipeilykolmion ulkopinta on pehmeää PUR-kumia ja kulmakiinnikkeet nailonia (PA6). Siinä on jauhemaalattu, hitsattu teräsrunko ja integroidut kulmakiinnityskohdat. Isot kolmiot on suljettu 18 millimetrin paksuisella Ekogrip®-paneelilla, jonka päällä on luistamaton kumipäällyste.



GALAXYn köysissä on kuusisäikeiset teräsvaijerit ja teräsvaijeriydin. Jokainen säie on kääritty tiukasti polyesterinyöriin, joka sulatetaan kuhunkin yksittäiseen säikeeseen. PES-nyöri on tehty 95-prosenttisesti kulutuksen jälkeisistä materiaaleista. Kun alkukitka on poistanut pintakuidut, kunkin säikeen suojaksi jää kovempi polyesteripinnoite, mikä tekee köysistä kulutuksen ja ilkvallan kestäviä.



Ainutlaatusessa GALAXY-liitospallossa on pyöreä alumiinidyin, jonka ympärillä on kova polypropeenikuori, ja ulkopinta on pehmeää TPV-kumia. Joustavat lyijyttömät alumiinikiinnikkeet mahdollistavat erilaiset asennuskulmat.



Galaxy-tuotteista on saatavilla erilaisia väriyhdistelmiä, ja niissä on joko kuumasinkitty teräspinta tai valinnainen jauhemaalaus tietyissä teräsosissa. Eri toimintojen värit muodostavat tietyn väriyhdistelmän.

Tuotenumero GXY950032-3717

Asennustiedot

Putoamiskorkeus enintään	249 cm
Turva-alue	62,2 m ²
Asennusaika	22,5
Kaivanto	5,30 m ³
Betonivalu	1,92 m ³
Perustuksen syvyys (vakio)	90 cm
Lähtöksen paino	786 kg
Ankkurointivaihtoehdot	Syväper. ✓ Pinta-as. ✓

Takuutiedot

GALAXY-liitospallo	5 vuotta
Sinkitty teräs	Elinikäinen
PUR-osat	10 vuotta
Köydet & verkot	10 vuotta
Takuuseen kuuluvat varaosat	10 vuotta



Kestävän kehityksen data

GXY950

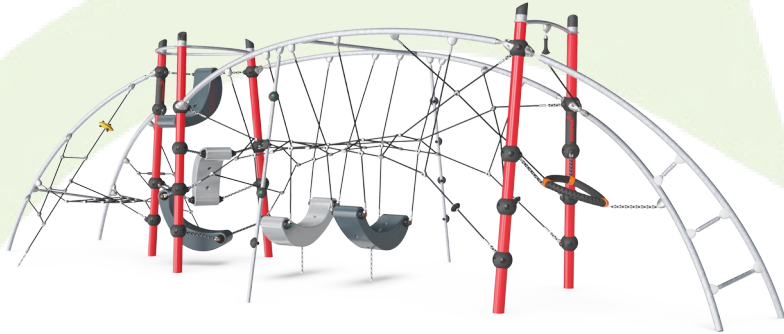

Tuotevaihe A1–A3	Hiilidioksi dipäästöt yhteensä	Hiilidioksi dipäästöt kiloa kohden	Kierrätys materiaalit
	kg CO ₂ e	kg CO ₂ e/kg	%
GXY950032-3717	2.176,80	3,53	37,40

Näihin tekijöihin sovellettavana yleiskehityksenä käytetään Environmental Product Declaration -ympäristötuoteselostetta (EPD), jossa määritetään "ympäristötiedot tuotteen elinkaaren ajalta ja joka mahdollistaa samaan tehtävään tarkoitettujen tuotteiden keskinäisen vertailun" (ISO, 2006). Tämä seuraa elinkaariarviointimenetelmän (Life Cycle Assessment, LCA) rakennetta ja soveltaa sitä koko tuotevaiheeseen raaka-aineen hankinnasta tuotteen valmistukseen (A1–A3).

Kompan A/S
C.F. Tietgens Boulevard 32C
DK-5220 Odense SØ
Denmark



Verification of CO₂ calculation of: Challengers & Climbers

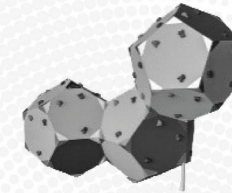

Data version no. 2023-10-05

The CO₂ calculation and data are in compliance with the principles of a carbon footprint impact according to the GHG protocol (Greenhouse Gas Protocol), Scope 3, cradle to gate related to all individual components in the product category: "Challengers & Climbers" represented by item no.: BLX410301-3717.

(Scope 3 emissions include emission sources in the upstream and downstream value chain).

Date: 30. October 2023 | Valid until: 30. October 2025

Verified by:

Julie Marie Vejsgaard Larsen, LCA & EPD Consultant

Verification based on report: Validation of CO₂ calculation of 9 categories of Kompan product line, version 1.0, prepared by: Bureau Veritas HSE, Denmark: Julie M. V. Larsen.

Publication date: 30. October 2023

By Bureau Veritas HSE
www.bureauveritas.dk
+45 7731 1000



Adara II

GXY950

Putoamiskorkeus enint. | Kokonaiskorkeus | Turva-alue

Putoamiskorkeus enint. | Kokonaiskorkeus

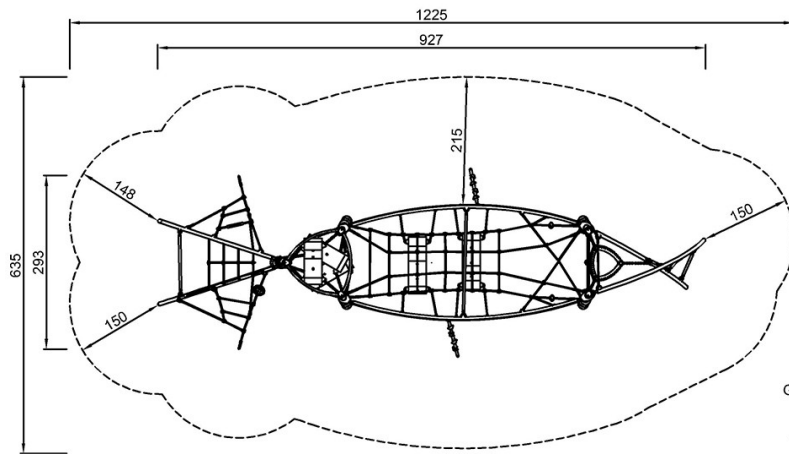

GXY950012
*249cm
**265cm
***62.2m²

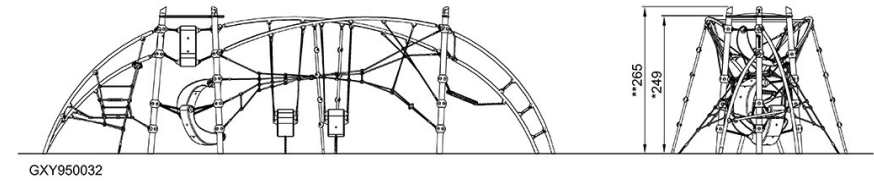

GXY950032

[Klikkaa nähdäksesi NÄKYMÄ YLHÄÄLTÄ](#)

[Klikkaa nähdäksesi NÄKYMÄ SIVULTA](#)