

Mega Deck avec toit

PCM100831

KOMPAN
Let's play

Référence PCM100831-0951

Informations générales

Dimensions LxPxH	477x394x320 cm
Age minimum	2+
Capacité idéale (utilisateurs)	19
Options de couleurs	

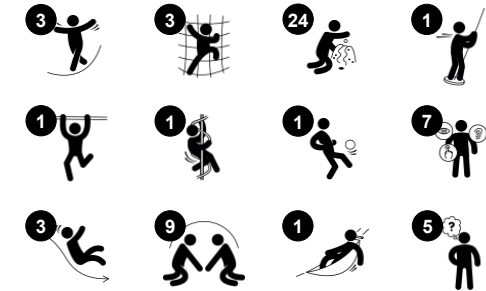

Le Mega Deck est une structure de jeux où chacun trouvera quelque chose à faire, quel que soit le niveau de jeu. Cela en fait une unité de jeu extrêmement attrayante qui fait que les enfants en redemandent encore et encore. Il y a une richesse d'activités tactiles. Au niveau du sol, vous pouvez grimper, vous balancer et jouer avec le panneau musical. L'escalier ou le

mur d'escalade mènent l'enfant vers le haut, entraînant la coordination croisée dans les deux cas. Il s'agit d'une habileté motrice importante : nous alterner les demi-corps gauche et droit entraîne la coopération du côté gauche et droit du cerveau, fondamentale pour les compétences de lecture ultérieures. Le double toboggan fait vibrer et entraîne les

muscles du tronc et l'équilibre lorsque les tout-petits descendent. Il y a aussi de la place pour un soignant. Pour tous les enfants, le grimpeur bouclé ajoute une excellente expérience de glisse rotative, stimulant la conscience spatiale lorsque l'enfant descend.



Les données peuvent être modifiées sans préavis.

Mega Deck avec toit

PCM100831



Perche spirale

Physique: la coordination est favorisée lorsque les bras / jambes sont placés correctement pour descendre. Se tenir fermement stimule les muscles des bras.

Socio-émotionnel: l'empathie est encouragée en attendant son tour. **Cognitive:** réfléchir pour placer correctement bras & jambes afin de tourner vers le bas.



Hamac

Physique: coordination & équilibre lors du balancement. **Socio-émotionnel:** pousser doucement les amis d'avant en arrière, attendre son tour. **Cognitive:** compréhension de la relation de cause à effet.

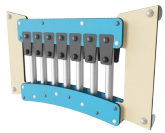

Panneau sonore Xylophone

Socio-émotionnel: invite à l'interaction sociale, l'échange et l'imagination, des deux côtés. **Cognitive:** compréhension des liens de cause à effet en tapant sur les tubes qui créent des effets sonores. **Créative:** les différences d'intensités et de tonalités stimulent la créativité.

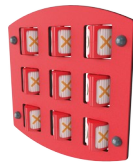

Panneau de morpion

Socio-émotionnel: stimule la communication et la prise de tour. **Cognitive:** favorise la compréhension des règles, la pensée stratégique. **Créative:** laisser des marques en changeant la positions des rouleaux.



Grimpeur

Physique: soutient la coordination croisée et la force des jambes, des bras et des mains. **Socio-émotionnel:** l'inclinaison donne un sentiment de sécurité à l'escalade.



Double glissière

Physique: développe la conscience de l'espace & de l'équilibre. Les muscles du tronc sont entraînés lors de la descente en position verticale. **Socio-émotionnel:** invite à la socialisation, favorise le jeu entre parents & enfants. **Cognitive:** les enfants apprennent à comprendre l'espace, la vitesse et les distances en glissant rapidement.



Escalier accessible

Physique: l'escalier est accessible à tous, favorise la coordination & le développement des muscles des bras / jambes. La montée des escaliers et l'alternance des pieds sont entraînées. **Socio-émotionnel:** espace inclusif pour les pauses actives.

Mega Deck avec toit

PCM100831



Panneaux de 19 mm EcoCore™, matériau hautement durable et respectueux de l'environnement, qui est non seulement recyclable après utilisation, mais se compose également d'un noyau fabriqué à partir de matériaux post-consommation recyclés à 100 % à partir de déchets d'emballages alimentaires.



Les poteaux principaux avec pied en acier galvanisé à chaud sont disponibles en différents matériaux : Poteaux en bois de pin imprégnés sous pression. Poteaux en acier Pré-galvanisé à l'intérieur et à l'extérieur avec finition thermolaquée. Poteaux en Aluminium sans plomb avec finition supérieure colorée anodisée. Poteaux GreenLine (conception Verte TexMade) conçus à partir de PolyÉthylène et déchets textiles recyclés à 100 % post-consommation.



Tous les ponts sont soutenus par des profilés en aluminium de conception unique, à faible teneur en carbone avec plusieurs options de fixation. Les ponts moulés de couleur grise sont constitués à 75 % de polypropylène, provenant de déchets océaniques post-consommation, avec un motif et une surface texturés antidérapants.

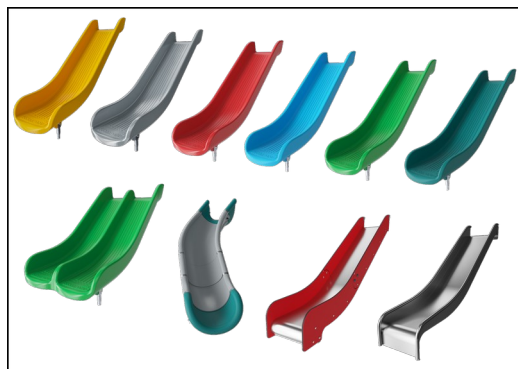

Les glissières peuvent être choisies en six couleurs et 3 matériaux différents : Glissières droites ou courbes en PE moulé d'une seule pièce. Côtés EcoCore™ combinés et acier inoxydable. Conception entièrement en acier inoxydable en une seule pièce pour des solutions plus résistantes au vandalisme.

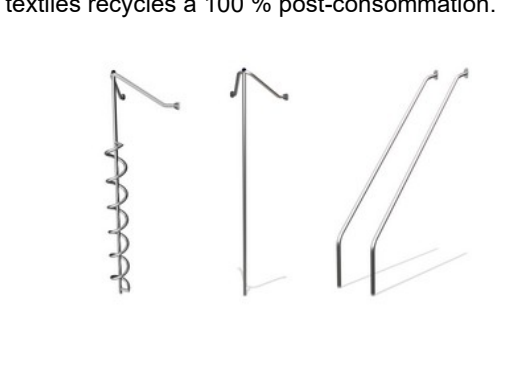

Les activités ludiques sont fabriquées en acier inoxydable de haute qualité. L'acier est nettoyé par un processus de décapage total après sa fabrication pour garantir l'obtention d'une surface de glisse parfaitement propre et lisse.



Les versions KOMPAN GreenLine sont conçues avec des matériaux respectueux de l'environnement ultimes avec le facteur d'émission de CO2e le plus bas possible. Poteau TexMade (textile recyclé), panneaux EcoCore™ (PolyÉthylène) de déchets océaniques recyclés à 100 % post-consommation et ponts en PolyPropylène moulé.

Référence PCM100831-0951

Installation

Hauteur de Chute Max.	204 cm
Zone de sécurité	37,6 m ²
Temps total d'installation	23,1
Volume d'excavation	0,83 m ³
Volume de béton	0,02 m ³
Profondeur ancrage	85 cm
Poids d'expédition	912 kg
Options d'ancrage	A enterrer ✓ A cheviller ✓

Garantie

EcoCore HDPE	Garanti à vie
Poteau	10 ans
Ponts PP	10 ans
Cordes et filets	10 ans
Dispo pièces après arrêt fab.	10 ans



Données sur le développement durable

PCM100831



Cradle to Gate A1-A3	Émissions totales de CO ₂	CO ₂ e/kg	Matériaux recyclés
	kg CO ₂ e	kg CO ₂ e/kg	%
PCM100831-0951	1.132,74	1,76	67,00
PCM100831-0901	1.376,38	2,34	57,03

Le cadre général appliqué est la Déclaration Environnementale Produit (DEP), qui quantifie « les informations environnementales sur le cycle de vie d'un produit et permet des comparaisons entre produits remplissant la même fonction » (ISO, 2006). Cela suit la structure et applique une approche d'évaluation du cycle de vie à l'ensemble de l'étape du produit, de la matière première à la fabrication (A1-A3))

Kompan A/S
C.F. Tietgens Boulevard 32C
DK-5220 Odense SØ
Denmark



Verification of CO₂ calculation of: Play systems



Data version no. 2023-10-05

The CO₂ calculation and data are in compliance with the principles of a carbon footprint impact according to the GHG protocol (Greenhouse Gas Protocol), Scope 3, cradle to gate related to all individual components in the product category: "Play systems" represented by item no.: PCM200321-0950.

(Scope 3 emissions include emission sources in the upstream and downstream value chain).

Date: 30. October 2023 | Valid until: 30. October 2025

Verified by:

Julie Marie Vejsgaard Larsen, LCA & EPD Consultant

Verification based on report: Validation of CO₂ calculation of 9 categories of Kompan product line, version 1.0, prepared by: Bureau Veritas HSE, Denmark: Julie M. V. Larsen.

Publication date: 30. October 2023

By Bureau Veritas HSE
www.bureauveritas.dk
+45 7731 1000



Mega Deck avec toit

PCM100831

* Hauteur de chute maximale | ** Hauteur totale | *** Zone de sécurité

* Hauteur de chute maximale | ** Hauteur totale

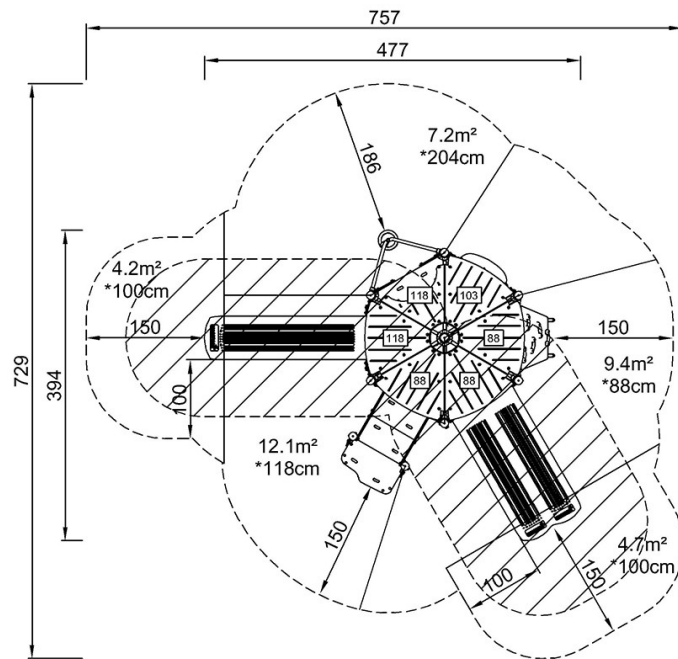

PCM100831
*204cm
**320cm
***37.6m²

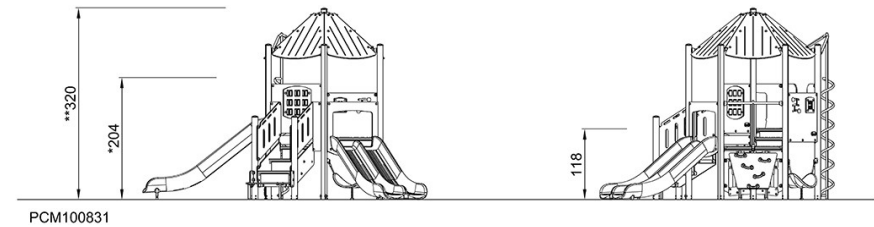

[Cliquez pour voir le rapport VUE DE DESSUS](#)

[Cliquez pour voir le rapport VUE LATÉRALE](#)