

Karuzela z ławką

KPL114

KOMPANI
Let's play

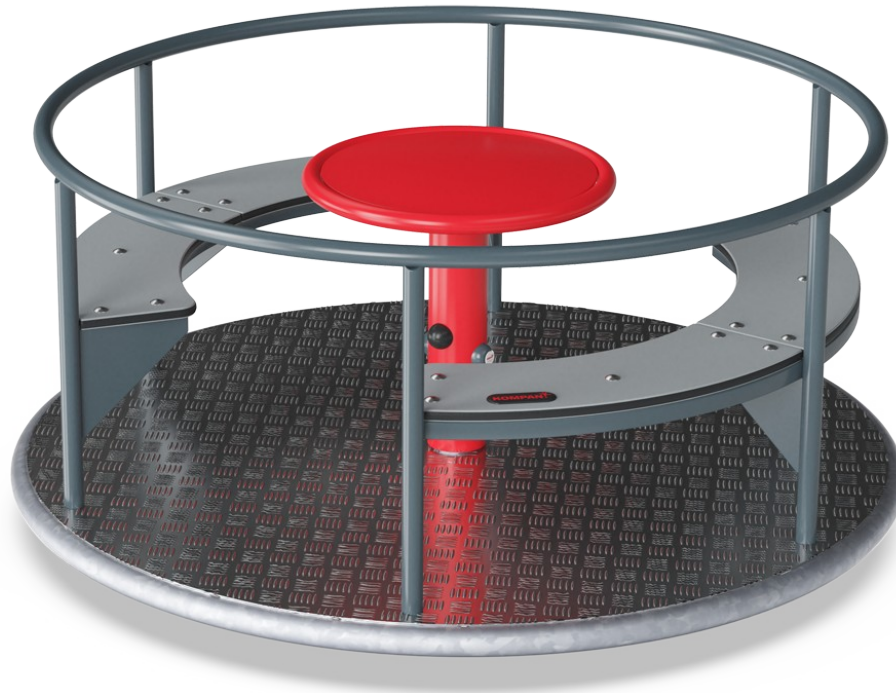

Nr produktu KPL114-0902

Ogólne Informacje o Produkcie

Wymiary DxSzxW	155x155x71 cm
Grupa wiekowa	2+
Max. Ilość Osób	8
Dostępne kolory	

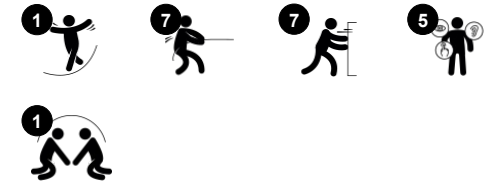

Dzieci nie mogą się powstrzymać przed uczuciem kręcenia i prędkości. Nasza gama produktów zawiera tradycyjne karuzele oraz innowacyjne serie produktów.

Karuzela z ławką

KPL114



Stół centralny

Fizyczne: trening mięśni dłoni, ramion i tułowia podczas obracania karuzeli.
Społeczno-Emocjonalne: współpraca podczas wirowania. Uwzględnianie innych przy podejmowaniu decyzji o prędkości kręcenia. **Poznawcze:** lepsze zrozumienie związków przyczynowo-skutkowych i logicznego myślenia u młodszych dzieci.

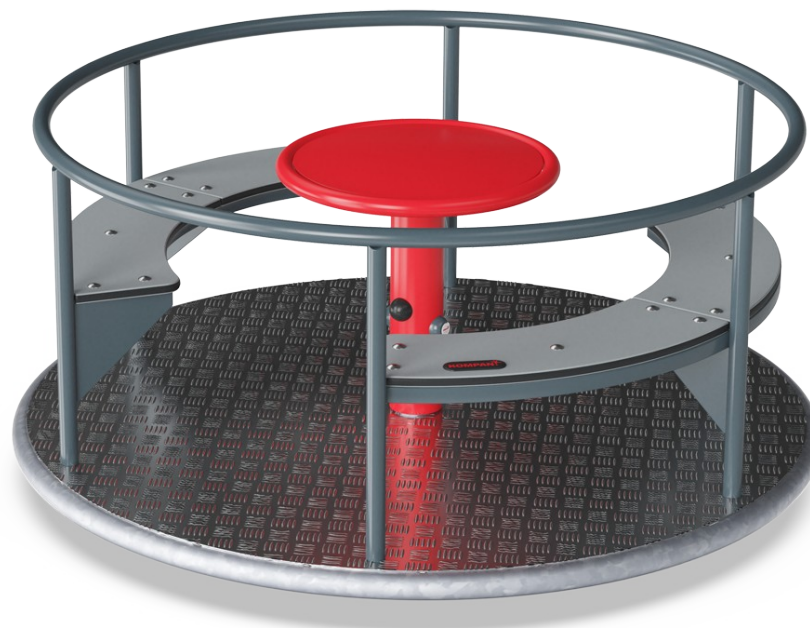

Ławka karuzeli

Społeczno-Emocjonalne: świetne punkty spotkań umieszczone naprzeciwko siebie, aby umożliwić kontakt wzrokowy. Ułatwia to współpracę przy kręceniu karuzelą.

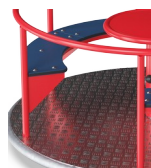

Poręcze i słupki boczne

Fizyczne: popychanie lub przyciąganie karuzeli wzmacnia mięśnie ramion oraz nóg.
Społeczno-Emocjonalne: popychanie i przyciąganie innych ułatwia współpracę i empatię: kiedy przestać, jak się zmieniać itp.



Obracanie

Fizyczne: pchając lub ciągnąc go w ruch, dzieci wykorzystują siłę mięśni i wzmacniają układ krążenia. Obrót rozwija poczucie równowagi i przestrzeni podczas jazdy.
Społeczno-Emocjonalne: słuchając i negocjując, jak wolno lub szybko jechać, dzieci rozwijają swoją empatię i umiejętności współpracy.

Karuzela z ławką

KPL114



Stalowe elementy wykonane są ze stali galwanizowanej ogniowo przy użyciu cynku beżołowiowego od wewnątrz i zewnątrz. Galwanizacja zapewnia idealną odporność na korozję i wymaga minimalnych nakładów na konserwację.

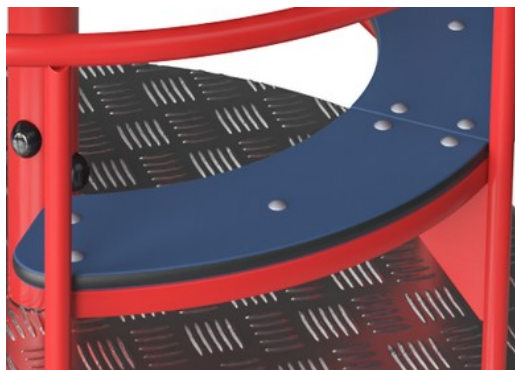

Siedziska wykonane są z 19mm EcoCore™. EcoCore™ to niezwykle wytrzymały materiał, przyjazny środowisku, który nie tylko może być poddany procesowi recyklingu, ale również jego podstawa wykonana jest w 95% z materiałów pokonsumeckich z recyklingu, takich jak zużyte opakowania po żywności. Które zapewniły mocną część podstawową oraz intensywnie kolorową powłokę.

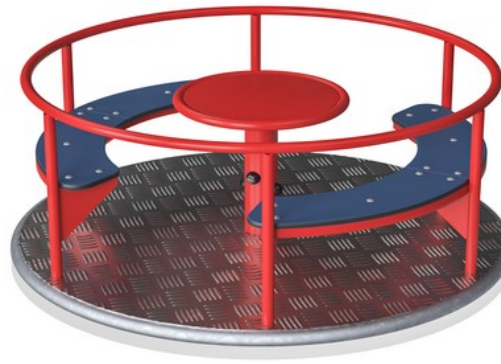

Konstrukcja systemu łożysk z podwójnym rzędem łożysk kulkowych poprzecznych z gumowymi plombami jest bardzo wytrzymałym rozwiązaniem. Całkowicie zamknięty system łożysk jest dożywotnio naoliwiony i wolny od konserwacji.

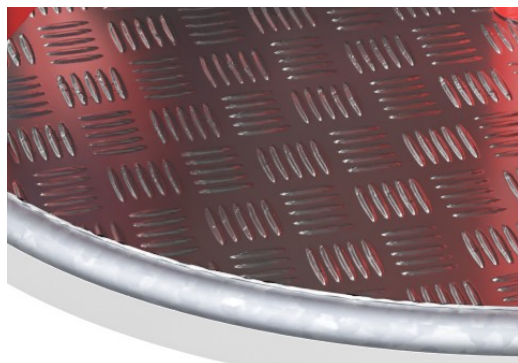

Platforma wykonana jest z aluminium wysokiej jakości z 2mm warstwą antypoślizgową. Aluminiowa platforma zapewnia bezpieczną zabawę dla wszystkich i wymaga niskich nakładów na konserwację.

Nr produktu KPL114-0902

Informacje Dotyczące Instalacji

Max. wysokość upadku	100 cm
Strefa bezpieczeństwa	24,2 m ²
Czas instalacji	4,1
Objętość wykopu	0,56 m ³
Objętość betonu	0,50 m ³
Głębokość podstawy (standardowa)	100 cm
Waga przesyłki	193 kg
Opcje kotwiczenia	W ziemi ✓

Informacje o Gwarancji

Aluminiowa Platforma	15 lat
Konstrukcja Łożyska	5 lat
Galw. Stal	Dożywotnia
Platformy HPL	15 lat
Części Zapasowe	10 lat



Dane Dotyczące Zrównoważonego Rozwoju

KPL114

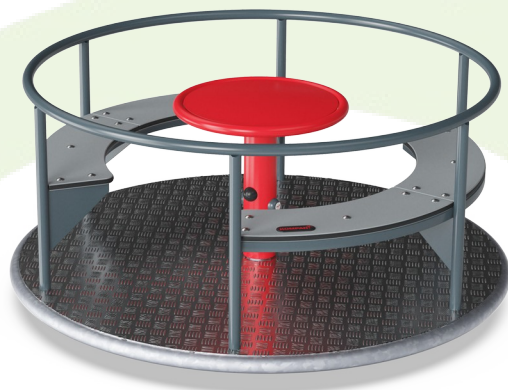

Od wydobycia surowców do opuszczenia wytwórni A1–A3

Całkowita emisja CO₂

CO₂e na kg produktu

Materiały pochodzące z recyklingu

kg CO₂e

kg CO₂e/kg

%

KPL114-0902

527,35

3,20

48,01

Ogólne ramy stosowane dla tych czynników to Środowiskowa Deklaracja Produktu (EPD), która określa ilościowo "informacje środowiskowe dotyczące cyklu życia produktu i umożliwia porównywanie produktów spełniających tę samą funkcję" (ISO, 2006). W niniejszym dokumencie przyjęto strukturę i zastosowano podejście oceny cyklu życia w odniesieniu do całego etapu produktu, od surowców po produkcję (A1-A3).

Kompan A/S

C.F. Tietgens Boulevard 32C
DK-5220 Odense SØ
Denmark

Validation of CO₂ calculation method
BUREAU VERITAS
HSE Denmark A/S



**Verification of CO₂ calculation of:
Freestanding play equipment**

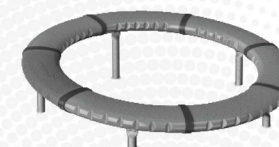

Data version no. 2023-10-05

The CO₂ calculation and data are in compliance with the principles of a carbon footprint impact according to the GHG protocol (Greenhouse Gas Protocol), Scope 3, cradle to gate related to all individual components in the product category: "Freestanding play equipment" represented by item no.: GXY916012-3417.

(Scope 3 emissions include emission sources in the upstream and downstream value chain).

Date: 30. October 2023 | Valid until: 30. October 2025

Verified by:

Julie Marie Vejsgaard Larsen, LCA & EPD Consultant

Verification based on report: Validation of CO₂ calculation of 9 categories of Kompan product line, version 1.0, prepared by: Bureau Veritas HSE, Denmark: Julie M. V. Larsen.

Publication date: 30. October 2023

By Bureau Veritas HSE
www.bureauveritas.dk
+45 7731 1000



Karuzela z ławką

KPL114

* Max Wys. Upadku | ** Wysokość | *** Strefa Bezpieczeństwa

* Max Wys. Upadku | ** Max Wysokość

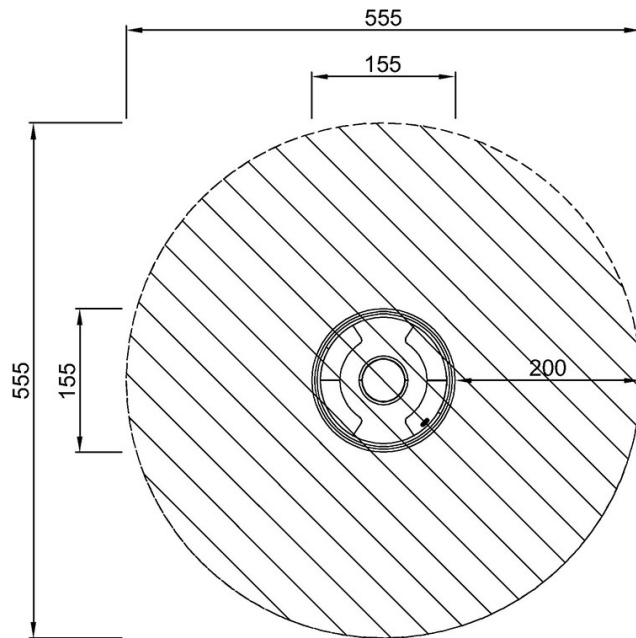

KPL114
*100cm
**71cm
***24.2m²

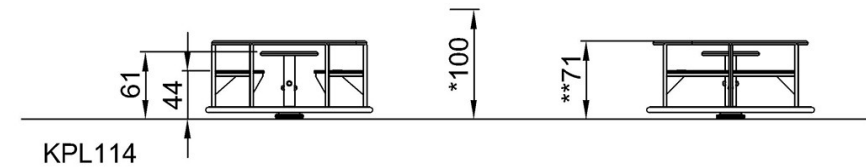

[Kliknij, aby zobaczyć RZUT Z GÓRY](#)

[Kliknij, aby zobaczyć RZUT BOCZNY](#)