

# Papukaijaseikkailu

CRP250701

**KOMPANI**  
Let's play

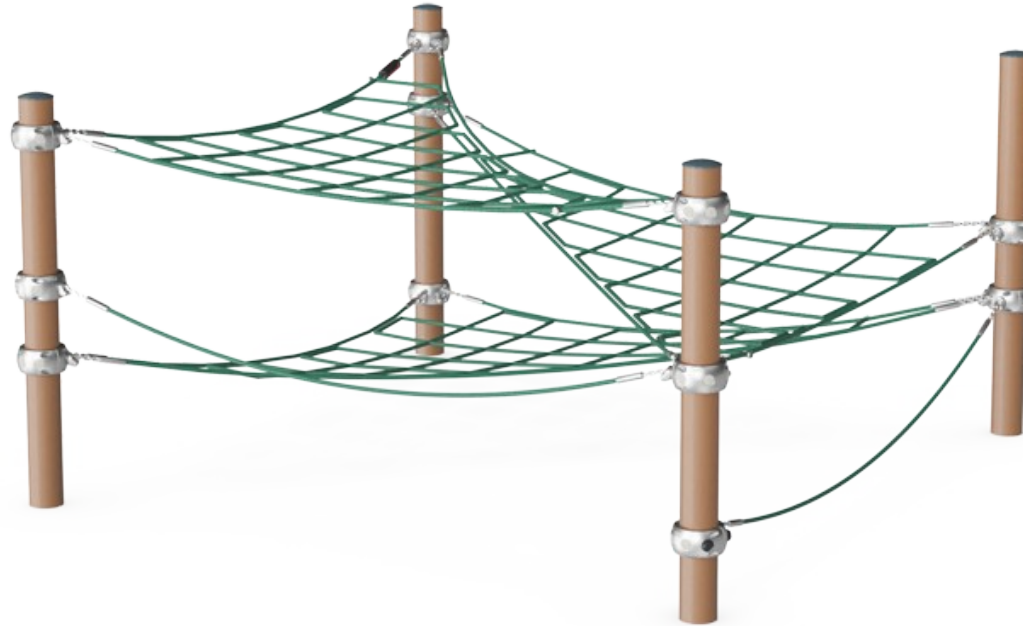

Tuotenumero CRP250701-0902

## Tuotetiedot

Mitat PxLxK	315x314x167 cm
Ikäryhmä	6+
Leikkikapasiteetti	12
Väri vaihtoehdot	

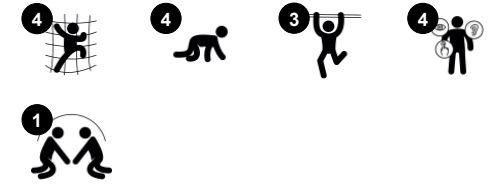

Lapset rakastavat kiipeilyhaasteita, ja juuri niitä Papukaijaseikkailu tarjoaa. Se houkuttelee lapset takaisin leikkimään yhä uudelleen monipuolisilla kiipeily- ja hengailumahdollisuuksillaan. Papukaijaseikkailu haastaa lasten ketteryyttä, tasapainoa ja koordinaatiota. Nämä motoriset taidot ovat perustavanlaatuisia lasten kyvyssä

pärjätä maailmassa turvallisesti, esimerkiksi navigoidessaan vilkkaassa liikenteessä. Papukaijaseikkailussa on tilaa monelle lapselle yhtä aikaa, mikä rohkaisee lapsia seurustelemaan ja tekemään tilaa toisilleen. Liikkumis- ja hengailumahdollisuudet ovat täydellinen yhdistelmä aktiivisuutta ja ystävyyden rakentamista. Kaiken kaikkiaan

Papukaijaseikkailu kutsuu lapset hauskaan, aktiiviseen ja iloiseen leikkikokemukseen.

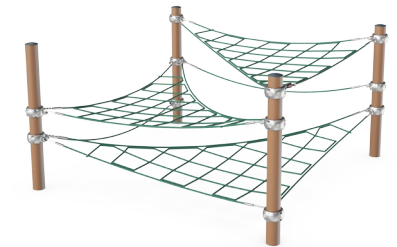

# Papukaijaseikkailu

CRP250701

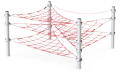

## Spix's Trail

**Fyysinen:** lapset kehittävät kehon koordinaatiota tasapainoillessaan ja kiipeillessään verkkojen päällä. **Sosiaalis-emotionaalinen:** suuret verkot mahdollistavat useamman lapsen istumisen tai makaamisen yhdessä.

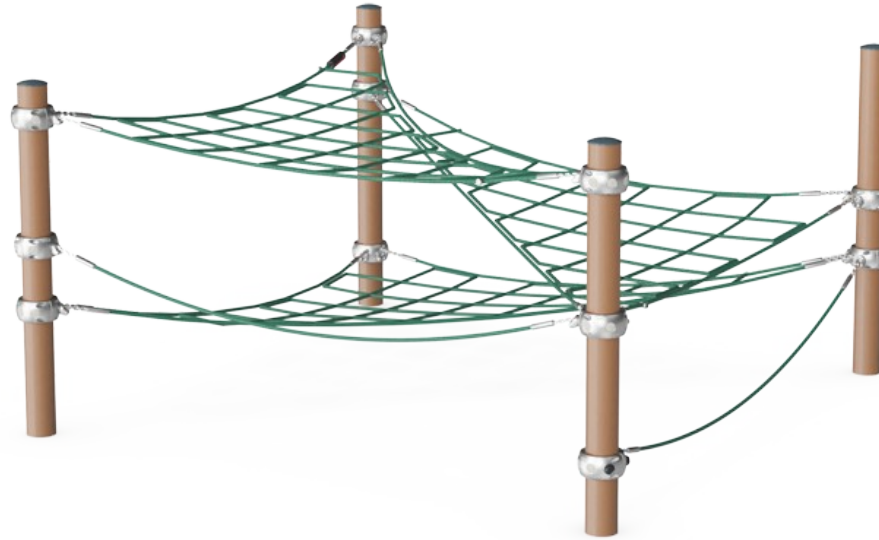

# Papukaijaseikkailu

CRP250701

**KOMPANI**  
Let's play



Köydet on valmistettu UV-stabiloiduista polyesteriköysisäikeistä. Polyesteriköysi on sisältä vahvistettu teräsвайjerilla, sekä valmistettu +95-prosenttisesti kulutuksen jälkeisistä materiaaleista. Polyesteripinta sulatetaan induktiivisesti jokaiselle säikeelle erinomaisen kulumisen kestävyuden saavuttamiseksi.



Corocordin S-kiinnikkeitä käytetään Corocord-tuotteiden yleiskiinnikkeinä. Ruostumattomasta teräksestä valmistetut, 8 millimetrin paksuiset pyöreäreunaiset tangot puristetaan köysien ympärille hydraulisella erikoispuristimella, mikä tekee niistä erinomaisia kiinnikkeitä. Ne ovat turvallisia, vahvoja ja ilkivaltaa kestäviä ja sallivat samalla köysirakenteiden tyyppillisen liikkeen.



Värillisissä teräskomponenteissa on kuumasinkitty pohja ja jauhemaalattu päällyys. Tämä tarjoaa erinomaisen korroosionkestävyyden kaikissa ilmasto-olosuhteissa ympäri maailmaa. Muut teräspinnat on kuumasinkitty sisä- ja ulkopuolelta lyijyttömällä sinkillä.



Corocordin älykkäät kiinnittimet on suunniteltu huolellisesti jokaista yksityiskohtaa myöten, jolla varmistetaan erinomainen joustavuus korkealaatuisesta alumiinimateriaalista. Kiinnikkeet kiinnitetään pylväiden ympärille neljällä teräspultilla. Käyttämättömät kiinnityskohdat suljetaan PA-korkilla.

Tuotenumero CRP250701-0902

## Asennustiedot

Putoamiskorkeus enintään	150 cm
Turva-alue	35,0 m <sup>2</sup>
Asennusaika	10,6
Kaivanto	7,06 m <sup>3</sup>
Betonivalu	3,92 m <sup>3</sup>
Perustuksen syvyys (vakio)	90 cm
Lähetysten paino	463 kg
Ankkurointivaihtoehdot	Pinta-as. ✓ Syväper. ✓

## Takuutiedot

Alumiinikiinnikkeet	10 vuotta
Sinkitty teräs	Elinikäinen
Maalattu pintakerros	10 vuotta
Köydet & verkot	10 vuotta
Takuuseen kuuluvat varaosat	10 vuotta



# Kestävän kehityksen data

CRP250701

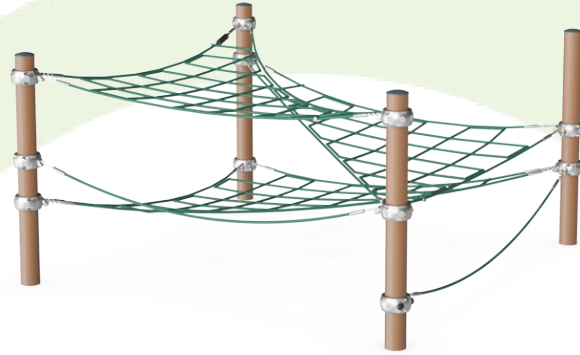

Tuotevaihe A1–A3	Hiilidioksi dipäästöt yhteensä	Hiilidioksi dipäästöt kiloa kohden	Kierrätys materiaalit
	kg CO <sub>2</sub> e	kg CO <sub>2</sub> e/kg	%
CRP250701-0902	1.014,71	3,41	47,27

Näihin tekijöihin sovellettavana yleiskehityksenä käytetään Environmental Product Declaration -ympäristötuoteselostetta (EPD), jossa määritetään "ympäristötiedot tuotteen elinkaaren ajalta ja joka mahdollistaa samaan tehtävään tarkoitettujen tuotteiden keskinäisen vertailun" (ISO, 2006). Tämä seuraa elinkaariarviointimenetelmän (Life Cycle Assessment, LCA) rakennetta ja soveltaa sitä koko tuotevaiheeseen raaka-aineen hankinnasta tuotteen valmistukseen (A1–A3).

**KOMPAN**  
Let's play

## Kompan A/S

C.F. Tietgens Boulevard 32C  
DK-5220 Odense SØ  
Denmark



## Verification of CO<sub>2</sub> calculation of: Corocord

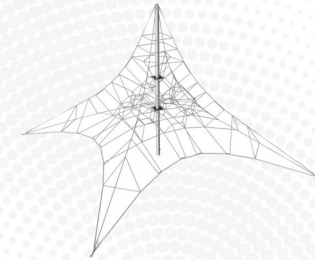

Data version no. 2023-10-05

The CO<sub>2</sub> calculation and data are in compliance with the principles of a carbon footprint impact according to the GHG protocol (Greenhouse Gas Protocol), Scope 3, cradle to gate related to all individual components in the product category: "Corocord" represented by item no.: COR314011-1101.

(Scope 3 emissions include emission sources in the upstream and downstream value chain).

Date: 30. October 2023 | Valid until: 30. October 2025

Verified by:

Julie Marie Vejsgaard Larsen, LCA & EPD Consultant

Verification based on report: Validation of CO<sub>2</sub> calculation of 9 categories of Kompan product line, version 1.0, prepared by: Bureau Veritas HSE, Denmark: Julie M. V. Larsen.

Publication date: 30. October 2023

By Bureau Veritas HSE  
www.bureauveritas.dk  
+45 7731 1000



# Papukaijaseikkailu

CRP250701

Putoamiskorkeus enint. | Kokonaiskorkeus | Turva-alue

Putoamiskorkeus enint. | Kokonaiskorkeus

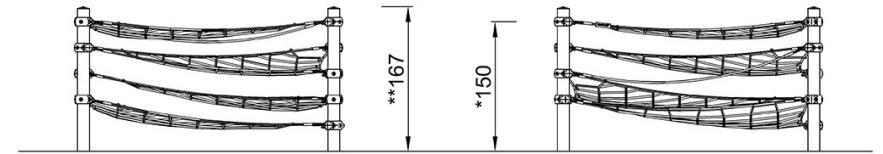
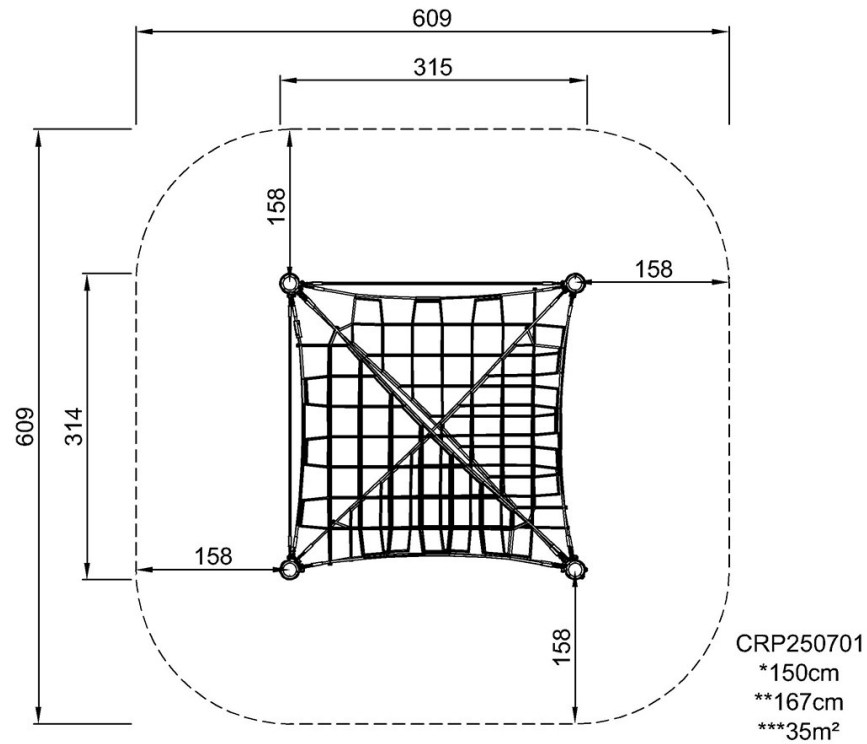

CRP250701

[Klikkaa nähdäksesi NÄKYMÄ YLHÄÄLTÄ](#)

[Klikkaa nähdäksesi NÄKYMÄ SIVULTA](#)