

Aladdin's Cave

M326

KOMPAN
Let's play

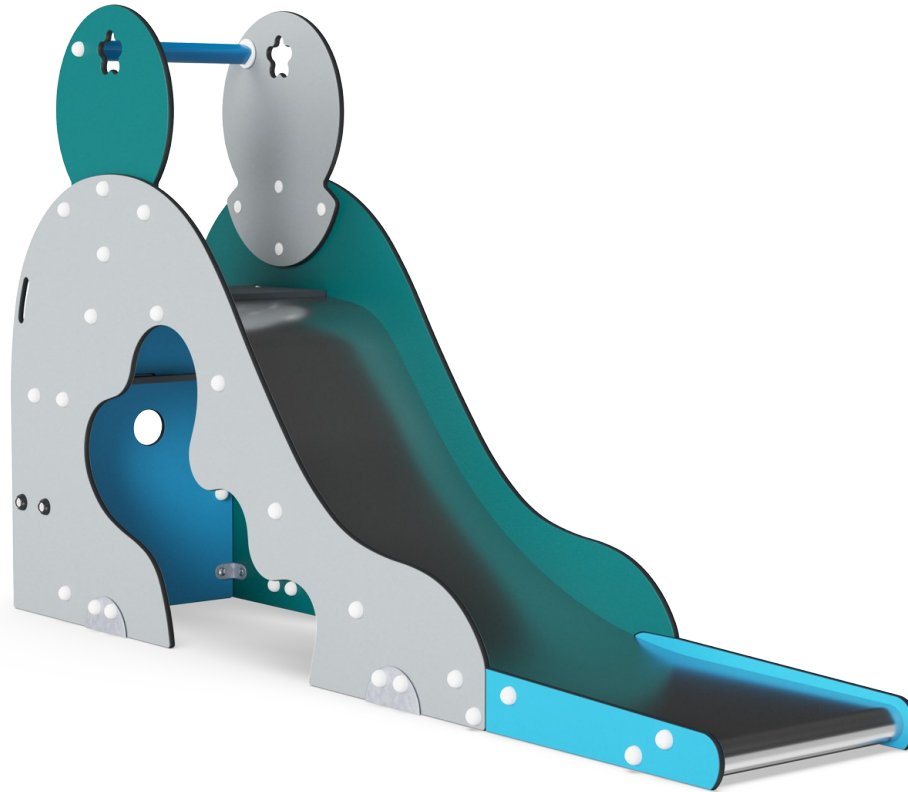

Aladdin's Cave 是 KOMPAN 的原创作品。它奇特而又经典的 KOMPAN 造型和鲜艳的色彩，吸引了一代又一代的儿童。它是一个真正的游乐场热门游戏：符合人体工程学设计的楼梯稳稳地通向宽大的钢制滑梯，手感极佳。滑梯两侧提供额外的抓握支撑。因为 Aladdin's Cave 游戏组合中滑梯的倾斜度是专为惊险刺激的游乐项目设计的，初段陡峭，在开始时下滑速度较快。滑道

末端又浅又长，这样滑道就能安全地结束。这就是这个滑梯受欢迎的秘诀：在安全范围内享受乐趣。滑行还能训练孩子身体的稳定性以及平衡感和空间感，这些都是掌握身体和在椅子上坐稳等方面的重要技能。滑梯下有一个很好的社交空间，可以让孩子们结交一生的朋友。

产品编号 M32671-3418P

产品信息概览

长宽高尺寸	60x293x165 cm
适用年龄段	2+
容纳人数	2
颜色选择	

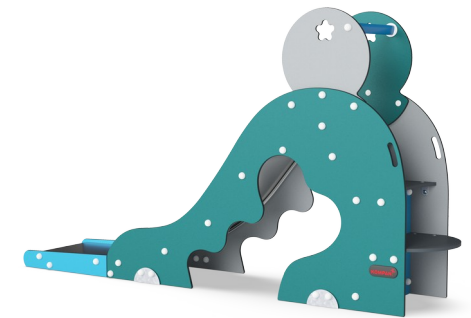
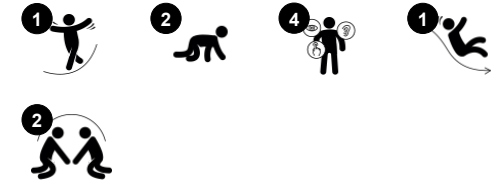

Aladdin's Cave

M326



滑梯

身体素质：玩滑梯可以培养空间感和平衡感。此外，在直立向下坐时，核心肌肉也能得到锻炼。**社交情感：**轮流玩耍时可激发同理心。**认知能力：**幼儿在快速滑下时可训练对空间、速度和距离的理解。

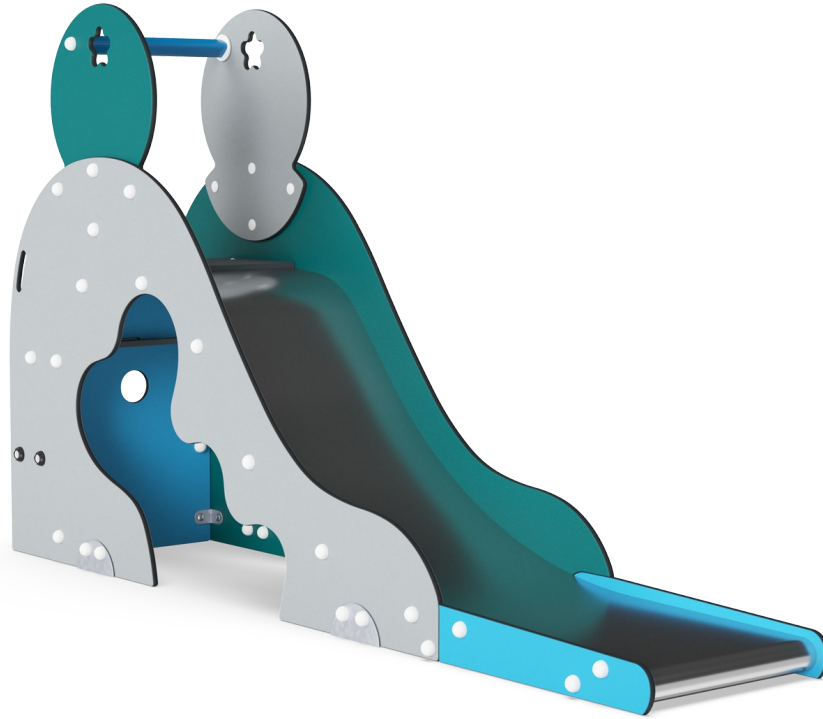

Stair ladder

身体素质：使用交叉协调能力可支持左右半脑的合作，这是提升阅读能力必备的条件。对于幼儿来说，走楼梯可以提高他们的空间意识。



Den

身体素质：在开口处爬行可以训练空间意识。**社交情感：**封闭的空间适合两三个孩子一起玩耍。

Aladdin's Cave

M326



19 毫米 EcoCore™ 面板。EcoCore™ 是一种高度耐用、环保的材料，不仅在使用后可回收利用，而且还包含由 100 % 食品包装可循环材料制成的芯。



台阶是由高压层压 HPL 材料制成，厚度为 17.8mm，防滑表面纹理符合 en438 - 6。KOMPAN HPL 具有很高的耐磨性，能在各种气候条件下保证长寿命。

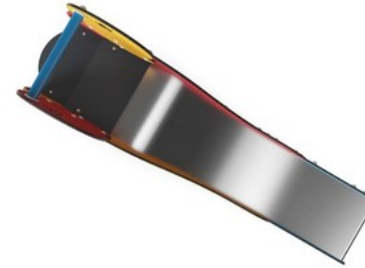

带有一体式滑道的不锈钢滑梯由优质 AISI 304 不锈钢制成。

产品编号 M32671-3418P

安装信息

最大跌落高度	100 cm
安全面积	15.8 m ²
安装总时长	4.4
开挖量	0.45 m ³
混凝土使用量	0.00 m ³
标准入地深度	63 cm
运输重量	206 kg
固定选项	入地 ✓ 地表 ✓

质保信息

EcoCore HDPE	终身质保
HPL 甲板	15 年
承保零部件	10 年
不锈钢滑梯	10 年



手柄由具有出色冲击强度的聚丙烯 PP 制成，可在较大的温度范围内使用。

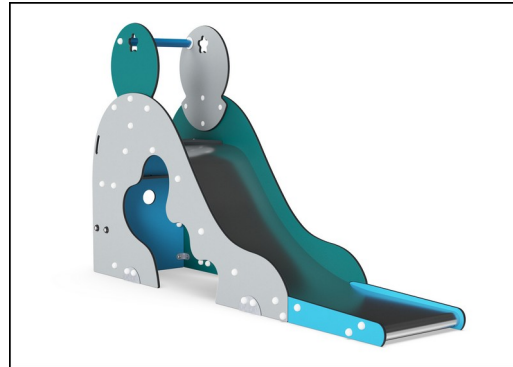

KOMPAN 环保系列产品采用终极环保材料设计，具有将二氧化碳排放当量系数降至最低的可能性。如 100% 消费后的海洋可循环材料制成的 EcoCore™ 面板。



Sustainability Data

M326

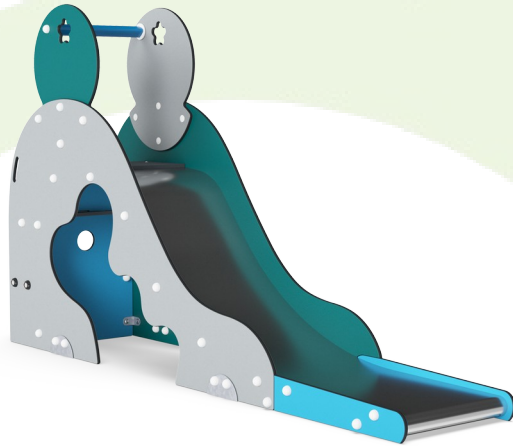

从原材料到成品	CO ₂ 排放总量	CO ₂ 排放量 / 千克	回收的原料
	kg CO ₂ e	kg CO ₂ e/kg	%
M32671-3418P	264.31	1.96	68.71

这些因素采用的总体框架为环保产品声明 (EPD), 该声明可量化“产品生命周期的环保信息, 并对相同功能的产品进行对比” (ISO, 2006)。在遵循该框架的同时, 对从原材料到制造的整个产品阶段 (A1-A3) 应用生命周期评估法。

Kompan A/S
C.F. Tietgens Boulevard 32C
DK-5220 Odense SØ
Denmark



Verification of CO₂ calculation of: Freestanding play equipment



Data version no. 2023-10-05

The CO₂ calculation and data are in compliance with the principles of a carbon footprint impact according to the GHG protocol (Greenhouse Gas Protocol), Scope 3, cradle to gate related to all individual components in the product category: "Freestanding play equipment" represented by item no.: GXY916012-3417.

(Scope 3 emissions include emission sources in the upstream and downstream value chain).

Date: 30. October 2023 | Valid until: 30. October 2025

Verified by:

Julie Marie Vejsgaard Larsen, LCA & EPD Consultant

Verification based on report: Validation of CO₂ calculation of 9 categories of Kompan product line, version 1.0, prepared by: Bureau Veritas HSE, Denmark: Julie M. V. Larsen.

Publication date: 30. October 2023

By Bureau Veritas HSE
www.bureauveritas.dk
+45 7731 1000



Aladdin's Cave

M326

最大跌落高度 | 总高度 | 安全区域

最大跌落高度 | 总高度

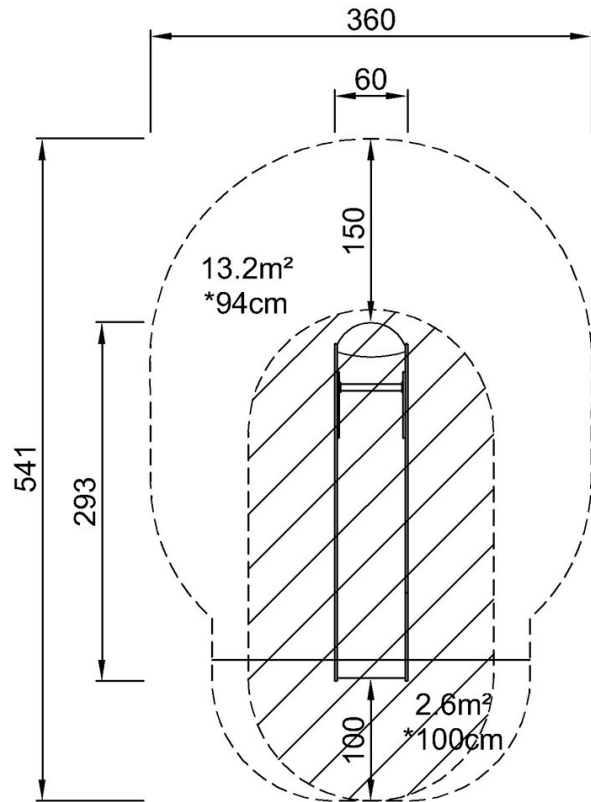

M32671
*100cm
**165cm
***15.8m²

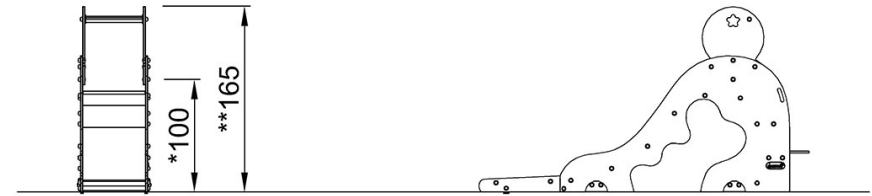

M32671

[点击查看俯视图](#)

[点击查看侧面图](#)