

Äventyraren

PCE400121

KOMPANI
Let's play



Artikelnr. PCE400121-0602

Generell produktinformation

Dimension LxWxH	712x697x340 cm
Åldersgrupp	1+
Kapacitet (användare)	55
Färgalternativ	

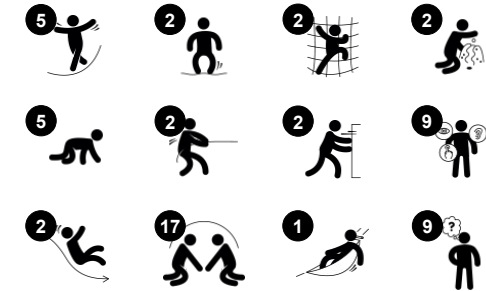

Äventyraren har en lustig design och en mängd äventyrliga aktiviteter som lockar barn och småbarn till lek, om och om igen. De studsiga och stabila klätteraktiviteterna, att krypa i tunnarna och den responsiva membranbron utvecklar barnens kors-koordination och balans. Att hoppa på bron stärker bentätheten. Lekpaneler och lugna hörn där barnen kan ta

en paus från de vilda lekarna ger utrymme för utforskande lek och tränar samtidigt motorik och logiskt tänkande. De många sensoriska lekfunktionerna på marknivå har något för alla. Där finns även den gungande hängmattan som ger en fin plats att pausa vid. De spännande rutschbanorna är en belöning för att ha klättrat upp och skapar en lekslinga där barnen kan

springa upp och åka ner.



Äventyraren

PCE400121

KOMPANI
Let's play



Taltratt

Socioemotionell: uppmuntrar kommunikation och social interaktion. **Kognitiv:** väcker nyfikenhet och stimulerar förståelsen för orsak och verkan och föremåls permanens: objekt och personer existerar även utanför synfältet.



Varuband

Fysisk: taktill stimulation genom att dra händerna över det rullande varubandet. **Socioemotionell:** de två sidorna uppmuntrar lek i grupp och samtal. **Kognitiv:** förståelse för objekts permanens när bilder rullar iväg för att sedan synas igen.



Tunnel

Fysisk: barnen kryper genom tunneln och utvecklar motoriska färdigheter som koordination och proprioception. **Socioemotionell:** turtagning vid passering av varandra.



Membranbro

Fysisk: smidighet, balans och koordination, kraft i rörelser och utmanande ansträngning. Utvecklar bentäthet. **Socioemotionell:** turtagning, problemlösning och samarbete när de studsar andra. Avslappning när de ligger eller sitter och blir studsade av andra. **Kognitiv:** förståelse för orsak och verkan, logiskt tänkande.



Hängmatta

Fysisk: koordination och balans vid gungning. **Socioemotionell:** göra fart åt vänner och turas om, möten skapas.



Lekpaneler med sandkopor

Fysisk: koordination mellan hand-öga, barnen drar och puttar på. **Socioemotionell:** tvåsidigheten uppmuntrar samarbete och möjliggör parallelllek. **Kognitiv:** logiskt tänkande: när barnen förflyttar skoporna eller material skapas förståelse för orsak och verkan. **Kreativ:** byte av skopor, lämna skoporna i nya positioner.



Krypa-genom hål

Fysisk: kors-koordinering, förmågan att kunna avgöra de egna kroppsdelarnas positionering, och rumsuppfattning utvecklas genom att klättra och krypa igenom hålet. **Socioemotionell:** samarbete och turas om. **Kognitiv:** genom att undersöka om kroppen får plats genom hålet ökar förståelse för rum, form och storlek samt kroppsutfattning

Äventyraren

PCE400121

KOMPAN
Let's play

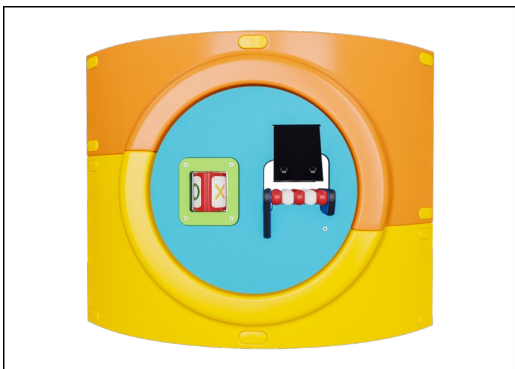

De böjda ELEMENTS-panelerna är gjutna av UV-stabiliserad återvinningsbar PE med 33% post consumer återvunnet material. Med flera alternativ för inbyggda lekfunktioner som också säkerställer en stark panellösning. De raka panelerna är tillverkade av KOMPAN 19 mm HDPE EcoCore™ som är ett mycket hållbart, miljövänligt och återvinningsbart material tillverkat av +95% PCM.

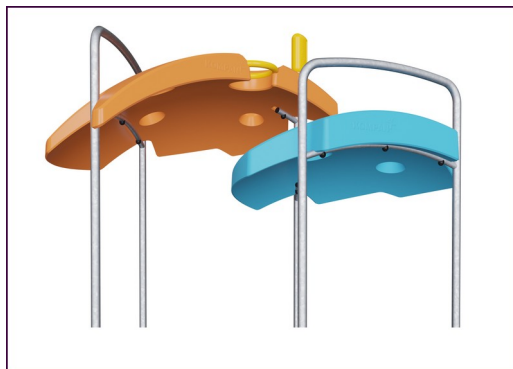

ELEMENTS tak är tillverkade av återvinningsbar PE tillverkad av 33% återvunnet material med en minsta vägg tjocklek på 5 mm för att säkerställa hög hållbarhet i alla klimat runt om i världen. Stålröret är varmförzinkade på in- och utsidan för maximal hållbarhet.



ELEMENTS-produkter finns i tre olika färgkombinationer: klassisk blå & grön, blommig orange & gul, naturlig lime och grön.



Huvudstolparna är tillverkade av högkvalitativt förzinkat stål med pulverlackerad toppfinish. Stolparnas toppar är förslutna med lock av UV-stabiliserad nylon (PA6). De gråfärgade gjutna golven är tillverkade av 75% PP-material från konsumentavfall med ett halkfritt mönster och en strukturerad yta. Alla golv bärs upp av unikt utformade aluminiumprofiler med låg kolhalt och flera fästalternativ.

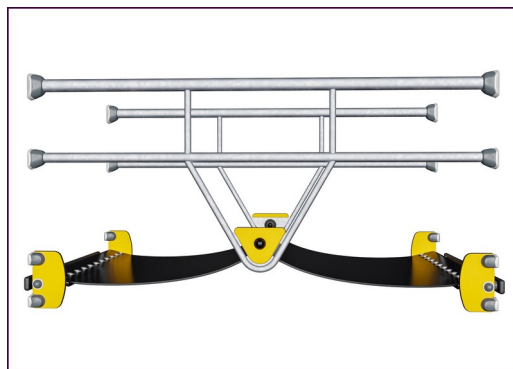

ELEMENTS gummimembran är transportband gjort på lager av gummi blandning av naturgummi och SBR gummi, och armerad med lager av Polyeten och Polyamid. Tjockleken på 8mm säkerställer hög hållbarhet i alla miljöer.

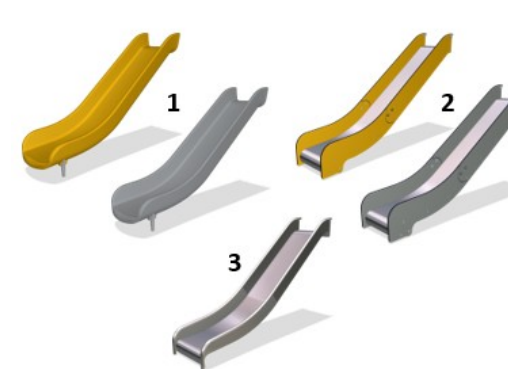

Rutschkanorna finns i antingen gjuten PE tillverkad av 33% återvunnet post-consumer material i olika färger eller i helt AISI304 rostfritt stål med en tjocklek på 2mm.

Artikelnr. PCE400121-0602

Installationsinformation

Max. fallhöjd	100 cm
Säkerhetsområde	74,2 m ²
Total installationstid	49,6
Grävdjup (volym)	1,33 m ³
Betong (volym)	0,14 m ³
Stolpdjup (standard)	80 cm
Fraktvikt	1.528 kg
Förankring	Ytmonterin g ✓
	Nedgrävning ✓

Information om garanti

Böjda paneler	10 år
EcoCore HDPE	Livstidsgaranti
Membran	2 år
Stolpar	10 år
Reservdelar garanterade	10 år



Hållbarhetsdata

PCE400121



Cradle to Gate A1-A3	Total CO ₂ -utsläpp	CO ₂ e per kg	Återvunna material
	kg CO ₂ e	kg CO ₂ e/kg	%
PCE400121-0602	3.191,64	2,73	46,06

Det övergripande ramverket som tillämpas för dessa faktorer är miljövarudeklarationen (EPD, Environmental Product Declaration), som kvantifierar "miljöinformation om produktens livscykel och möjliggör jämförelser av produkter som uppfyller samma funktion" (ISO, 2006). Denna struktur följer här och använder en livscykelanalys för hela produktstadiet från råmaterial till färdig produkt (A1-A3).

Kompan A/S

C.F. Tietgens Boulevard 32C
DK-5220 Odense SØ
Denmark



Verification of CO₂ calculation of: Play systems



Data version no. 2023-10-05

The CO₂ calculation and data are in compliance with the principles of a carbon footprint impact according to the GHG protocol (Greenhouse Gas Protocol), Scope 3, cradle to gate related to all individual components in the product category: "Play systems" represented by item no.: PCM200321-0950.

(Scope 3 emissions include emission sources in the upstream and downstream value chain).

Date: 30. October 2023 | Valid until: 30. October 2025

Verified by:

Julie Marie Vejsgaard Larsen, LCA & EPD Consultant

Verification based on report: Validation of CO₂ calculation of 9 categories of Kompan product line, version 1.0, prepared by: Bureau Veritas HSE, Denmark: Julie M. V. Larsen.

Publication date: 30. October 2023

By Bureau Veritas HSE
www.bureauveritas.dk
+45 7731 1000



Äventyraren

PCE400121

* Max fallhöjd | ** Totalhöjd | *** Säkerhetsyta

* Max fallhöjd | ** Totalhöjd

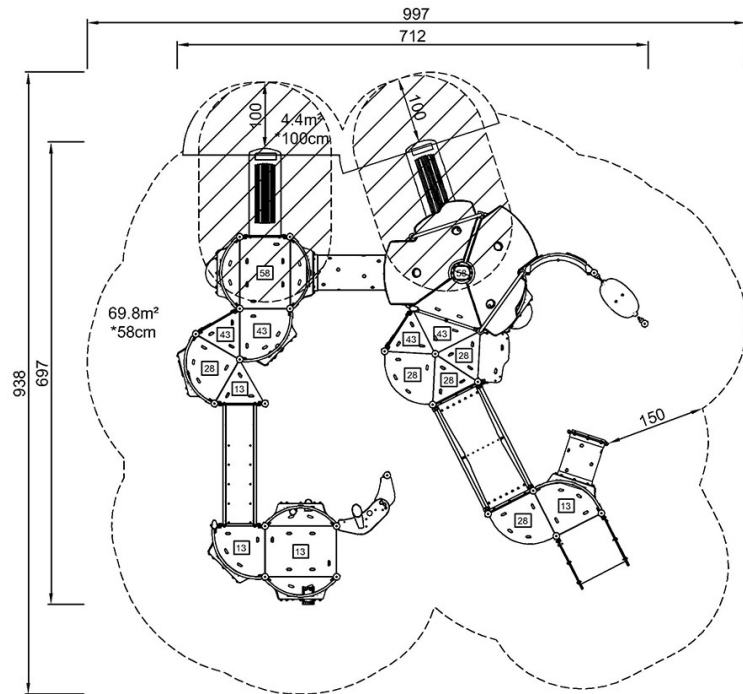

PCE400121
*100cm
**340cm
***74.2m²

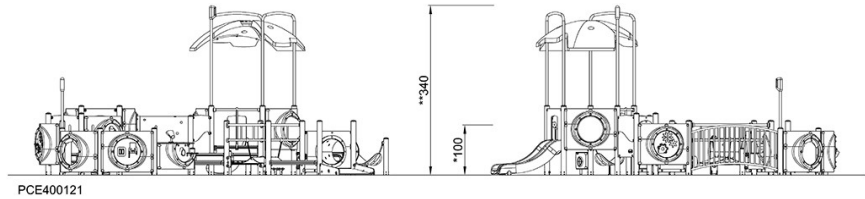

[Klicka för att se TOP VIEW](#)

[Klicka för att se SIDE VIEW](#)