

Pracownia Delfin

MSC5425

KOMPANI
Let's play

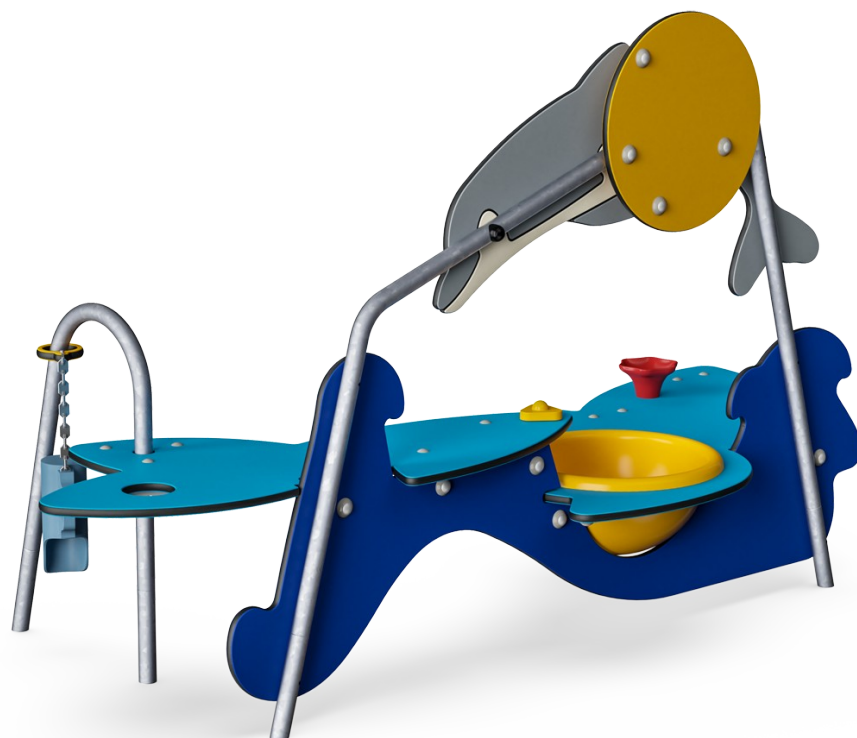

Zestaw ten oferuje ruchome przedmioty i detale do zabawy z piaskiem i wodą: stoliki do budowy materiału, wiaderka, miski i łopatkę do wypełniania i wysypywania. Najmłodsze dzieci będą po prostu wsypywać i wysypywać piasek z wiaderka raz za razem. Trochę starsze dzieci będą tworzyć z piasku różne kształty, które będą służyć do zabawy w udawanie. Poza

intensywnością i koncentracją włożoną w budowę, dzieci czerpią satysfakcję ze stworzenia czegoś. Budowa wspiera komunikację i wytacza ścieżkę do zabawy w udawanie i odgrywanie ról.

Nr produktu MSC542500-3417P

Ogólne Informacje o Produkcie

Wymiary DxSzxW	231x115x136 cm
Grupa wiekowa	6m+
Max. Ilość Osób	6
Dostępne kolory	



Pracownia Delfin

MSC5425

KOMPANI
Let's play



Element tematyczny

Poznawcze: wyznacza konkretny temat, a tym samym zachęcają do zabawy teatralnej. Zabawa teatralna to świetny trener umiejętności językowych.

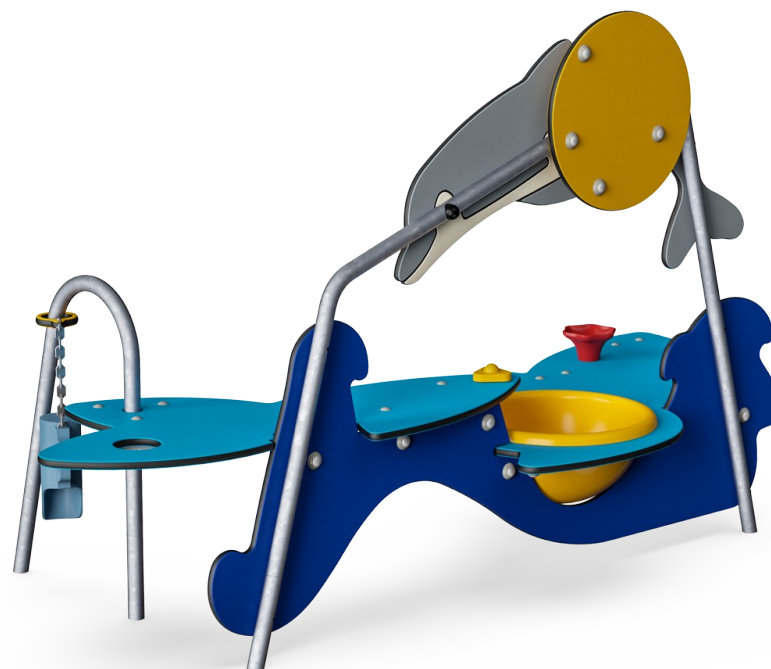

Łopatkę do piasku

Fizyczne: rozwijają sprawność fizyczną oraz mięśnie górnej części ciała **Poznawcze:** rozumienie trwałości przedmiotów, napełnianie i opróżnianie czerpaków.



Zbiornik wodny

Społeczno-Emocjonalne: miejsce spotkań dla współpracy i dzielenia się. **Poznawcze:** miskę można podnosić i opróżniać, co urozmaica zabawę i rozwija umiejętności logicznego myślenia.



Biurko z sitkiem

Społeczno-Emocjonalne: dzieci mogą zbierać i przechowywać materiały, współpracować i robić sobie przerwy. **Twórcze:** piasek można przesypać przez sito, aby zrozumieć przyczynę i skutek oraz trwałość rzeczy.

Pracownia Delfin

MSC5425



Panele wykonane są z 19mm EcoCore™. EcoCore™ to niezwykle wytrzymały materiał, przyjazny środowisku, który nie tylko może być poddany procesowi recyklingu, ale również jego podstawa wykonana jest w 95% z materiałów pokonsumenckich wykonanych z zużytych opakowań po żywności.



Żółta misa wykonana jest z Poliwęglanów (PC) stabilizowanych UV o grubości 3 mm. Misę można podnieść, aby ją opróżnić. Misa przymocowana jest do reszty struktury, aby zapobiec zaginięciu.



Powierzchnie stalowe są ocynkowane ogniowo wewnątrz i na zewnątrz cynkiem bezołowiowym. Ocynkowanie ma doskonałą odporność na korozję w środowisku zewnętrznym i wymaga niewielkiej konserwacji.



Elementy zabawowe takie jak Funnel są formowane wtryskowo z wysokiej jakości nylonu (PA6). PA6 ma wysoką odporność na ścieralność i uderzenia oraz są stabilizowane UV.



Łopatką wykonana jest z polipropylenu (PP). PP ma wysoką odporność na ścieralność i uderzenia.

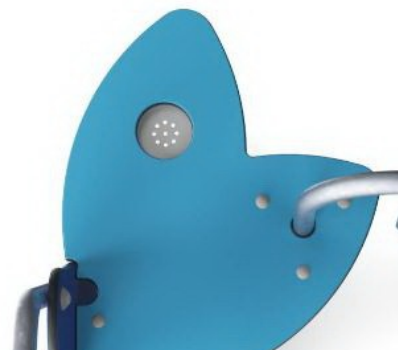

Sito wykonane jest z wysokiej jakości stali nierdzewnej, aby zapewnić długotrwałość produktu.

Nr produktu MSC542500-3417P

Informacje Dotyczące Instalacji

Max. wysokość upadku	0 cm
Strefa bezpieczeństwa	17,3 m ²
Czas instalacji	5,0
Objętość wykopu	0,27 m ³
Objętość betonu	0,00 m ³
Głębokość podstawy (standardowa)	60 cm
Waga przesyłki	71 kg
Opcje kotwiczenia	W ziemi ✓ Powierzchnia ✓

Informacje o Gwarancji

EcoCore HDPE	Dożywnia
Galw. Stal	Dożywnia
Komponenty z PE/PP	5 lat
Części Zapasowe	10 lat
Elementy ze Stali Nierdz.	Dożywnia



Dane Dotyczące Zrównoważonego Rozwoju

MSC5425

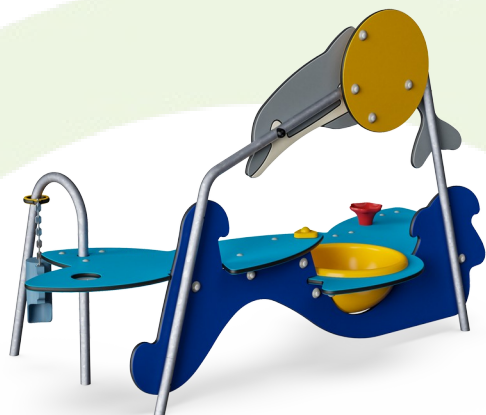

Od wydobycia surowców do opuszczenia wytwórni A1–A3

Całkowita emisja CO₂

CO₂e na kg produktu

Materiały pochodzące z recyklingu

kg CO₂e

kg CO₂e/kg

%

MSC542500-3417P

130,39

1,91

70,05

Ogólne ramy stosowane dla tych czynników to Środowiskowa Deklaracja Produktu (EPD), która określa ilościowo "informacje środowiskowe dotyczące cyklu życia produktu i umożliwia porównywanie produktów spełniających tę samą funkcję" (ISO, 2006). W niniejszym dokumencie przyjęto strukturę i zastosowano podejście oceny cyklu życia w odniesieniu do całego etapu produktu, od surowców po produkcję (A1-A3).

Kompan A/S

C.F. Tietgens Boulevard 32C
DK-5220 Odense SØ
Denmark



**Verification of CO₂ calculation of:
Themed play systems**

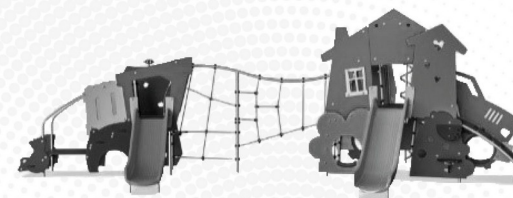

Data version no. 2023-10-05

The CO₂ calculation and data are in compliance with the principles of a carbon footprint impact according to the GHG protocol (Greenhouse Gas Protocol), Scope 3, cradle to gate related to all individual components in the product category: "Themed play systems" represented by item no.: MSC641100-3717P.

(Scope 3 emissions include emission sources in the upstream and downstream value chain).

Date: 30. October 2023 | Valid until: 30. October 2025

Verified by:

Julie Marie Vejsgaard Larsen, LCA & EPD Consultant

Verification based on report: Validation of CO₂ calculation of 9 categories of Kompan product line, version 1.0, prepared by: Bureau Veritas HSE, Denmark: Julie M. V. Larsen.

Publication date: 30. October 2023

By Bureau Veritas HSE
www.bureauveritas.dk
+45 7731 1000



Pracownia Delfin

MSC5425

* Max Wys. Upadku | ** Wysokość | *** Strefa Bezpieczeństwa

* Max Wys. Upadku | ** Max Wysokość

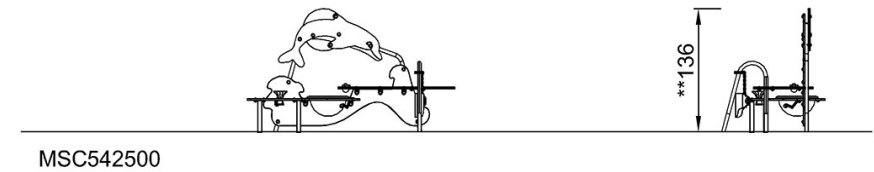
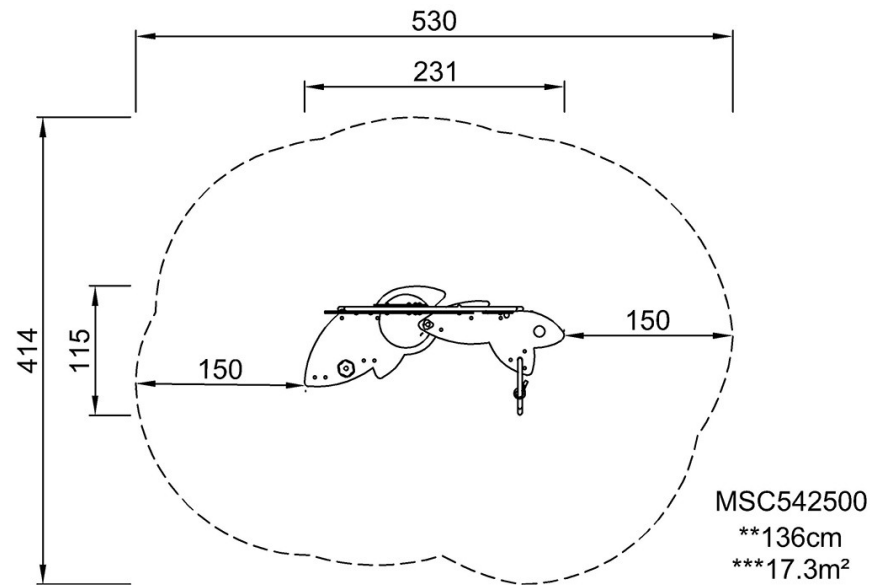

[Kliknij, aby zobaczyć RZUT Z GÓRY](#)

[Kliknij, aby zobaczyć RZUT BOCZNY](#)