

# Large Rope Play Tower

COR29600

**KOMPANI**  
Let's play

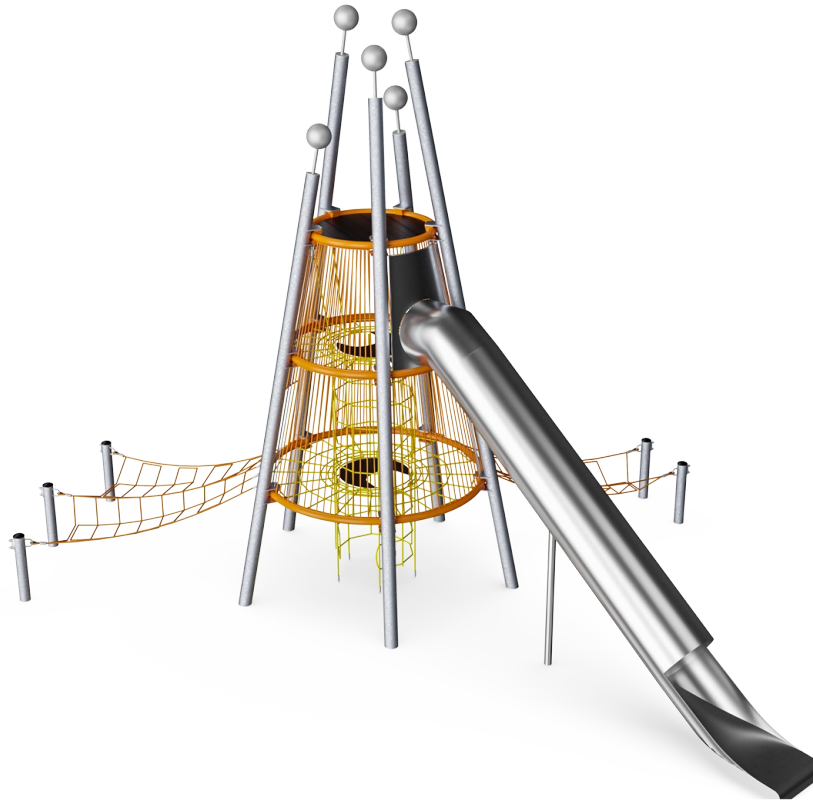

Produktinformasjon	
Produktnummer	COR296001-1104
Mål LxBxH	918x862x730 cm
Aldersgruppe	5+
Antall brukere	33
Fargevalg	

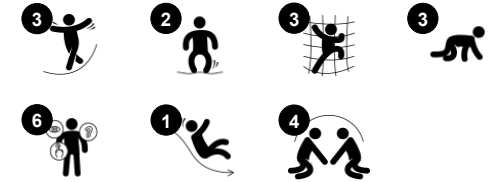

Dette tårnet er et bemerkelsesverdig landemerke av lek. Fra gyngende klatring opp til den første plattformen i leketårnet til sosiale hvilepauser på flere nivåer. Klatringen opp til toppplattformen belønner barna med flott utsiktspunkt, og en spennende tur nedover sklien til bakken. Mange barn kan leke i strukturen i lang tid, og de forskjellige måtene å

komme inn i strukturen vil opprettholde interessen for leken. Klatring i tårnet er utfordrende og trener barnas viktigste motoriske ferdigheter som smidighet, balanse og koordinasjon. Høydefølelsen og gjennomsiktigheten i nettet når barna står og klatrer i nettet gir spenning og trener viktige sosial-emosjonelle ferdigheter som

selvregulering og mot.

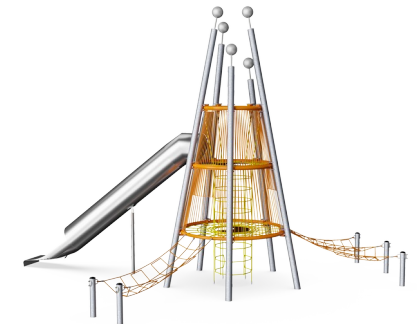

# Large Rope Play Tower

COR29600

**KOMPAN**  
Let's play

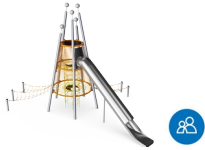

## Høyde

**Sosioemosjonell:** barn utvikler mot og selvregulering når de befinner seg i høyden. Dette har en positiv innvirkning på selvtilliten.

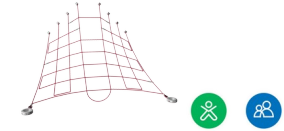
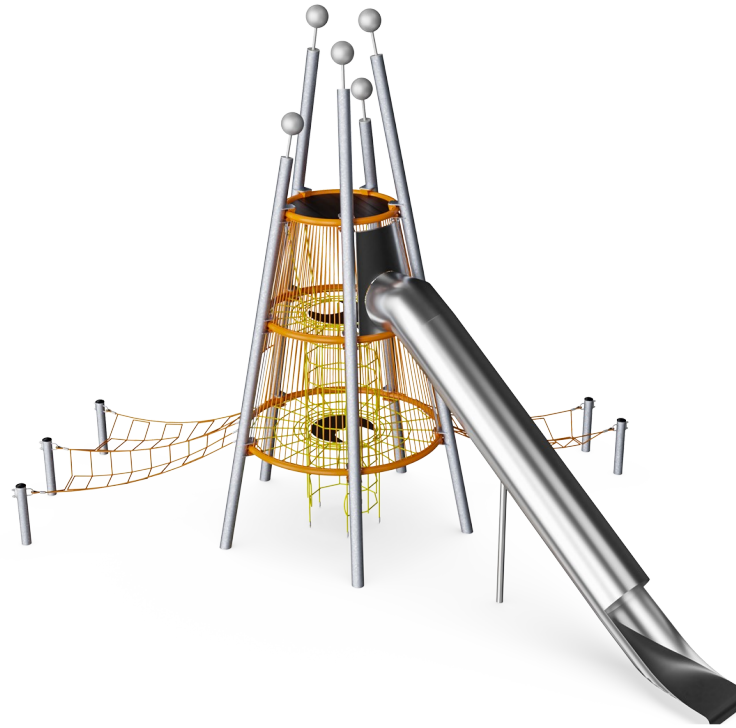

## Skrå klatrenett

**Fysisk:** det skrå nettet støtter kroppens oppadgående klatrebevegelse, trener koordinering på tvers av kroppen og muskelstyrke. **Sosioemosjonell:** maskene tillater at flere barn kan sitte eller ligge sammen og deler opplevelser.



## Vaklende bro

**Fysisk:** balansefølelse og trening av krysskoordinering, noe som er viktig for ferdigheter som å kunne sitte stille. **Sosioemosjonell:** tur-taking og å hjelpe hverandre når man klatrer opp



## Rørsklie

**Fysisk:** å skli utvikler romlig bevissthet og følelse av balanse. Videre trenes kjernemuskulaturen når du sitter oppreist og glir ned. **Sosioemosjonell:** spenning når man glir raskt ned. Empati oppbygges ved turtaking.



## Innvendig klatrenett

**Fysisk:** barn utvikler koordinering på tvers av kroppen og muskelstyrke. De store maskene gjør det mulig å klatre og krype gjennom nettet, trene romlig bevissthet. **Sosioemosjonell:** de store maskene gir mulighet for at flere barn kan sitte sammen

# Large Rope Play Tower

COR29600



Tau av UV-stabiliserte PES-tau med innvendig stålkabelarmoring. Polyestergarnet er laget av +95 % gjenbruksmaterialer og smeltes induktivt på hver enkelt streng. Tauene er svært motstandsdyktige mot slitasje og hærverk, og kan erstattes på stedet hvis det er nødvendig.



Corocord 'S' klemmer brukes som forbindelser i våre Corocord-produkter. 8mm rustfrie stålstenger med avrundede kanter presses rundt tauene med en spesiell hydraulisk presse, noe som gjør dem til det ideelle bindingspunktet: trygt, holdbart og hærversresistent.



Nettets aluminiumsbytter er dobbeltkonisk med avrundede ender og er så små som sikkerhetsstandarden tillater. Det overordnede nettdesignet tar sikte på å holde metalldeleer innenfor nettet til et absolutt minimum, både i størrelse og antall, for å gi en best mulig klatreopplevelse.



Corocord-membranet består av et friksjonsikkert gummiert materiale av høy kvalitet med god UV-motstand. Testet og i samsvar med REACH-kravene mtp. PAH. Innebygd er en firelags armering laget av vevd polyester. Pansringen og de overflatelagene resulterer i en total tykkelse på 7,5 mm.



Metalldelene er laget av høykvalitets stål, varmgalvanisert med blyfri sink. På utsiden er det et ekstra lag med pulverbelegg. Dette sikrer både utmerket korrosjonsmotstand og fargerikt designuttrykk.

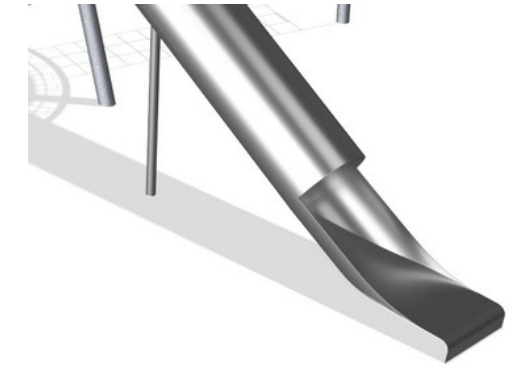

De rustfrie stålkomponentene er laget av rustfritt stål av høy kvalitet i samsvar med globale lekeplassstandarder. Stålet er glassblåst etter produksjon for å sikre en best mulig skilflate.

Produktnummer COR296001-1104

## Monteringsinformasjon

Maksimal fallhøyde	150 cm
Sikkerhetszone	72,3 m <sup>2</sup>
Total monterings tid	51,5
Utgraving	21,02 m <sup>3</sup>
Betong	13,60 m <sup>3</sup>
Forankringsdybde (standard)	110 cm
Forsendingsvekt	3.494 kg
Forankring	In-ground ✓

## Garanti

Aluminiumsklemmer	10 år
Corocord tau	10 år
Membran	2 år
S-Klemmer	10 år
Garantert reservedeler	10 år



# Grønn data

COR29600

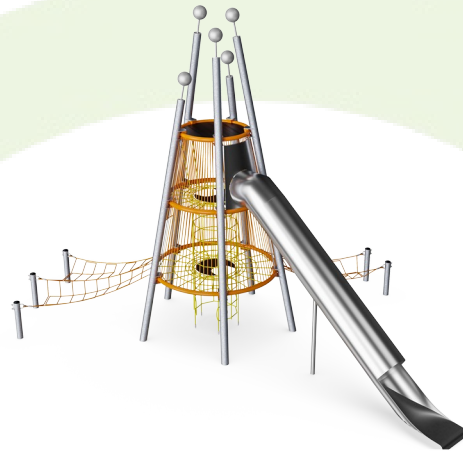

Krybbe til port A1-A3	Totalt CO <sub>2</sub> -utslipp	CO <sub>2</sub> -ekvivalent per kg	Resirkuler te materialer
	kg CO <sub>2</sub> -ekvivalent	kg CO <sub>2</sub> -ekvivalent/kg	%
<b>COR296001-1104</b>	7.220,77	2,82	51,76

Det overordnede rammeverket for disse faktorene er miljødeklarasjonen EPD (Environmental Product Declaration), som kvantifiserer «miljøinformasjon om produktets livssyklus og muliggjør sammenligninger mellom produkter som oppfyller samme funksjon» (ISO, 2006). Dette følger strukturen og anvender en livssyklusanalyse for hele produksjonsstadiet fra råvare til ferdig produksjon (A1-A3).

## Kompan A/S

C.F. Tietgens Boulevard 32C  
DK-5220 Odense SØ  
Denmark

Validation of CO<sub>2</sub> calculation method  
**BUREAU VERITAS**  
HSE Denmark A/S



## Verification of CO<sub>2</sub> calculation of: Corocord



Data version no. 2023-10-05

The CO<sub>2</sub> calculation and data are in compliance with the principles of a carbon footprint impact according to the GHG protocol (Greenhouse Gas Protocol), Scope 3, cradle to gate related to all individual components in the product category: "Corocord" represented by item no.: COR314011-1101.

(Scope 3 emissions include emission sources in the upstream and downstream value chain).

**Date: 30. October 2023 | Valid until: 30. October 2025**

Verified by:

Julie Marie Vejsgaard Larsen, LCA & EPD Consultant

Verification based on report: Validation of CO<sub>2</sub> calculation of 9 categories of Kompan product line, version 1.0, prepared by: Bureau Veritas HSE, Denmark: Julie M. V. Larsen.

**Publication date: 30. October 2023**

By Bureau Veritas HSE  
www.bureauveritas.dk  
+45 7731 1000



# Large Rope Play Tower

COR29600

\* Maks fallhøyde | \*\* Total høyde | \*\*\* Sikkerhetszone

\* Maks fallhøyde | \*\* Total høyde

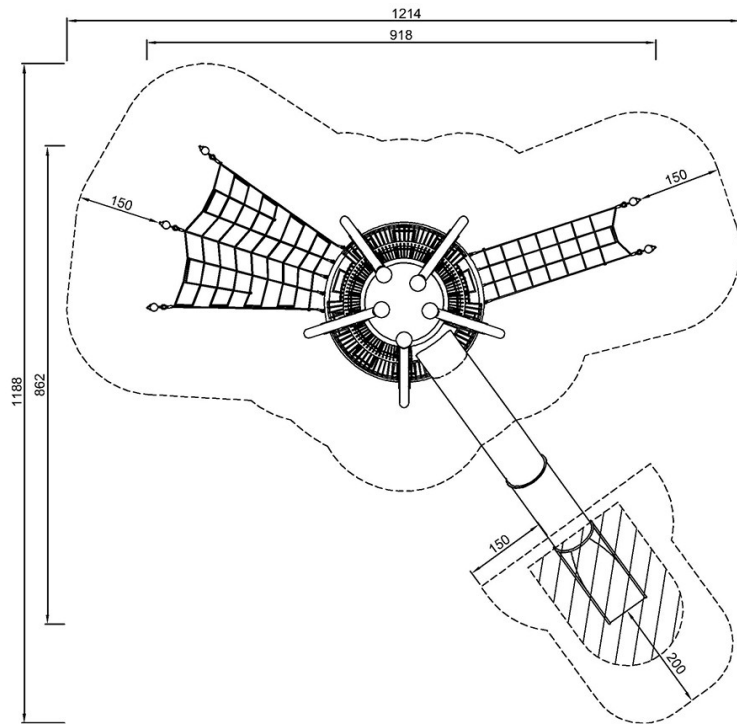

COR296001  
\*150cm  
\*\*730cm  
\*\*\*72.3m<sup>2</sup>

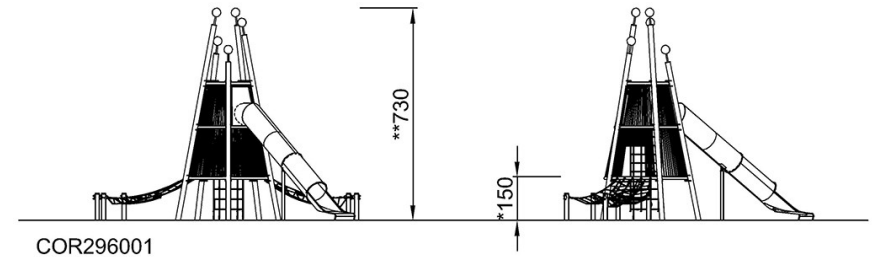

COR296001

[Klikk for å se TOP VIEW](#)

[Klikk for å se SIDE VIEW](#)