

# Arch Tunnel

COR20600

**KOMPANI**  
Let's play

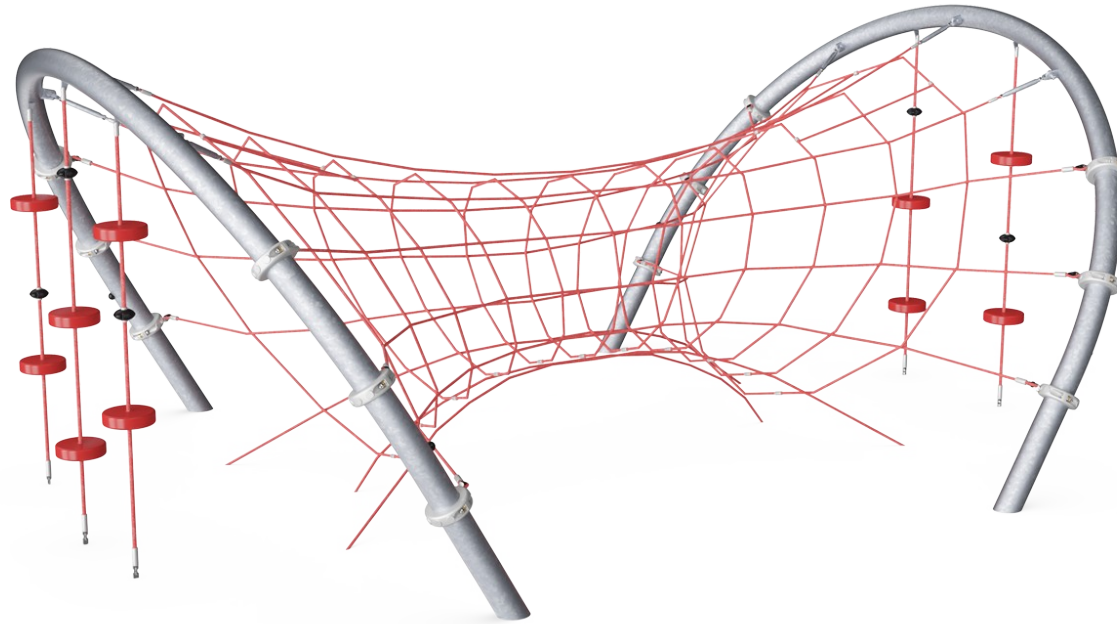

产品编号 COR206001-1101

## 产品信息概览

长宽高尺寸	590x420x250 cm
适用年龄段	5+
容纳人数	17
颜色选择	  

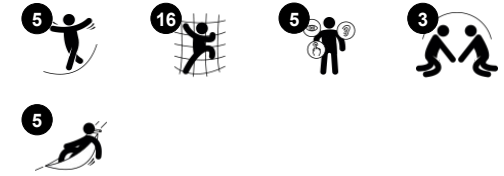

自然、通透，充满吸引力。在小英雄们的眼中，  
时光隧道是一个超棒的力量和协调技能训练场。

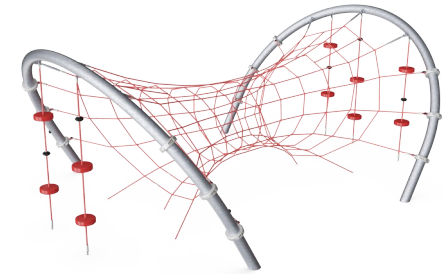

# Arch Tunnel

COR20600

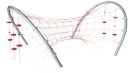

## Height

**社交情感**：children develop courage and self-regulation when being up high. This positively affects self-confidence.

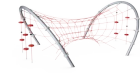
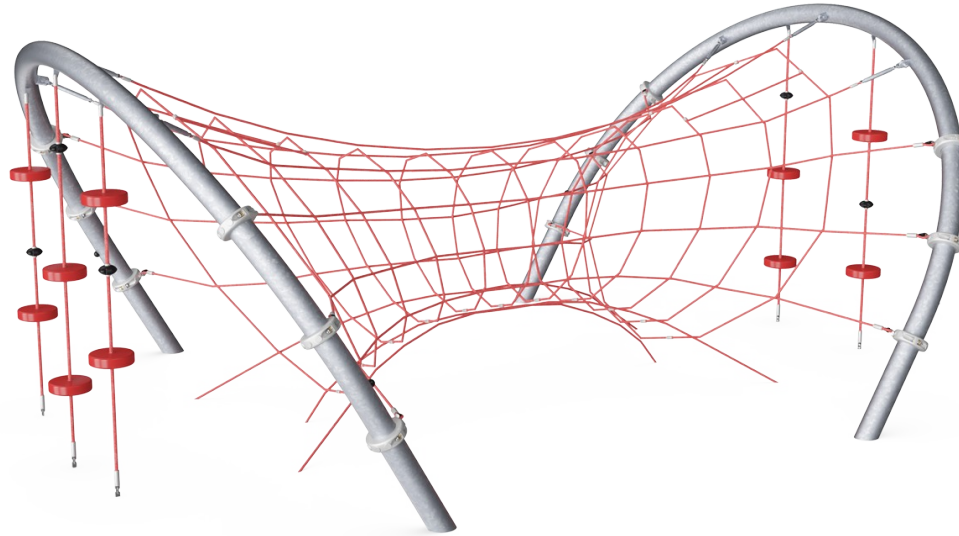

## Big meshes

**身体素质**：这些大网眼可用于攀爬和爬行活动，发展本体感觉、交叉协调能力和空间意识。在这里攀爬需要肌肉力量，双臂推拉才能向上攀爬。**社交情感**：让更多的孩子坐在一起，共同分享。

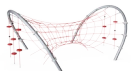

## Transparency

**社交情感**：透明的设计使得整个过程中合作和交流成为可能，这些都是孩子们需要学习的重要生活技能。



## 带有橡胶盘的绳索

**身体素质**：孩子们在踏上圆盘和攀爬绳索的过程中，锻炼了身体的协调性和肌肉力量。在轻轻摇摆时，他们的平衡感也会得到锻炼。平衡感对于坐稳的能力来说非常重要。**社交情感**：在决定谁应该坐在这里时，可以培养社交能力和轮流意识。

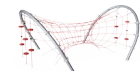

## 攀爬隧道

**社交情感**：鼓励社交、聚会、分享、聊天。绳网的开放性允许与网外其他人进行互动。

# Arch Tunnel

COR20600



Corocord 16mm 绳索是特殊的“大力神”型绳索，具有镀锌四股钢丝和钢丝芯。每根钢丝束都用 PES 纱紧密包裹，然后将其熔化到每根单独的钢丝束上。这些绳索具有很高的耐磨性和防破坏性，可以根据需要在现场更换。



Corocord“S”扣在 Corocord 产品中作为通用连接。用特殊的液压机将带有圆形边缘的 8mm 不锈钢条压在绳索周围，使其成为理想的连接部件。其安全、耐用且防破坏，适用于攀爬网游戏中的典型游戏运动。



全彩色 EPDM 橡胶盘，表面光滑。模制的 EPDM 围绕着热浸镀锌钢芯，可确保圆盘的稳定性以及能够牢固地固定在绳索上。



Corocord 铝夹是钢柱和绳索之间的连接配件。两个铝铸件用螺栓固定在一起。因此，夹具的高度是可调整的。



钢拱在内部和外部均用无铅热浸镀锌。镀锌在外部环境中具有出色的耐腐蚀性，并且维护成本低。

产品编号 COR206001-1101

## 安装信息

最大跌落高度	250 cm
安全面积	72.1 m <sup>2</sup>
安装总时长	33.1
开挖量	6.73 m <sup>3</sup>
混凝土使用量	4.71 m <sup>3</sup>
标准入地深度	110 cm
运输重量	810 kg
固定选项	入地 ✓

## 质保信息

铝夹	10 年
Corocord 绳索	10 年
EPDM 部件	2 年
S 扣	10 年
承保零部件	10 年



# Sustainability Data

COR20600

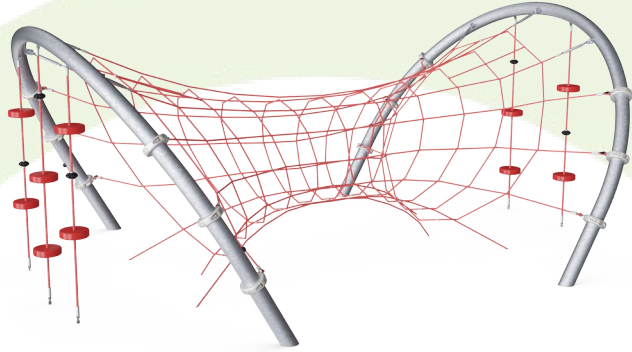

## 从原材料到成品

CO<sub>2</sub> 排放总量

kg CO<sub>2</sub>e

CO<sub>2</sub> 排放量 / 千克

kg CO<sub>2</sub>e/kg

回收的原料

%

COR206001-1101

2,165.30

3.07

44.36

这些因素采用的总体框架为环保产品声明 (EPD), 该声明可量化“产品生命周期的环保信息, 并对相同功能的产品进行对比” (ISO, 2006)。在遵循该框架的同时, 对从原材料到制造的整个产品阶段 (A1-A3) 应用生命周期评估法。

### Kompan A/S

C.F. Tietgens Boulevard 32C  
DK-5220 Odense SØ  
Denmark



### Verification of CO<sub>2</sub> calculation of: Corocord

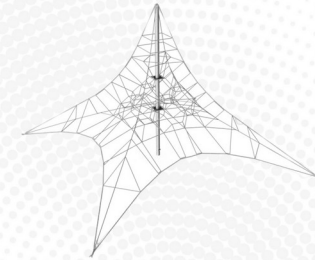

Data version no. 2023-10-05

The CO<sub>2</sub> calculation and data are in compliance with the principles of a carbon footprint impact according to the GHG protocol (Greenhouse Gas Protocol), Scope 3, cradle to gate related to all individual components in the product category: "Corocord" represented by item no.: COR314011-1101.

(Scope 3 emissions include emission sources in the upstream and downstream value chain).

Date: 30. October 2023 | Valid until: 30. October 2025

Verified by:

Julie Marie Vejsgaard Larsen, LCA & EPD Consultant

Verification based on report: Validation of CO<sub>2</sub> calculation of 9 categories of Kompan product line, version 1.0, prepared by: Bureau Veritas HSE, Denmark: Julie M. V. Larsen.

Publication date: 30. October 2023

By Bureau Veritas HSE

www.bureauveritas.dk

+45 7731 1000



# Arch Tunnel

COR20600

最大跌落高度 | 总高度 | 安全区域

最大跌落高度 | 总高度

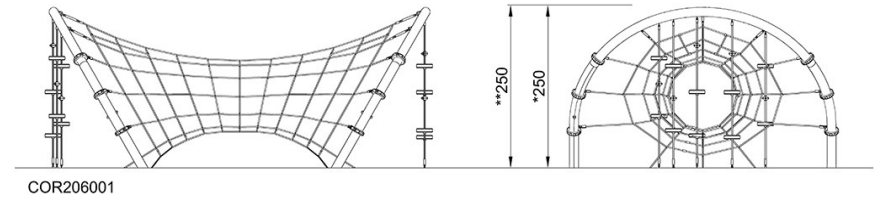
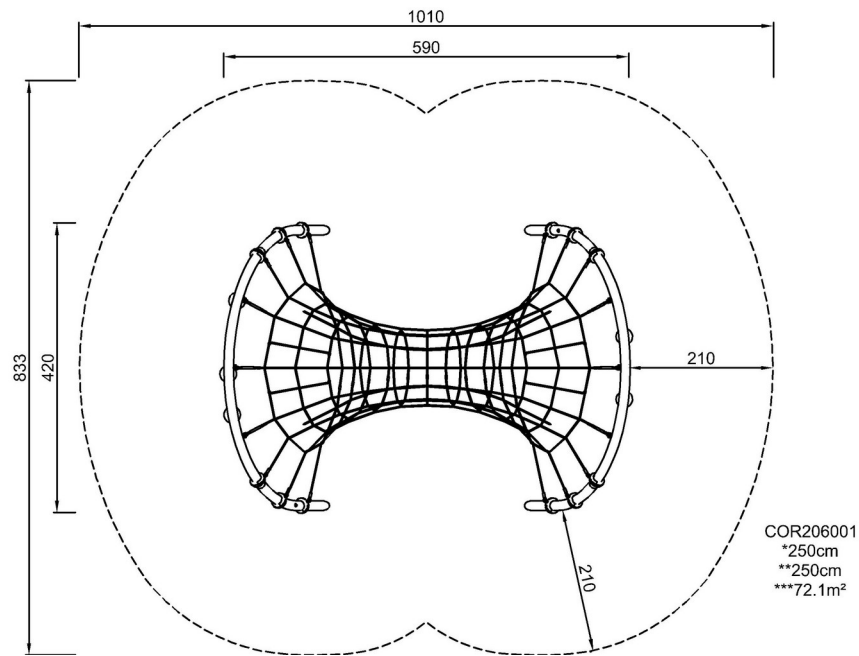

[点击查看俯视图](#)

[点击查看侧面图](#)